



CF GROUP
BENELUX



POOLQUIP
YOUR POOL, OUR EQUIPMENT



CATALOGUS
2025
**ZWEMBAD
& WELLNESS**



CONTACTEER ONZE SALES SUPPORT

 **+32 (0)2 648 17 82**

N° 100% gratis

 **info.be@cf.group**

PLAATS UW BESTELLINGEN



Bestel online

HET HELE JAAR DOOR!

Ga naar:

shopbenelux.cf.group

Login:

Wachtwoord:

poolquip.com

Je kunt ook een bestelling
plaatsen via e-mail op

info.be@cf.group

of

sales@poolquip.com



Beste klant,

Het seizoen 2024 werd gekenmerkt door grote uitdagingen die u met vastberadenheid bent aangegaan. Nu, meer dan ooit zetten we ons in om u te begeleiden en ondersteunen.

Om dit te realiseren, hebben we een aantal initiatieven opgezet:

- Meer dan 20 nieuwe producten om te voldoen aan de eisen van uw klanten: het automatisch Pushlock beveiligingssysteem, het uitgebreide assortiment van DELIFOL membraan, de draadloze robot CF 3000CL PRO....
- Een aantrekkelijk promotieplan: het hele seizoen door, genieten van de beste prijzen en aanbiedingen op onze producten en diensten. Uw Account Manager zal u er alles over vertellen.
- Een communicatieplan gericht op uw klanten om de zichtbaarheid en vraag van producten van CF group te maximaliseren.
- Een nieuw CF Experience programma en configurator om maatwerk online te bestellen.
- Een CF Academy-trainingsprogramma om de expertise van uw teams in onze producten te ontwikkelen.
- De versterking van ons dienstenaanbod
- En er komt nog meer!

Tegelijkertijd zetten we onze betrokkenheid voort om een ecologischer zwembad te creëren en ons Technocenter ontwikkelt hiervoor nieuwe technologieën. Deze innovaties bieden u nieuwe mogelijkheden voor groei en en incrementele zakelijke kansen, met name op gebieden zoals energie- en waterbesparing.

U kunt op ons rekenen, wij staan aan uw zijde.

Wederom hartelijk dank voor uw vertrouwen!



Cedrik Mayer-Klenk
CEO CF group

CF GROUP

EEN EUROPESE GROEP MET EEN
STERKE KLANTGERICHTHEID



10 STRATEGISCHE
MERKEN

aanwezig in meer dan

40 LANDEN

15 PRODUCTIE
SITES

1 200 medewerkers

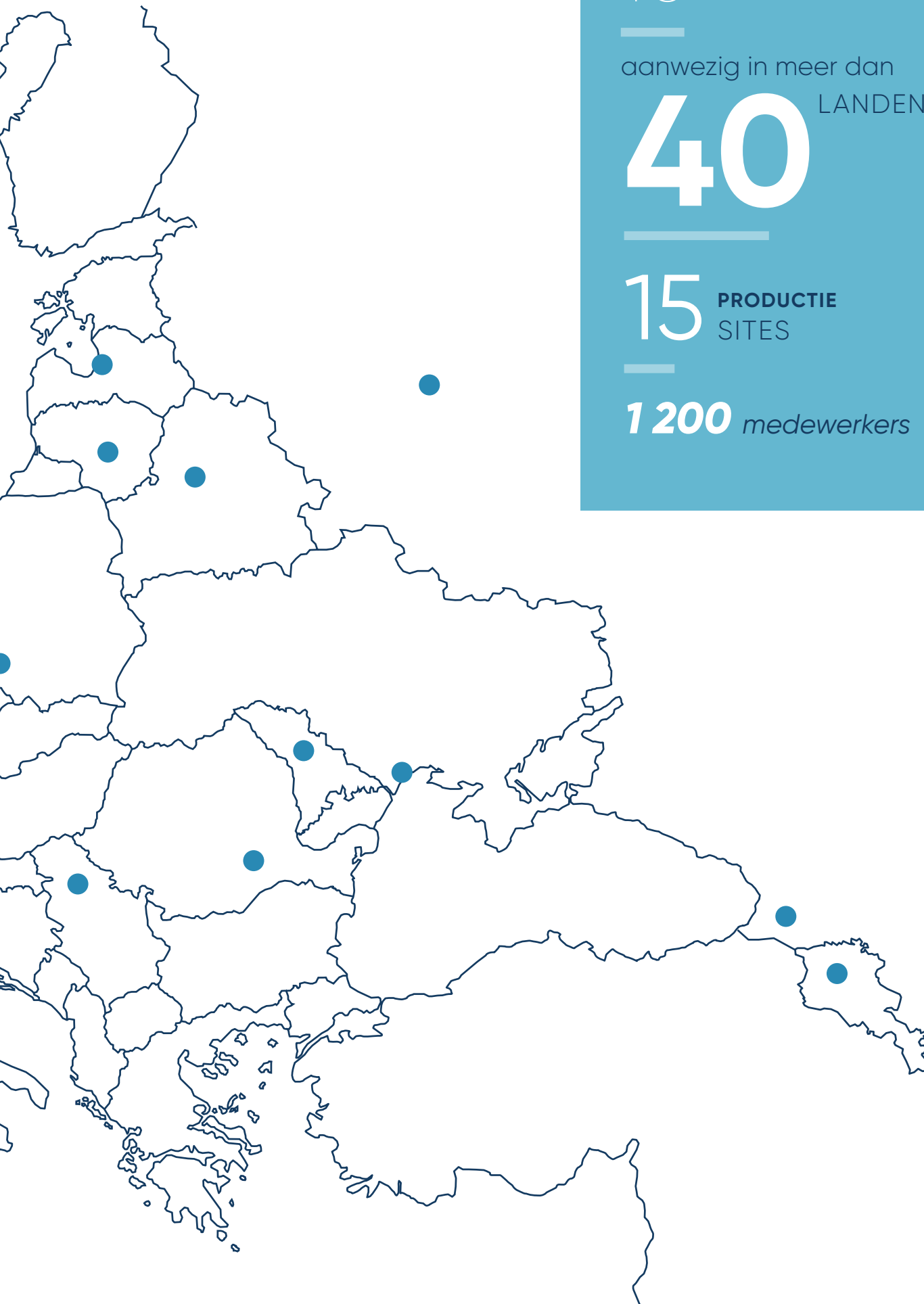

DE MVO

DE KERN VAN ONZE STRATEGIE

BIJ CF GROUP GELOVEN WE DAT HET **ZWEMBAD VAN DE TOEKOMST** MEER RESPECT ZAL HEBBEN VOOR HET MILIEU EN DE NATUURLIJKE HULPBRONNEN.

Voor CF group betekent duurzame groei verantwoord handelen om de belangen van de maatschappij en het milieu met elkaar te verenigen.

In een context van voortdurende verbetering, streven we naar globale oplossingen voor alle projecten van het bedrijf die hulpbronnen beschermen en duurzaam zijn. Energie- en waterverbruik en de productie van onze eigen energie vormen de kern van onze bezorgdheid. Maar we richten onze inspanningen ook op het ontwikkelen van een portfolio van producten die duurzamer zijn en minder energie verbruiken. De inzet van onze medewerkers is essentieel om duurzame ontwikkeling binnen het bedrijf te verankeren.

Nu en in de toekomst willen we dit initiatief intensiveren en ondersteunen, zodat elke werknemer een actieve bijdrage kan leveren.

Fabrieken en gebouwen die resoluut streven naar meer zelfvoorziening (zonnepanelen, sluisen om de verwarming te optimaliseren, enz.)

Eco-verantwoorde aquaponics projecten voor een meer zelfvoorzienende productie-consumptie circuit voor het cateringgebied in Wendlingen.

Geoptimaliseerde afvalrecycling (5-stroomsortering, recycling van industrieel afval).

Ondersteuning van elektrische mobiliteit (wagenpark in overgang naar elektrisch, laadstations beschikbaar op elke site).

Belangrijke innovaties om de chemie te verminderen en duurzame oplossingen stimuleren.

Spoorlogistiek om de broeikasgassen zo snel mogelijk te verminderen.



ONZE WAARDEN

Sterke waarden leiden ons elke dag, in een zoektocht naar uitmuntendheid en service.

PRAGMATISME

Risico's nemen, fouten maken of van gedachten veranderen horen bij het leven van een bedrijf en zijn werknemers. Zonder fouten kan er geen verbetering mogelijk zijn!

EXPERTISE

De teams zetten zich in voor een proces van voortdurende verbetering en ontwikkeling van hun deskundigheid. CF Group is trots op de kennis die zij doorgeeft aan alle leden van het team, zodat elke klant profiteert van een uitzonderlijke ervaring.

TOEZEGGING

Naar haar klanten, leveranciers, partners en werknemers toe wordt tevredenheid altijd verbeterd.

VITALITEIT

We investeren al onze energie en zijn persoonlijk betrokken bij de uitvoering en voltooiing van onze projecten. Onze teamgeest en vastberadenheid drijven ons elke dag.

HET TECHNOCENTRUM VAN CF GROUP

NAAR EEN DUURZAMER ZWEMBAD

WIJ ONTWIKKELEN HET ZWEMBAD VAN DE TOEKOMST

CF group zet zich al jaren in om de duurzaamheid van haar producten te verbeteren en de ecologische voetafdruk te verkleinen, terwijl de hoge normen voor kwaliteit en gebruiksgemak gehandhaafd blijven.

Onze producten in ontwikkeling worden ingedeeld in drie categorieën op basis van hun vermogen om hulpbronnen te besparen of te of hulpbronnen te genereren:



NIVEAU 1



HULPBRONNEN BESPAREN

Minder behoefte aan energie, elektriciteit en water



NIVEAU 2



ZELFVOORZIENING

Autonoom in elektriciteit en water



NIVEAU 3



PRODUCTIE VAN GRONDSTOFFEN

Het zwembad fungeert als water- en energiereservoir voor het huis

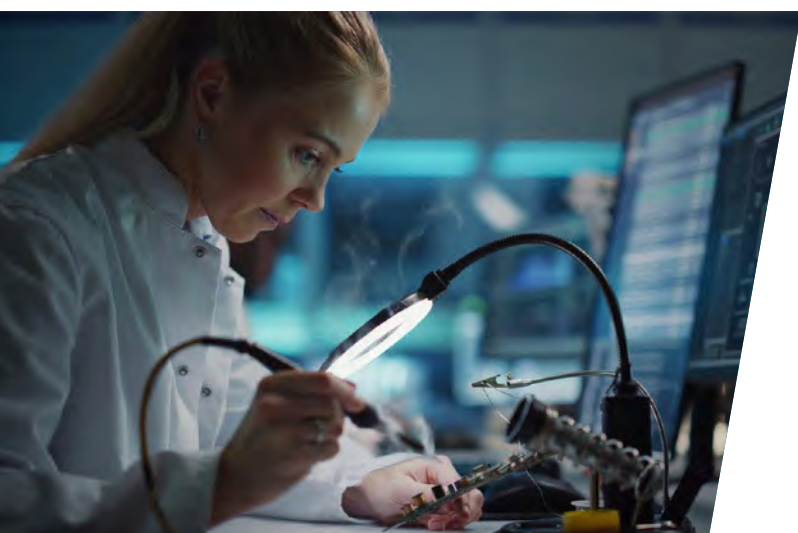

Een toegewijd team:

- Het met respect systematisch rekening houden met natuurlijke hulpbronnen in de onderzoeksfase.
- De zoektocht naar meer verantwoorde formules voor onze waterbehandelingsproducten.
- Het ontwerpen van zwembaden die minder energie verbruiken en uitrustingen die aangepast zijn aan meer toepassingen.
- 15 innovatieve projecten in ontwikkeling.

21 medewerkers
in R&D

8 geïntegreerde
proefzwembaden

Prototype- en
testgereedschappen

Werken met 22
geaccrediteerde
laboratoria

CF GROUP PRODUCTIEFACILITEITEN

DRIEVOUDIGE EXPERTISE

MIDDELEN TEN DIENSTE VAN UW AMBITIES

Elke dag passen onze productieteams hun jarenlange expertise toe om u producten aan te bieden die voldoen aan de hoogste kwaliteits- en veiligheidsnormen. Of het nu gaat om apparatuur volgens de exacte afmetingen van uw zwembaden, de ultra-intensieve productie van waterbehandelingschemicaliën of de productie van hoogwaardige Monoblock® zwembaden, wij beschikken over hoogwaardige, betrouwbare productiemiddelen waarmee we aan de hoogste kwaliteits- en veiligheidsnormen kunnen voldoen.

MAATWERK

- > **25 000** liners geproduceerd per jaar
- > **16 500** rolluiken
- > **95 000** afdekkingen

8 productievestigingen in Frankrijk, Benelux, Verenigd Koninkrijk en Tunesië:

- Oplossingen voor elke zwembadconfiguratie en persoonlijke ondersteuning.
- Productie op maat en op aanvraag. De kortste levertermijnen op de markt.
- Geselecteerde materialen voor hun kwaliteit en vakmanschap.

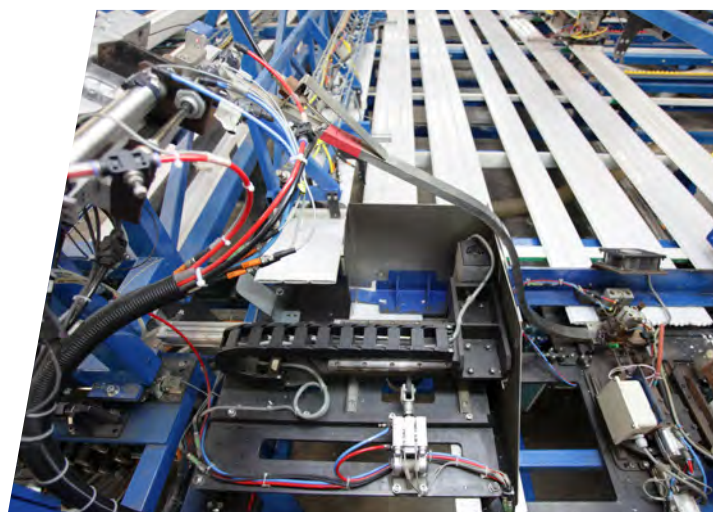

CHEMIE

- > **40 000** ton waterbehandelingsproducten

5 productielocaties in Duitsland, Frankrijk en Polen:

- Voortdurende verbetering van onze formules om de veiligheid van mens en milieu te garanderen. Wij waren de eerste fabrikant die chloortabletten aanbood zonder boorzuur.
- Ontwikkeling van duurzamere verpakkingen.
- Een zeer breed assortiment producten voor basisproblemen op het gebied van waterbehandeling maar ook de meest specifieke.



ZWEMBADEN KITS

- > **2 300** Monoblock® en bovengrondse zwembadkits in 2023

3 productielocaties in Nederland en Frankrijk:

- Een assortiment zwembadoplossingen van de meest luxueuze tot de meest betaalbare.
- Een voortdurende inzet voor een optimale prijs-kwaliteitverhouding.
- Een aanpak gericht op installatiegemak en gebruiksgemak.



ONZE PRODUCTWERELDEN EN MERKEN

DE ESSENTIE

De essentiële producten voor het bouwen en renoveren van zwembaden en hun omgeving.



MAATWERK

De waterdichte uitrusting en de bescherming van het zwembad, op maat gemaakt.



ONDERHOUD & WATERBEHANDELING

Onmisbare producten en materialen voor een gewaarborgde waterkwaliteit.



OPLOSSINGEN ZWEMBADEN EN SPA'S

Kant-en-klare kitoplossingen voor zwembaden en werfuitrusting.



NEPHEA SPA





INBOUWDELEN & BALNEO

23

PVC STUKKEN

67

FILTRATIE

87

STUURKASTEN

119

VERWARMING

127

ROBOTS

143

BUITEN UITRUSTING

175

LINERS

177

GEWAPENDE MEMBRANEN

205

ROLLUIKEN

223

**AFDEKKINGEN
& OPROLSYSTEMEN**

297

**ONDERHOUD
& WATERBEHANDELING**

343

**OPLOSSINGEN
ZWEMBADEN EN SPA'S**

383

TECHNISCHE BIJLAGE

407

ADMINISTRATIEVE BIJLAGE

489

ONZE NIEUWIGHEDEN DE ESSENTIE



NIEUW PRODUCT

SCHIJNWERPER ALLEGRO

Verlichting

De compacte, krachtige LED schijnwerper voor een elegant verlicht zwembad.

Zie p. 45



NIEUW PRODUCT

ZANDFILTER BLACKLINE

Filtratie

Het robuuste filter ontworpen voor optimale filtratie, voor kristalhelder water.

Zie p. 94

CF



NIEUW PRODUCT

CF 3000CL PRO

Reinigers

De wendbare, connected draadloze reiniger voor alle zwembaden.

Zie p. 144



NIEUWE PRODUCTEN

NIEUWE MODELLEN DOLPHIN

Reinigers

Dolphin reinigers, een betrouwbare en efficiënt gamma voor een optimale reiniging van alle zwembaden.

Zie p. 151-166

ONZE NIEUWIGHEDEN MAATWERK



NIEUWE GAMMA'S

LINERS

Liners

- Nieuwe segmentatie voor gemakkelijker lezen
- Productinnovatie: een 3D-liner met een dikte van 95/100e.
- Vereenvoudigde prijzen voor zwembaden en trappen.

Zie p. 178-179

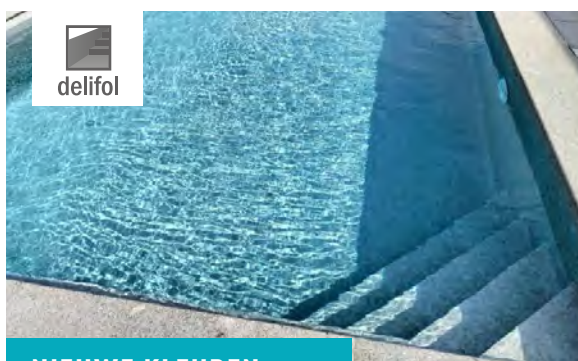

NIEUWE KLEUREN

DELIFOL NGS

Gewapende membranen

Het gamma Delifol NGS AureaStone biedt 5 exclusieve moderne designs, gelakt en geïnspireerd door de de laatste trends.

Kleuren

Zie p. 210

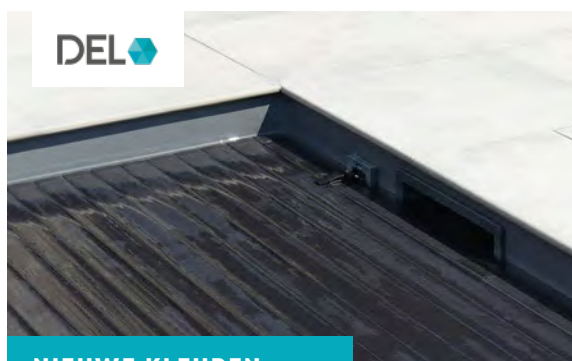

NIEUWE KLEUREN

SOLAR POLYCARBONAAT LAMEL ABSOLUTE BLACK

Rolluiken

De gestandaardiseerde, ultrabestendige solarlamel, die die het zwembadwater verwarmt, heeft een nieuwe kleur gekregen: Absolute Black.

Zie p. 286

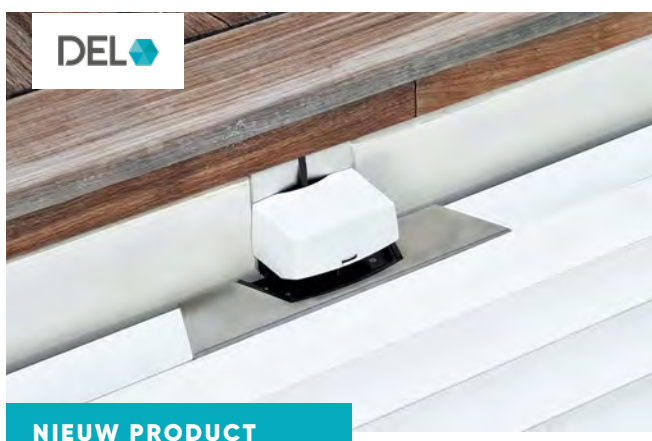

NIEUW PRODUCT

PUSHLOCK AUTOMATIC

Rolluiken

Automatische vergrendeling voor DEL rolluiken.

- Rolluiken kunnen worden vast- en losgehaakt zonder menselijke tussenkomst.
- Gepatenteerd systeem ontworpen en ontwikkeld door CF group, voldoet aan de norm NF P90-308.

Zie p. 292

ONZE NIEUWIGHEDEN MAATWERK EN OPLOSSINGEN

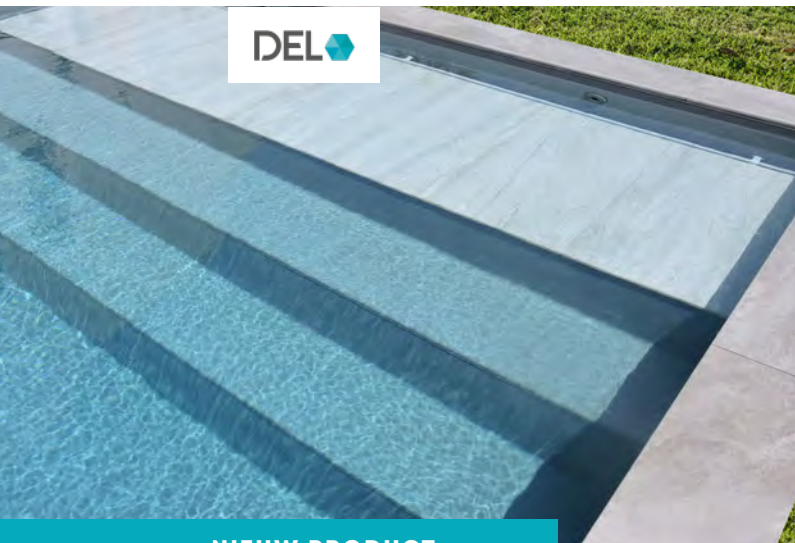

NIEUW PRODUCT

KERAMISCHE NISAFWERKING VOOR ROLLINSIDE

Rolluiken

De trendy oplossing voor het bekleden van Rollinside.

- Ruime keuze aan looks en texturen.
- Een materiaal met structuur voor een esthetische afwerking en antislipeffect.
- Een compleet assortiment geïntegreerd in de Rollinside oplossing.

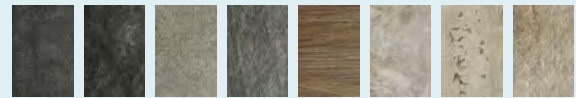

Zie p. 242



NIEUW PRODUCT

ALVEOLAR AFDEKKINGEN

Afdekkingen en oprolsystemen

Isothermische afdekkingen met zeer hoge thermische isolatie, bekend om hun kwaliteit.

Zie p. 328



NIEUW GAMMA

SPA'S GAMMA COMFORT

Spa's

Spa's ontworpen om het energieverbruik te optimaliseren zonder afbreuk te doen aan je ontspanning.

- Versterkte thermische isolatie.
- Voorbereid voor warmtepomp.
- Geoptimaliseerde massagekracht.

Zie p. 399

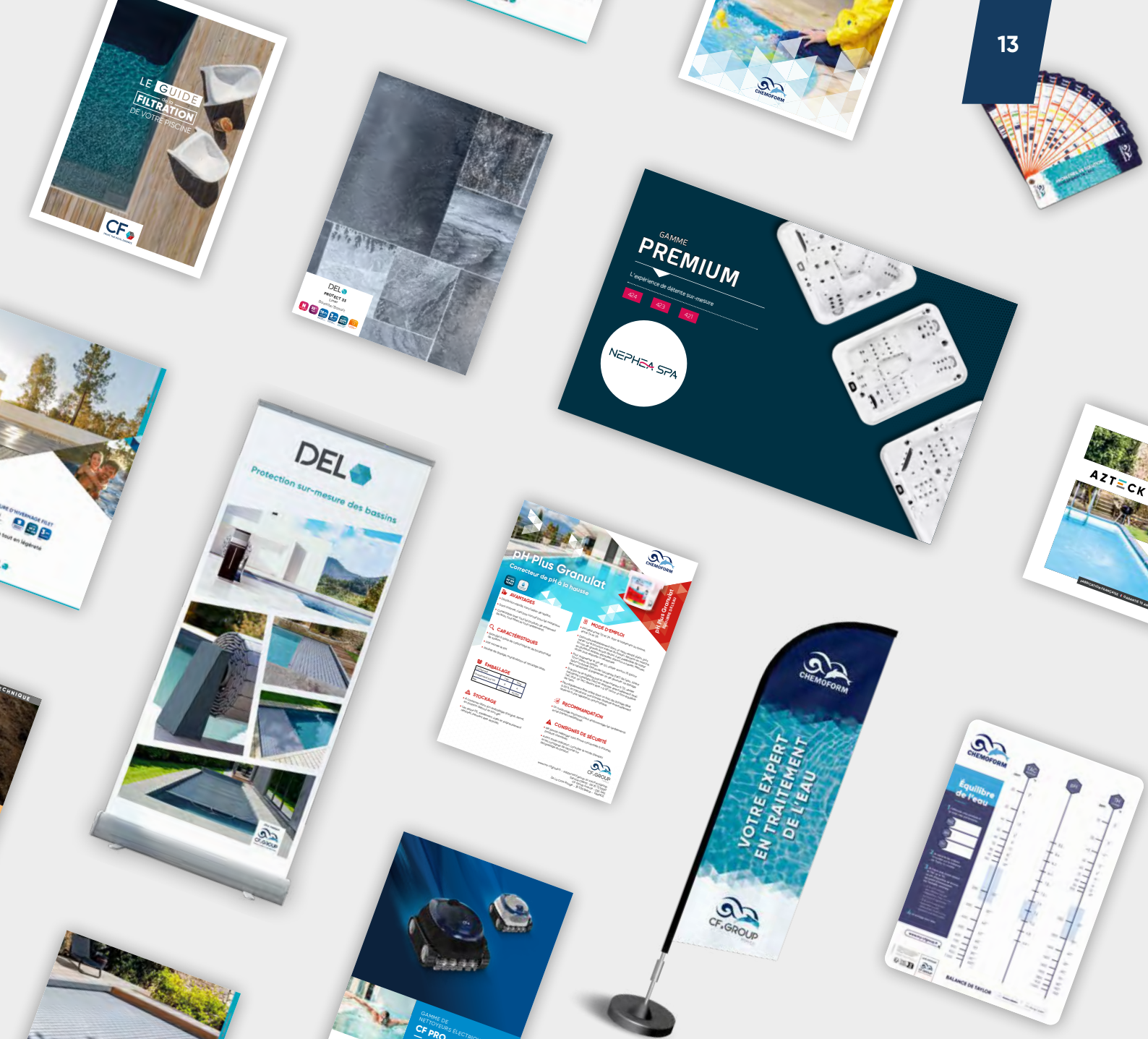

ONZE VERKOOP- ONDERSTEUNENDE TOOLS

EEN STERKER VERKOOPARGUMENT

Als een echte partner wil CF group u ondersteunen in elke fase van uw verkoopproces.

Wij stellen u in staat om uw verkoopruimte te verrijken en uw verkoopargument bij uw klanten te versterken dankzij onze talrijke verkoopondersteunende tools.

Neem vandaag contact op met uw vertegenwoordiger voor meer informatie over **ons aanbod**.

BROCHURES
ROLL-UP
DISPLAYS
HANDLEIDINGEN
STALEN
TECHNISCHE FICHES
BEWEGWIJZERING
WINKEL
EDUCATIEVE
HULPMIDDELEN
GOODIES

DEL 

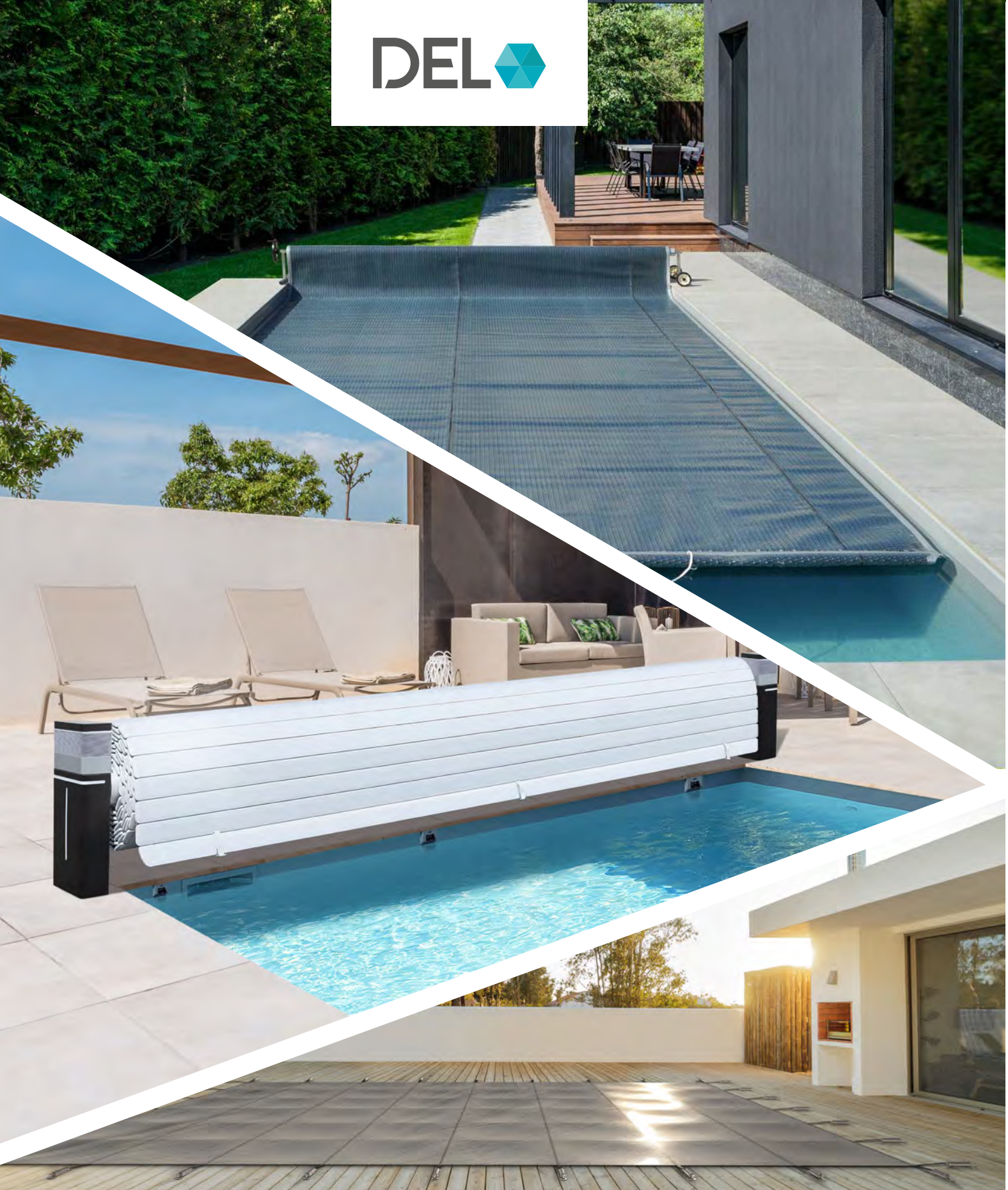

**LINERS • ROLLUIKEN • LAMELLEN • VEILIGHEIDSAFDEKKINGEN
WINTERAFDEKKINGEN • WINTERZEILEN
ISOTHERMISCHE AFDEKKINGEN
SCHUIMAFDEKKING • OPROLSYSTEMEN**



DEL is het Franse expertmerk voor zwembadfolies en -afdekkingen, bekend om zijn knowhow en hoogwaardige producten op maat. Vertrouw uw projecten toe aan en geef uw klanten het voordeel van een naadloze afwerking en service.

www.del-piscine.fr/en/

een merk **CF group**

COMMERCIELE ORGANISATIE CF GROUP BENELUX



Gil GALLE
GENERAL MANAGER
gil.galle@cf.group

CF GROUP BENELUX



Alexis ELLEBOUDT
KEY ACCOUNT MANAGER
+32 (0) 477 92 75 14
alexis.elleboudt@cf.group



DEL SPECIALIST
Filip VANDERVELDE 
SALES ACCOUNT MANAGER
+32 (0) 472 06 04 14
filip.vandervelde@cf.group



Danny VELARDE 
SALES ACCOUNT MANAGER
+32 (0) 470 64 57 08
danny.velarde@cf.group



Benjamin DEPRETZ  
SALES ACCOUNT MANAGER
+32 (0) 492 11 24 65
benjamin.depretz@cf.group



Johan VAN WEERT 
SALES ACCOUNT MANAGER
+31 623 354 128
johan.vanweert@cf.group



AGENTSCHAPPEN



ZAVENTEM

Europalaan 74, 1932 Sint-Stevens-Woluwe (België)
Email : info.be@cf.group
Tel : +32 (0)2 648 17 82



Laagseizoen - maandag tot vrijdag
(19/08/2024 → 11/04/2025)
08u45 - 17u00



BEERSE

Lilsedijk 12, 2340 Beerse (België)
Email : info.be@cf.group
Tel : +32 (0)3 318 67 86



Hoogseizoen - maandag tot vrijdag
(14/04/2025 → 14/08/2024)
08u15 - 17u30

COMMERCIEËLE ORGANISATIE POOLQUIP



Juanita VAN OIJEN
GENERAL MANAGER
j.vanoijen@poolquip.com

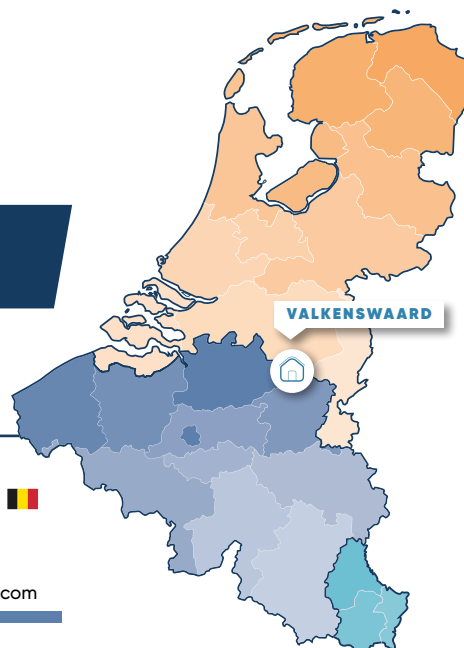

POOLQUIP



Lars VAN BIJSTERVELDT 
SALES ACCOUNT MANAGER
+31 631 36 65 01
l.bijsterveldt@poolquip.com



Niels HAVERKORT 
SALES MANAGER
+31 682 04 25 15
n.haverkort@poolquip.com



Dylan POLDERVAART   
SALES
+31 402 01 97 65
d.poldervaart@poolquip.com

AGENTSCHAP



VALKENSWAARD

De Vest 50b, 5555 XP Valkenswaard (Nederland)

Email : sales@poolquip.com

Tel : +31 40 201 97 65



Het hele jaar - maandag tot vrijdag
08u30 - 17u00



SALES
ADVIES



GOEDEREN
OPHALING



DIENST NA
VERKOOP











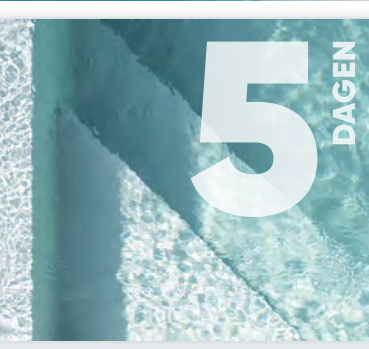

OPLEIDING

ONZE SNELLE VERVAARDIGINGSDIENSTEN

STELLEN U IN STAAT OM SNEL EN EFFICIËNT TE REAGEREN

Lees meer over de specifieke voorwaarden voor toegang tot snelle diensten op pagina's 507 en 508.

 <p>4 DAGEN</p>	 <p>LHS+ LINERS HOGESNELHEID</p> <p>Uw liner klaar in 4 dagen* ! Unieke prijsstelling + 30%</p>	<p>GEWONE PRIJSSTELLING + 30%</p> <p>Voor een bestelling van een LHS+ service, ongeacht de periode, wordt een toeslag in rekening gebracht van +30% op de basisprijs van uw liner.</p> <table border="1"> <thead> <tr> <th colspan="2">HET HELE JAAR</th> </tr> </thead> <tbody> <tr> <td colspan="2" style="text-align: center;">D+4</td> </tr> </tbody> </table>	HET HELE JAAR		D+4					
HET HELE JAAR										
D+4										
 <p>5 DAGEN</p>	 <p>LHS LINERS HOGESNELHEID</p> <p>Uw liner klaar in 5 dagen* ! Unieke prijsstelling + 20%</p>	<p>GEWONE PRIJSSTELLING + 20%</p> <p>Voor een bestelling van een LHS service, ongeacht de periode, wordt een toeslag in rekening gebracht van +20% op de basisprijs van uw liner.</p> <table border="1"> <thead> <tr> <th>VAN NOVEMBER TOT MAART</th> <th>APRIL</th> </tr> </thead> <tbody> <tr> <td style="text-align: center;">D+5</td> <td style="text-align: center;">D+6</td> </tr> <tr> <th>VAN MEI TOT AUGUSTUS</th> <th>SEPTEMBER, OKTOBER</th> </tr> <tr> <td style="text-align: center;">D+7</td> <td style="text-align: center;">D+6</td> </tr> </tbody> </table>	VAN NOVEMBER TOT MAART	APRIL	D+5	D+6	VAN MEI TOT AUGUSTUS	SEPTEMBER, OKTOBER	D+7	D+6
VAN NOVEMBER TOT MAART	APRIL									
D+5	D+6									
VAN MEI TOT AUGUSTUS	SEPTEMBER, OKTOBER									
D+7	D+6									
 <p>6 DAGEN</p>	 <p>RHS ROLLUIKEN HOGESNELHEID</p> <p>Uw rolluik klaar in 6 dagen* ! Unieke prijsstelling + 10%</p>	<p>GEWONE PRIJSSTELLING + 10%</p> <p>Voor een bestelling van een RHS service, ongeacht de periode, wordt een toeslag in rekening gebracht van +10% op de basisprijs van uw rolluik.</p> <table border="1"> <thead> <tr> <th>VAN NOVEMBER TOT MAART</th> <th>APRIL</th> </tr> </thead> <tbody> <tr> <td style="text-align: center;">D+6</td> <td style="text-align: center;">D+7</td> </tr> <tr> <th>VAN MEI TOT AUGUSTUS</th> <th>SEPTEMBER, OKTOBER</th> </tr> <tr> <td style="text-align: center;">D+8</td> <td style="text-align: center;">D+7</td> </tr> </tbody> </table>	VAN NOVEMBER TOT MAART	APRIL	D+6	D+7	VAN MEI TOT AUGUSTUS	SEPTEMBER, OKTOBER	D+8	D+7
VAN NOVEMBER TOT MAART	APRIL									
D+6	D+7									
VAN MEI TOT AUGUSTUS	SEPTEMBER, OKTOBER									
D+8	D+7									
 <p>5 DAGEN</p>	 <p>VAHS VEILIGHEIDSAFDEKKINGEN HOGESNELHEID</p> <p>Uw veiligheidsafdekking klaar in 5 dagen* ! Unieke prijsstelling + 20%</p>	<p>GEWONE PRIJSSTELLING + 20%</p> <p>Voor een bestelling van een VAHS service, ongeacht de periode, wordt een toeslag in rekening gebracht van +20% op de basisprijs van uw veiligheidsafdekking.</p> <table border="1"> <thead> <tr> <th>VAN NOVEMBER TOT MAART</th> <th>APRIL</th> </tr> </thead> <tbody> <tr> <td style="text-align: center;">D+5</td> <td style="text-align: center;">D+6</td> </tr> <tr> <th>VAN MEI TOT AUGUSTUS</th> <th>SEPTEMBER, OKTOBER</th> </tr> <tr> <td style="text-align: center;">D+7</td> <td style="text-align: center;">D+6</td> </tr> </tbody> </table>	VAN NOVEMBER TOT MAART	APRIL	D+5	D+6	VAN MEI TOT AUGUSTUS	SEPTEMBER, OKTOBER	D+7	D+6
VAN NOVEMBER TOT MAART	APRIL									
D+5	D+6									
VAN MEI TOT AUGUSTUS	SEPTEMBER, OKTOBER									
D+7	D+6									
 <p>4 DAGEN</p>	 <p>NAHS NOPPENAFDEKKINGEN HOGESNELHEID</p> <p>Uw noppensafdekking klaar in 4 dagen* ! Unieke prijsstelling + 20%</p>	<p>GEWONE PRIJSSTELLING + 20%</p> <p>Voor een bestelling van een NAHS service, ongeacht de periode, wordt een toeslag in rekening gebracht van +20% op de basisprijs van uw noppensafdekking.</p> <table border="1"> <thead> <tr> <th>VAN NOVEMBER TOT MAART</th> <th>APRIL</th> </tr> </thead> <tbody> <tr> <td style="text-align: center;">D+4</td> <td style="text-align: center;">D+5</td> </tr> <tr> <th>VAN MEI TOT AUGUSTUS</th> <th>SEPTEMBER, OKTOBER</th> </tr> <tr> <td style="text-align: center;">D+6</td> <td style="text-align: center;">D+4</td> </tr> </tbody> </table>	VAN NOVEMBER TOT MAART	APRIL	D+4	D+5	VAN MEI TOT AUGUSTUS	SEPTEMBER, OKTOBER	D+6	D+4
VAN NOVEMBER TOT MAART	APRIL									
D+4	D+5									
VAN MEI TOT AUGUSTUS	SEPTEMBER, OKTOBER									
D+6	D+4									

* Voor meer informatie, zie pagina's 507 en 508.

ONZE LEVERINGSDIENSTEN

LEVERINGSKOSTEN

FRANCO LEVERING

(Voor elke minimale bestelling van : **1 000 € ex. BTW**)

BELGIË / NEDERLAND / LUXEMBURG : STANDAARDTARIEVEN

- Nettofactuurbedrag tot 150 € : **16,00 € + 19,00 €***
- Nettofactuurbedrag van 151 € tot 500 € : **19,00 €**
- Nettofactuurbedrag van 501 € tot 995 € : **10,50 €**

* Toeslag voor kleine bestellingen en transport.

SPECIALE TARIEVEN

- Toeslag voor pakket > 50 x 100 x 180 cm, max. 240 x 100 x 200 cm en minder dan 31,5 kg : **44,00 € per pakket**
- Toeslag voor pakket langer dan 240 cm (max. 600 cm), diameter max. 30 cm en max. 50 kg : **50,00 € per pakket**
- Filtermedia : **55,50 €**
- Rolluiken, PVC/PC lamellen : **140,00 €** (Nederland / Luxemburg : **180,00 €**)
- Veiligheidsafdekkingen : **248,00 €**
- Schuimafdekkingen : **65,00 €**
- Oprolsystemen : **52,50 €**
- Zout : **52,50 €**
- Telescopische stangen : **55,50 €**
- Vaste PVC buizen : **op aanvraag**
- Openbare filters : **op aanvraag**
- Lasprofielen en hung profielen : **op aanvraag**
- Boordstenen en tegels : **op aanvraag**



CHRONO 24

Voor alle bestellingen die voor 14.30 uur zijn ontvangen, dezelfde dag verzonden!

Aanbieding geldig voor producten op voorraad en niet onderhevig aan een korting of speciaal tarief.



WIL JE BESTELLEN?

BEZOEK ONZE WEBSHOP (CF GROUP BENELUX)

U VINDT VEEL VERMELDE ARTIKELEN
RECHTSTREEKS IN ONZE WEBSHOP!

SURF NAAR :

SHOPBENELUX.CF.GROUP



- + *Snelle verwerking van uw bestellingen*
- + *Bekijk uw huidige bestellingen*
- + *Bekijk uw huidige leveringen*
- + *Raadpleeg uw facturen*
- + *Controleer uw nabestellingen*
- + *Voeg uw favoriete items toe*
- + *En nog vele andere voordelen!*



WIL JE BESTELLEN?

BEZOEK ONZE WEBSHOP (POOLQUIP)

SURF NAAR :

WWW.POOLQUIP.COM



YOUR POOL, OUR EQUIPMENT

WWW.POOLQUIP.COM



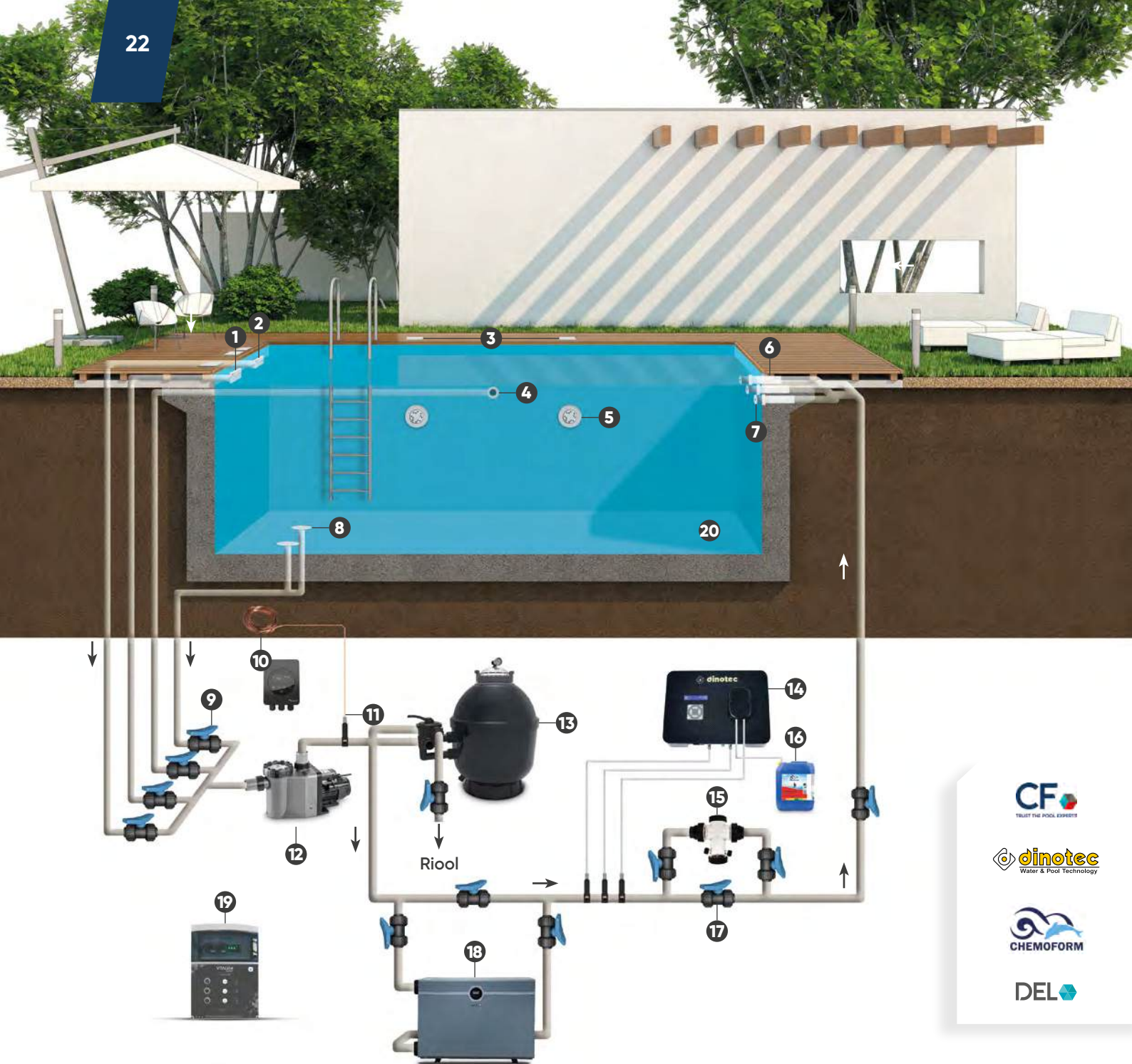

CF
TRUST THE POOL EXPERTS

dinotec
Water & Pool Technology

CHEMOFORM

DEL

TYPISCH ZWEMBADONTWERP

1 Skimmer
Zie p. 24

2 Niveau regelaar
Zie p. 125

3 Kabelaansluitdoos
Zie p. 29

4 Stofzuigeraansluiting
Zie p. 24

5 Schijnwerper
Zie p. 27

6 Muurdoorvoer
Zie p. 30

7 Inspuiter
Zie p. 25

8 Bodempot
Zie p. 25

9 Kranen
Zie p. 82

10 Koperen kabel

11 Aarding
Zie p. 353

12 Pomp
Zie p. 110

13 Filter
Zie p. 91

14 Elektrolyseapparaat
Zie p. 349

15 Elektrolysecel

16 pH Minus
Zie p. 368

17 By-pass
Zie p. 82

18 Warmtepomp
Zie p. 128

19 Stuurkast
Zie p. 120

20 Liner
Zie p. 178-179

INHOUD

INBOUWDELEN & BALNEO

INBOUWDELEN

- p. 24 **Gamma CF Comfort** **N**
- p. 28 **Gamma Serie 11**[®]
- p. 31 **Gamma Hayward**[®]
- p. 33 **Gamma MTS**
- p. 38 **Gamma Hugo Lahme**
- p. 40 **Gamma Weltico**
- p. 40 **Gamma Toucan**

VERLICHTING

- p. 41 **Gamma Ignia**
- p. 44 **Gamma Vision Pro** **N**
- p. 45 **Gamma Allegro** **N**
- p. 46 **Gamma Vision Spectra**
- p. 47 **Toebehoren Duravision** **N**
- p. 50 **Gamma Ledinpool by Seamaid**
- p. 53 **Gamma Hayward**

TEGENSTROOM ZWEMAPPARATEN

- p. 54 **Gamma Fitstar**
- p. 58 **Toebehoren Fitstar**
- p. 67 **Gamma Jetstream**
- p. 60 **Toebehoren Jetstream**
- p. 62 **Gamma Badu**[®]Jet

BALNEO

- p. 65 **Gamma Pahlén**
- p. 66 **Gamma Fitstar**
- p. 66 **Speciale onderdelen**

GAMMA CF COMFORT

Het assortiment inbouwdeelen in UV-bestendig ABS



PRODUCT

- + Hoge weerstand dankzij anti-UV-behandeling.
- + Beschikbaar in 3 kleuren.



04.0327



04.0396



► SKIMMER BREDE OPENING RECHTHOEKIG

- Uitgang overloop 32 mm te lijmen.
- Aansluiting 50 mm te lijmen of zegel te breken voor 63mm te lijmen.
- Gemakkelijk te plaatsen.
- Effect "spiegel" : verhoogde skimmermond.
- Mandje kan via skimmermond verwijderd worden (door klep te verwijderen).
- Verstevigde flens.
- Max. debiet : 10 m³/u.

BEKLEDING	KLEUR	REF.	PRIJS € EX. BTW
Liner	Wit	04.0327	116,32
Liner	Grijs	04.0396	120,53
Liner	Antraciet	04.0395	142,29

INFO

Geribde mond voor betere weerstand.



► TOEBEHOREN SKIMMER

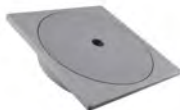

04.0329

OMSCHRIJVING	REF.	PRIJS € EX. BTW
Steun deksel + deksel grijs voor skimmer/niveaugelaar	04.0329	74,92

► STOFZUIGERAANSLUITING

- Aansluiting : diameter 50 mm te lijmen of draad 2".



04.0334



04.0337



04.0335

BEKLEDING	KLEUR	REF.	PRIJS € EX. BTW
Liner	Wit	04.0334	8,23
Liner	Antraciet	04.0337	13,99
Liner	Lichtgrijs	04.0335	



► **BODEMPUTTEN**



04.0330



04.0339



04.0331

- Aansluiting 50 of 63 mm te lijmen.
- Ontwerp zonder rand, geen obstakel voor robot.
- Geen zichtbare schroeven.
- Volledige lediging mogelijk.
- Max debiet: 12 m³/u met leiding van diameter 63 mm.

BEKLEDING	KLEUR	REF.	PRIJS € EX. BTW
Liner	Wit	04.0330	34,63
Liner	Antraciet	04.0339	44,76
Liner	Lichtgrijs	04.0331	

i **INFO**

Paragraaf 4.4.1 van de norm NF EN 16713-2 vereist (bij afwezigheid van een rooster tegen verdrinking) de installatie van ten minste 2 bodemafoeren op een onderlinge afstand van een meter (rand tot rand) en die 100% van het debiet kunnen weerstaan als een van de twee verstopt is (op hetzelfde aanzuigcircuit).

► **INSPIUTERS**

- Compatibel met alle wanddoorvoeren van de markt.
- Geen bouten zichtbaar.
- Gemakkelijk te schroeven.
- Aansluiting : diameter 50 mm te lijmen of draad 2".
- Max. debiet : 5 m³/u.



04.0332



04.0338



04.0333

BEKLEDING	KLEUR	REF.	PRIJS € EX. BTW
Liner	Wit	04.0332	10,60
Liner	Antraciet	04.0338	14,87
Liner	Lichtgrijs	04.0333	12,59

i **INFO**

Om te voldoen aan de eisen van paragraaf 4.5.2 van de norm NF EN 16582-1 mag het laagste punt van de inspiuters niet meer dan 50 cm onder het waterniveau worden geïnstalleerd.

NORM NF EN 17645*

VERLICHTINGSSYSTEMEN

De opmerking heeft betrekking op elektrische verlichtingssystemen:

- Aangesloten op het elektriciteitsnet
- Geïnstalleerd in het zwembad (onder water of boven waterniveau)
- die het zwembad 's nachts verlichten en/of verlichtingseffecten produceren voor decoratieve of signaleringsdoeleinden (trappen onder water, randen van het zwembad, enz.)

Verlichtingssystemen voor zwembaden worden beoordeeld volgens de energie-efficiëntieklasse η_{TM} de berekening hiervan is overgenomen uit bijlage II van EU-verordening 2019/2015 inzake de energie-etikettering van lichtbronnen die al bestaan sinds september 2021.

De classificatie aangegeven door NF EN 17645 en die aangegeven door het EU2019 / 2015 energielabel zijn dus precies hetzelfde, maar het NF EN 17645 label geeft ook de volgende gegevens aan:

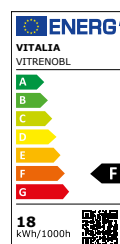

Elektrisch verbruik

Vermogen in actieve modus



Hernieuwbare energie

Pictogram specifiek voor apparatuur met autonome energie en op hernieuwbare energie



Elektrisch verbruik

Vermogen in standby

VOORBEELDEN VAN LABEL VOOR ONZE PRODUCTEN

- LED Schijnwerper CF Comfort - 07.2312

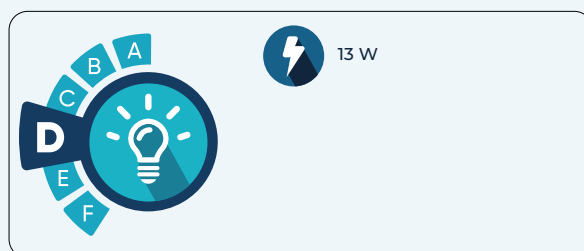

* De norm NF EN 17645 beoordeelt de milieuprestaties van huishoudelijke zwembaden en hun apparatuur. De norm is van toepassing op permanent geïnstalleerde buitenzwembaden.

INBOUWDELEN

GAMMA CF COMFORT

Het assortiment inbouwdeelen in UV-bestendig ABS



+ PRODUCT

- + Hoge weerstand dankzij anti-UV-behandeling.
- + Beschikbaar in 3 kleuren.

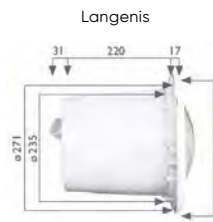

Niet-contractuele beelden



► SCHIJNWERPERS LED WIT

- Verbinding aan verdeeldoos met soepele PVC (1m inbegrepen).
- Interne waterdichting met wartel.
- Uitgang 90° of 45° naargelang model.
- Bestaat zowel met korte als lange nis.
- De flexibele kabel is ontworpen voor onderwater gebruik.
- Schijnwerper: 60 LED's, PAR 56, 13W, 1450 lumen.



OMSCHRIJVING	REF.	PRIJS € EX. BTW
Schijnwerper liner LED wit	07.2312	336,48
Schijnwerper liner LED antraciet	07.2314	266,40
Schijnwerper liner LED lichtgrijs	07.2313	295,58

► O-RING KIT

- Set standaard O-ringen van 1 m + LocTite® 401 lijm.
- 8 diameters: 1,6 / 2,4 / 3 / 3,53 / 4 / 4,5 / 5 / 7.



REF.	PRIJS € EX. BTW
19.1066	62,94

► AFDICHTINGSVOEGPLAAT

- PE- schuimrubber afdichtingen met hoge dichtheid en één kleefzijde / dikte: 3 mm.
- Samenstelling: 2 vellen 490 x 320 mm + 2 vellen 490 x 250 mm.



REF.	PRIJS € EX. BTW
19.1067	10,88

INMOTION RVS SKIMMER

POOLQUIP

+ PRODUCT

- + Speciaal voor het realiseren van een hoge waterlijn.

► INMOTION RVS HOGE WATERLIJN SKIMMER

- Vervaardigd uit RVS316 en wordt compleet met een folief lens en RVS sierf lens geleverd.
- In de skimmer is voldoende ruimte voor het plaatsen van een niveauregeling.

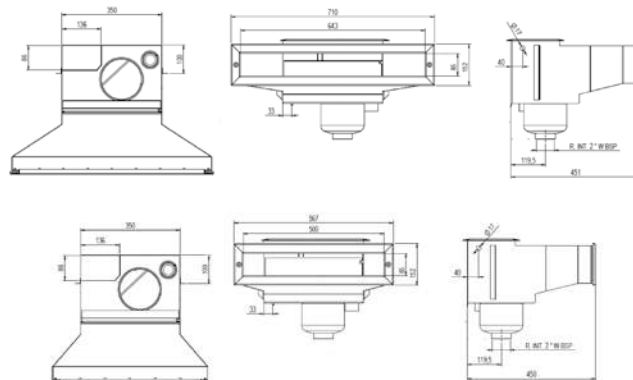

OMSCHRIJVING	AANSLUITMAAT	REF.	PRIJS € EX. BTW
InMotion RVS hoge waterlijn skimmer 500 mm	2" / 50 mm	04.0115	1 958,40
InMotion RVS hoge waterlijn skimmer 650 mm	2" / 50 mm	04.0117	2 193,00

INBOUWDELEN GAMMA SERIE 11[®]



► SKIMMER BREDE OPENING



BREDE MOND SKIMMER WIT

Skimmer voor foliebad. Brede opening : 40 cm. Vierkant deksel.
Aansluitingen : 2" binnendraad of 63 mm lijm.
Overloopaansluiting Ø 32 mm.
Geleverd met stop 2" x 50 mm lijm met indrukbaar dekplaatje en sierlijst.
Inbouwdiepte : 31 cm.

REF.	PRIJS € EX. BTW
04.6205	138,28



BREDE MOND SKIMMER LICHTGRIJS

Voor foliebad.
In de massa gekleurd.

REF.	PRIJS € EX. BTW
04.6206	158,77



BREDE MOND SKIMMER ANTRACIET

Voor foliebad.
In de massa gekleurd.

REF.	PRIJS € EX. BTW
04.6207	158,77

► SKIMMERS KLEINE OPENING



SMALLE MOND SKIMMER WIT

Vierkant deksel.
Aansluitingen : 2" binnendraad of 63 mm lijm.
Overloopaansluiting Ø 32 mm.
Geleverd met stop 2" x 50 mm lijm met indrukbaar dekplaatje en sierlijst.
Inbouwdiepte: 14 cm.

REF.	PRIJS € EX. BTW
04.6200	117,80



SMALLE MOND SKIMMER LICHTGRIJS

Voor foliebad.
In de massa gekleurd.

REF.	PRIJS € EX. BTW
04.6201	138,28



SMALLE MOND SKIMMER ANTRACIET

Voor foliebad.
In de massa gekleurd.

REF.	PRIJS € EX. BTW
04.6202	138,28

 **DENK ERAAN!**

REPAR'SKIMMER



Product om scheuren/barsten in skimmers te herstellen (ref. 15.1003). Zie p.77

► TOEBEHOREN SKIMMERS

SKIMVAC

Skimvac voor Hayward skimmer 04.6200 en 04.6205.

REF.	PRIJS € EX. BTW
04.7001	15,36

STELKRAAG VOOR SKIMMERDEKSELS

Stelkraag voor skimmerdeksels van de 04.6200 en 04.6205 skimmers.

REF.	PRIJS € EX. BTW
04.7126	10,76

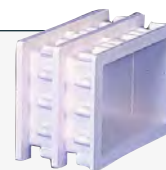
VERLENGSTUK VOOR SKIMMER

Verlengstuk voor skimmer 04.6200.

REF.	PRIJS € EX. BTW
04.7009	24,58

► BODEMPUTTEN

BODEMPUT WIT VEILIGHEID LINER

Regelbare hoogte. Anti-werveling deksel. Out 2". Voor foliebad.

REF.	PRIJS € EX. BTW
04.0340	37,90

BODEMPUT LICHTGRIJS VEILIGHEID LINER

Regelbare hoogte. Anti-werveling deksel. Out 2". Voor foliebad.

REF.	PRIJS € EX. BTW
04.0368	44,56

BODEMPUT ANTRACIET VEILIGHEID LINER

Regelbare hoogte. Anti-werveling deksel. Out 2". Voor foliebad.

REF.	PRIJS € EX. BTW
04.0369	44,56

BODEMPUT WIT BETON

Aansluiting : laterale opening 2" te schroeven/ opening in de bodem 1 1/2" met indrukbare dop.

REF.	PRIJS € EX. BTW
04.7123	32,27

BODEMPUT WIT LINER

Aansluiting : laterale opening 2" te schroeven/ opening in de bodem 1 1/2" met indrukbare dop.

REF.	PRIJS € EX. BTW
04.7120	40,46

BODEMPUT LINER LICHTGRIJS

Aansluiting : laterale opening 2" te schroeven/ opening in de bodem 1 1/2" met indrukbare dop.

REF.	PRIJS € EX. BTW
04.7121	46,09

► KABELAANSLUITDOOS

BODEMPUT LINER ANTRACIET

Aansluiting : laterale opening 2" te schroeven/ opening in de bodem 1 1/2" met indrukbare dop.

REF.	PRIJS € EX. BTW
04.7122	46,09

KABELAANSLUITDOOS WIT

3 uitgangen.

REF.	PRIJS € EX. BTW
04.7007	17,13

KABELAANSLUITDOOS LICHTGRIJS

3 uitgangen.

REF.	PRIJS € EX. BTW
04.7008	20,10

► INSUITERS

**INSPIJTER WIT
MET VERSTELBARE KOP LINER**

Volledige inspijter met verstelbare kop in ABS.

REF.	PRIJS € EX. BTW
04.7100	15,36

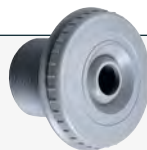
**INSPIJTER LICHTGRIJS
MET VERSTELBARE KOP LINER**

Volledige inspijter met verstelbare kop in ABS.

REF.	PRIJS € EX. BTW
04.7101	17,93

**INSPIJTER ANTRACIET
MET VERSTELBARE KOP LINER**

Volledige inspijter met verstelbare kop in ABS.

REF.	PRIJS € EX. BTW
04.7102	17,93

**INSPIJTER WIT MET VERSTELBARE KOP
+ CONTRAMOER LINER**

Volledige inspijter met verstelbare kop in ABS, voor foliebad. 2" buitendraad, 1 1/2" binnendraad en 50 mm te lijmen met contraoer.

REF.	PRIJS € EX. BTW
04.7103	29,19

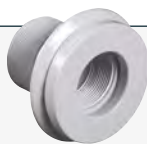
► STOFZUIGERAANSLUITINGEN

**STOFZUIGERAANSLUITING
WIT LINER**

Aansluiting voor bodemzuiger 2" draad 50 te lijmen. (Niet geschikt voor bodem-zuigers die werken met overdruk, zie 04.0361)

REF.	PRIJS € EX. BTW
04.7110	16,90

**STOFZUIGERAANSLUITING
LICHTGRIJS LINER**

Aansluiting voor bodemzuiger 2" draad 50 te lijmen. (Niet geschikt voor bodem-zuigers die werken met overdruk, zie 04.0361)

REF.	PRIJS € EX. BTW
04.7111	19,97

**STOFZUIGERAANSLUITING
ANTRACIET LINER**

Aansluiting voor bodemzuiger 2" draad 50 te lijmen. (Niet geschikt voor bodem-zuigers die werken met overdruk, zie 04.0361)

REF.	PRIJS € EX. BTW
04.7112	19,97

► WANDDOORVOER

WANDDOORVOER BETON/LINER

Wanddoorvoer van 25 cm voor beton of blokk pijpen met waterdichte membraanbekleding. C1058 of 04.0361 kunnen perfect gelijk met de wandoppervlakte geplaatst worden. Aansluitingen : 2" inwendig aan de binnenkant, PVC 50 mm inwendig te lijmen en 2" buitendraad aan de buitenkant.

REF.	PRIJS € EX. BTW
04.7006	12,91



► SKIMMERS



HOOGWATERLIJN SKIMMER

Hoogwaterlijn skimmer 540 mm voor liner- en betonbaden. Lengte kraag: 25 cm. Vierkant deksel, overloop diam 38 mm. In de massa gekleurd.

KLEUR	REF.	PRIJS € EX. BTW
Wit	04.6203	250,96
Lichtgrijs	04.6204	266,33



SKIMMER AUTO-SKIM KLEINE OPENING

Skimmer met 63 en 2" aansluitingen voor betonbad. Vierkant deksel met aanpasbare boord. Overloopaansluiting Ø 50 mm. Opening van 19 cm.

OMSCHRIJVING	REF.	PRIJS € EX. BTW
Liner	04.0355	256,08



SKIMMER AUTO-SKIM BREDE OPENING

Skimmer (40 cm). Vierkant deksel. 50, 63, 6/4" en 2" aansluitingen. Om, zonder uitsnijding, een boordsteen van 30 cm te plaatsen. Overloopaansluiting Ø 50 mm.

OMSCHRIJVING	REF.	PRIJS € EX. BTW
Liner	04.0356	297,06

► TOEBEHOREN SKIMMERS



SKIMVAC VOOR 04.0401 EN 04.0408

REF.	PRIJS € EX. BTW
04.0358	34,31



SKIMVAC VOOR 04.0400, 04.0355 EN 04.0356

OMSCHRIJVING	REF.	PRIJS € EX. BTW
Recht	04.0357	34,31
Gebogen aansluiting 90°	04.0360	27,14



STELKRAAG

Stelkraag voor skimmerdeksels.

REF.	PRIJS € EX. BTW
04.0359	25,61

► COFIES

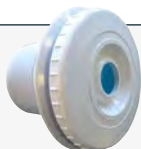

INSPUITER MET VERSTELBARE KOP BETON

Volledige inspuiter met verstelbare kop, voor betonbaden. Uitwendige draad 2", inwendige draad 1 1/2".

REF.	PRIJS € EX. BTW
04.0351	15,36



STOFZUIGERAANSLUITING BETON

Aansluiting voor bodemzuiger voor betonbaden. Uitwendige draad 2" en inwendige draad 1 1/2".

REF.	PRIJS € EX. BTW
04.0353	8,19

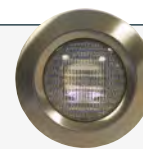

RVS SIERFLENS

RVS sierflens voor schijnwerpers.

REF.	PRIJS € EX. BTW
07.2323	148,53

► BODEMPUT



BODEMPUT BETON

Bodemput in ABS, regelbare hoogte. Anti-werveling deksel. 2" aansluitingen. Voor betonbad.

REF.	PRIJS € EX. BTW
04.0352	76,82

► STOPPEN



STOPPEN MET SCHROEFDRAAD

OMSCHRIJVING	REF.	PRIJS € EX. BTW
1 1/2" met seals	04.7003	9,22
1 1/2" met seals antraciet	04.7005	13,83
1 1/2" met seals lichtgrijs	04.7004	

OMSCHRIJVING	REF.	PRIJS € EX. BTW
1 1/2" vierkante kop	04.0367	6,15
1/2" zonder O-ring	13.3230	0,72

INBOUWDELEN GAMMA HAYWARD



► INSPUITERS - AANZUIGFITTINGEN



VERSTELBARE INSPUITER

Kogelgewricht, 1 1/2" buitendraad.

OMSCHRIJVING	REF.	PRIJS € EX. BTW
Type A opening 1" (SP1419E)	04.0362	9,22
Type B opening 3/4" (SP1419D)	04.0363	
Demontagesleutel	04.0380	18,44



ZIJDELINGSE VERSTELBARE INSPUITER

Buitendraad 1 1/2".

REF.	PRIJS € EX. BTW
04.0364	9,22



SLUITINGSKAP

Sluitingskap voor inspuiter of aanzuig.
Buitendraad 1 1/2".

REF.	PRIJS € EX. BTW
04.0365	15,88



ROND ROOSTER

Rond rooster in ABS, te schroeven.
1 1/2" draad.

REF.	PRIJS € EX. BTW
04.0343	6,15



**KOPPELING VOOR AANSLUITING
BODEMZUIGER**

Koppeling met 1 1/2" draad – gegroefd 38 mm
voor aansluiting bodemzuiger. Kan gemakkelijk
afgedraaid worden dankzij een losse moer.

REF.	PRIJS € EX. BTW
04.0354	9,22

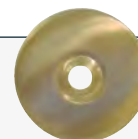

RVS SLUITSTUK VOOR INSPUITER

(Zonder verstelbare schelp)
Voor wanddoorvoer.

REF.	PRIJS € EX. BTW
04.0344	122,92

► MUURDOORVOEREN EN OVERGANGSTUKKEN



WANDDOORVOER BETON

Wanddoorvoer van 25 cm met
waterdichtingsflens.
Aansluitingen : 2" inwendig aan de binnenkant,
PVC 50 te lijmen en 2" buitendraad.

REF.	PRIJS € EX. BTW
04.0349	10,76



WANDDOORVOER BETON/LINER

Wanddoorvoer beton/liner 300 mm.
50mm te lijmen of 2" buitendraad.

REF.	PRIJS € EX. BTW
04.0370	13,62



WANDDOORVOER BETON

Wanddoorvoer voor beton. Aansluiting 63-50 te
lijmen, over de hele lengte slijdbaar.

REF.	PRIJS € EX. BTW
04.0350	15,36



INLAATFITTING

Inlaatifitting in ABS.
2" buitendraad, 1 1/2" binnendraad.

OMSCHRIJVING	REF.	PRIJS € EX. BTW
Beton	04.0341	8,71
Liner/met dichtingen en plastieken contraoer	04.0342	17,93



INLAATFITTING LINER

Inlaatifitting met flens en dichting.
2" buitendraad, 1 1/2" binnendraad.

REF.	PRIJS € EX. BTW
04.0361	18,44

► SKIMMERS



SKIMMER V20 BETON

V20 Skimmer beton ABS 63 mm.

OMSCHRIJVING	REF.	PRIJS € EX. BTW
ABS wit	04.0755	302,36
ABS crème-wit	04.0756	300,23
ABS edelgrijs	04.0781	308,15



VERLENGSTUK VOOR SKIMMERMOND V20

Verlengstuk voor skimmermond 50 mm te lijmen.

OMSCHRIJVING	REF.	PRIJS € EX. BTW
ABS wit	04.0763	54,62
ABS crème-wit	04.0764	42,60
ABS edelgrijs	04.0787	55,98

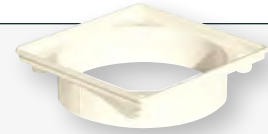

STELKRAAG SKIMMER V20

Stelkraag te lijmen voor skimmerdeksel ABS wit.

OMSCHRIJVING	REF.	PRIJS € EX. BTW
ABS wit	04.0761	66,99
ABS crème-wit	04.0762	66,51
ABS edelgrijs	04.0785	69,48

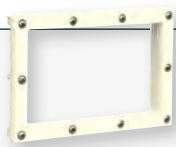

V20 LINER FOLIEFLENSSET

OMSCHRIJVING	REF.	PRIJS € EX. BTW
ABS wit	04.0765	115,86
ABS crème-wit	04.0757	115,03
ABS edelgrijs	04.0789	117,52



V20 SIERLIJST

OMSCHRIJVING	REF.	PRIJS € EX. BTW
ABS wit	04.0769	35,28
ABS crème-wit	04.0758	35,28
ABS edelgrijs	04.0793	41,98
RVS 316	04.0771	494,14



DEKSEL RVS

REF.	PRIJS € EX. BTW
04.0777	378,72

► TOEBEHOREN



MECHANISCHE NIVEAUREGELING

REF.	PRIJS € EX. BTW
04.0773	95,69



SKIMVAC

REF.	PRIJS € EX. BTW
04.0775	73,35



SKIMMERMAND

REF.	PRIJS € EX. BTW
04.0776	26,87

► INSPUITERS

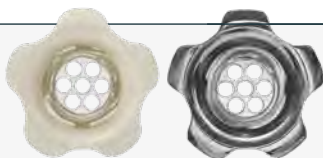

KOGELINSPUITER 7 X 7 MM

Buitendraad 1 1/2.

OMSCHRIJVING	REF.	PRIJS € EX. BTW
ABS wit	04.0905	14,44
ABS crème-wit	04.0906	14,56
ABS edelgrijs	04.0907	16,80
RVS 316	04.0909	66,81



KOGELINSPUITER Ø 25 MM

Buitendraad 1 1/2.

OMSCHRIJVING	REF.	PRIJS € EX. BTW
ABS wit	04.0911	13,75
ABS crème-wit	04.0912	13,75
ABS edelgrijs	04.0913	15,11
RVS 316	04.0915	62,95



INSPUITERSCHELP

Inspuiterschelp buitendraad 1 1/2.

OMSCHRIJVING	REF.	PRIJS € EX. BTW
ABS wit	04.0921	22,72
ABS crème-wit	04.0922	22,54
ABS edelgrijs	04.0924	25,18
Acryl	04.0923	23,35

INBOUWDELEN GAMMA MTS



► INSPUITERFITTING

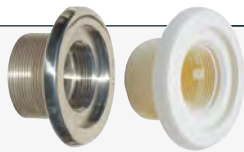

INSPIJTERFITTING BETON 40 MM

Buitendraad 2", binnendraad 1 1/2".

OMSCHRIJVING	REF.	PRIJS € EX. BTW
ABS wit	04.0871	17,60
ABS crème-wit	04.0872	13,72
ABS edelgrijs	04.0873	19,18
RVS 316	04.0875	146,24

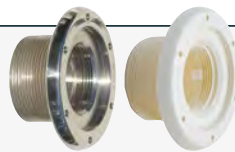

INSPIJTERFITTING FOLIE 40 MM

Buitendraad 2", binnendraad 1 1/2".

OMSCHRIJVING	REF.	PRIJS € EX. BTW
ABS wit	04.0881	21,83
ABS crème-wit	04.0882	21,67
ABS edelgrijs	04.0883	23,52
RVS 316	04.0885	171,95

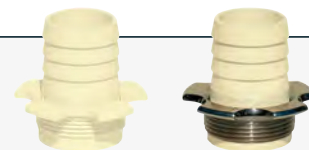

**KOPPELING VOOR AANSLUITING
BODEMZUIGER**

Koppeling met 1 1/2", gegroefd 38 mm voor bodemaansluiting.

OMSCHRIJVING	REF.	PRIJS € EX. BTW
ABS wit	04.0925	22,66
ABS crème-wit	04.0926	22,51
ABS edelgrijs	04.0927	26,01
RVS 316/ABS wit	04.0929	75,46



MUURDOORVOER 150 MM

Aansluiting 63 x 50 te lijmen. Binnendraad 2".

REF.	PRIJS € EX. BTW
04.0772	43,67



MUURDOORVOER 300 MM

Aansluiting 63 x 50 te lijmen. Binnendraad 2".

REF.	PRIJS € EX. BTW
04.0774	50,06



FLENSSET VOOR MUURDOORVOER

Inclusief pakkingen en schroeven.

OMSCHRIJVING	REF.	PRIJS € EX. BTW
ABS wit	04.0895	26,07
ABS crème-wit	04.0896	25,88
ABS edelgrijs	04.0897	28,53
RVS 316	04.0899	90,53



SIERFLENS ABS

Sierflens ABS voor flensset 04.0896.

REF.	PRIJS € EX. BTW
04.0385	10,15



CONTRAMOER 2''

Inclusief pakkingen en schroeven.

OMSCHRIJVING	REF.	PRIJS € EX. BTW
ABS	04.0891	17,60
RVS 316	04.0893	63,40



ZELFTAPPENDE SCHROEF

T.b.v. flensset (per stuk).

REF.	PRIJS € EX. BTW
04.0900	00,62

► AFSLUITSTOPPEN, INSPUITERS EN BODEMPUTTEN

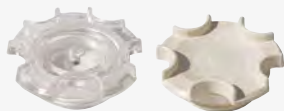

AFSLUITSTOP

Stoppen buitendraad 1½" met O-ring.

OMSCHRIJVING	REF.	PRIJS € EX. BTW
Acryl	13.3385	15,82
ABS wit	04.0931	17,60
ABS crème-wit	04.0935	17,47
ABS edelgrijs	04.0933	19,34



INSPUITER VERSTELBAAR

OMSCHRIJVING	REF.	PRIJS € EX. BTW
ABS wit	04.0917	13,23
Acryl	04.0919	15,74

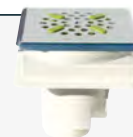

BODEMPUTTEN

2" aansluiting. Geschikt voor foliebaden.

OMSCHRIJVING	REF.	PRIJS € EX. BTW
ABS wit	04.0865	193,09
ABS crème-wit	04.0866	150,62
ABS edelgrijs	04.0867	203,08



BODEMPUT ABS

Bodemput ABS 2" x 2 ½" vierkant deksel ABS, zijdelingse of onderdraadaansluiting binnendraad 2".

OMSCHRIJVING	REF.	PRIJS € EX. BTW
Beton	04.0414	63,30
Liner	04.0415	117,29



BODEMPUT RVS

Vierkant deksel RVS316 Zijdelingse uitgang 2" binnendraad, 2 ½" buitendraad/ 63 mm te lijmen onderaan.

OMSCHRIJVING	REF.	PRIJS € EX. BTW
Beton	04.0862	97,59
Liner	04.0866	150,62

► HALOGEEN SCHIJNWERPERS



SCHIJNWERPER SPL III 50W

Schijnwerper MTS SPL III 50W/12V halogeen.

OMSCHRIJVING	REF.	PRIJS € EX. BTW
Sierflens RVS 316	07.1599	275,94



CONTRAMOER VOOR SPL III

REF.	PRIJS € EX. BTW
57.1134	15,82

► MTS SSL PAR56 + IGANIA LED VERLICHTING

SSL PAR56 ABS CREME-WIT + IGANIA LED

Complete set, standaard voorzien van nis en flensset.

OMSCHRIJVING	REF.	PRIJS € EX. BTW
ABS wit	07.1409	299,35
ABS crème-wit	07.1407	299,31
ABS edelgrijs	07.1411	313,74
RVS 316	07.1413	557,29



Met deze combinatie is de SSL verlichting gecombineerd met de Ignia LED techniek.

OMSCHRIJVING	REF.	PRIJS € EX. BTW
Warm Wit 16W/12V	07.1001	572,70
Wit 16W/12V	07.1003	533,15
RGB 27W/12V	07.1005	627,04

SCHIJNWERPER 300W RVS 316

Schijnwerper MTS 300W/12V rond met RVS 316 afwerking.

OMSCHRIJVING	REF.	PRIJS € EX. BTW
Beton	07.1405	527,26
Liner	999.6042	307,00

► KABELAANSLUITDOOS

ABS CREME-WIT

Inclusief slangtules voor de mantelslangen.

REF.	PRIJS € EX. BTW
07.1550	45,21

ABS WIT

Inclusief slangtules voor de mantelslangen.

OMSCHRIJVING	REF.	PRIJS € EX. BTW
2x4 mm ² halogeen	07.1553	45,21
2x4 mm ² LED	07.1556	45,21

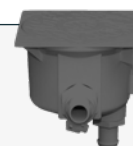
ABS EDELGRIJS

Inclusief slangtules voor de mantelslangen.

OMSCHRIJVING	REF.	PRIJS € EX. BTW
2x4 mm ² halogeen	07.1552	47,54
2x4 mm ² LED	07.1554	46,76

► WONDERGEL

RAYTECH WONDERGEL

Voor een waterdichte verbinding.
1 componentengel met 280 ml in kitkoker.

REF.	PRIJS € EX. BTW
07.1701	51,11

► SSL PAR56 ONDERDELEN



SSL AFDEKKAP

OMSCHRIJVING	REF.	PRIJS € EX. BTW
2x4 mm ² halogeen	57.0001	82,77
2x4 mm ² LED	999.6026	66,47



SSL FLENSSET COMPLEET

REF.	PRIJS € EX. BTW
57.0003	54,31



SSL FLENS

REF.	PRIJS € EX. BTW
57.0123	22,52



SSL FLENSPAKKING

REF.	PRIJS € EX. BTW
57.0125	19,96



SSL WARTEL EN DICHTING T.B.V. AFDEKKAP ACHTERZIJDE SCHIJNWERPER

REF.	PRIJS € EX. BTW
57.0129	3,69



SSL O-RING

REF.	PRIJS € EX. BTW
57.0131	6,54



SSL AFDEKKAP ACHTERZIJDE

REF.	PRIJS € EX. BTW
57.0133	21,21



SSL TRANSPARANTE BINNENRING

REF.	PRIJS € EX. BTW
57.0135	18,03



SSL FEDERBEUGEL

REF.	PRIJS € EX. BTW
57.0137	18,47

► SIERFLENS



SSL SIERFLENS EDELGRIJS

REF.	PRIJS € EX. BTW
57.0142	40,65



SSL SIERFLENS ABS WIT

REF.	PRIJS € EX. BTW
57.0140	36,69



SSL SIERFLENS ABS CREME-WIT

REF.	PRIJS € EX. BTW
57.0141	36,69



SSL SIERFLENS RVS

REF.	PRIJS € EX. BTW
57.0139	196,46

INBOUWDELEN GAMMA HUGO LAHME

Hugo Lahme

Perfektion in jedem Element.

Op aanvraag speciale legering t.b.v. zoutwater.

► SKIMMERS



BRONZEN SKIMMER

Bronzen skimmer. Vierkant deksel.
Overloopaansluiting 1 1/2".
Inbouwdiepte : 240 mm. Onderaansluiting : 2".

REF.	PRIJS € EX. BTW
04.0801	1 091,49



FLENSSET

Flensset voor skimmer 04.0801.

REF.	PRIJS € EX. BTW
04.0807	184,55



AFBOUWPLAAT

Afbouwplaat voor betonbad.

REF.	PRIJS € EX. BTW
04.0809	146,73



VERLENGSTUK

Verlengstuk voor skimmer 55.2041.
Verlenging 300 mm.

REF.	PRIJS € EX. BTW
55.2037	795,75



TEGELGRAAM VOOR SKIMMERDEKSEL

REF.	PRIJS € EX. BTW
04.0811	133,06



SKIMVAC

Plaat voor ALLFIT bronzen skimmer.

REF.	PRIJS € EX. BTW
04.0815	53,43

► AANSLUITING BODEMZUIGER



**STOFZUIGFITTING VOOR BRONZEN
AANSLUITING BODEMZUIGER**

OMSCHRIJVING	REF.	PRIJS € EX. BTW
Beton	54.0503	118,71
Liner	04.0971	141,95



**STOFZUIGFITTING VOOR BRONZEN
AANSLUITING BODEMZUIGER**

REF.	PRIJS € EX. BTW
04.0975	52,18



**STOP VOOR BRONZEN AANSLUITING
BODEMZUIGER**

REF.	PRIJS € EX. BTW
04.0977	62,88

► BODEMPUT



BRONZEN BODEMPUT

Bronzen bodemput. Gebogen aansluiting 2",
anti-wervel deksel Ø 168 mm.

REF.	PRIJS € EX. BTW
55.2043	223,17



FLENSSET

Flensset voor bodemput 55.2043.

REF.	PRIJS € EX. BTW
04.0945	62,88

► KABELAANSLUITDOOS



KABELAANSLUITDOOS

RVS/Bronzen kabelaanluitdoos.

REF.	PRIJS € EX. BTW
07.1699	235,04

► MUURDOORVOEREN



BRONZEN MUURDOORVOER

Bronzen overgangstuk voor inspuiter 04.0961 (foliebad) en 04.0955 (betonbad).
2" binnendraad x 2" binnendraad. 2"F x 2"F.

REF.	PRIJS € EX. BTW
54.0113	188,43



KORT BRONZEN MUURDOORVOER

Kort bronzen overgangstuk voor inspuiter 04.0961 (foliebad) en 04.0955 (betonbad)
100 mm X 2" X 1½".

REF.	PRIJS € EX. BTW
55.2046	118,48

► INSPUITERS



BRONZEN INSPUITER BETON

Bronzen inspuiter voor betonbad. RVS sierplaat.
Kogel 18 mm.

OMSCHRIJVING	REF.	PRIJS € EX. BTW
2" M buiten lengte 40 mm	04.0955	124,18
1½ M buiten lengte 40 mm	55.2047	101,62
2" M buiten lengte 70 mm	55.2049	146,73



BRONZEN INSPUITER LINER

Bronzen inspuiter voor vinylbad. RVS sierplaat.
Kogel 18mm. Aansluiting 2", lengte 40 mm.

REF.	PRIJS € EX. BTW
55.2051	176,47



BRONZEN INSPUITER BETON

Bronzen inspuiter + kop 4 x 8 mm.
2" beton Lengte 40 mm. Deze inspuiter is conform aan DIN en EN norm. Deze bestaat ook met vierkante sierflens en/of 1½" aansluiting.

REF.	PRIJS € EX. BTW
04.0957	144,79

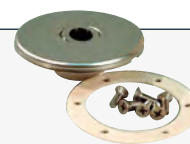

VERSTELBARE BRONZEN INSPUITER

Verstelbare bronzen inspuiter voor foliebad. RVS sierplaat. Kogel 18 mm. Alleen voor 54.0113.

REF.	PRIJS € EX. BTW
04.0961	107,20

► HALOGEEN SCHIJNWERPER 300W



BRONZEN SCHIJNWERPER

Bronzen schijnwerper 300 W - 12 V gloeischijnwerper.

REF.	PRIJS € EX. BTW
07.1681	585,33



BRONZEN INBOUWNIS

Inbouwnis voor bronzen schijnwerper 07.1681.
Ø 229 mm, inbouwdiepte 120 mm.

REF.	PRIJS € EX. BTW
07.1645	361,52



FLENSSET

Flensset voor inbouwnis 07.1645.

REF.	PRIJS € EX. BTW
07.1647	120,07

► HALOGEEN SCHIJNWERPER 50W



BRONZEN SCHIJNWERPER

Lahme bronzen verchromde schijnwerper.
50 W, 12 V. Ø de 110 mm.

REF.	PRIJS € EX. BTW
07.1685	433,21



BRONZEN INBOUWNIS

Bronzen nis voor Lahme schijnwerper 07.1685.
Past voor alle soorten bekledingen.

REF.	PRIJS € EX. BTW
07.1657	241,45



FLENSSET

Flensset voor inbouwnis 07.1657.

REF.	PRIJS € EX. BTW
07.1659	56,97

INBOUWDELEN GAMMA WELTICO



► SKIMMERS

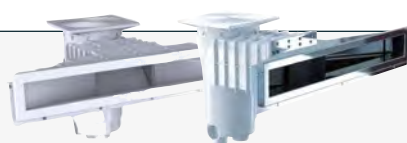

HOOGWATERLIJN SKIMMER

ABS skimmer voor hoge waterlijn voor beton/linerbaden. Deze skimmer kan net onder de boordsteen geplaatst worden waardoor het waterniveau verhoogd kan worden.

OMSCHRIJVING	REF.	PRIJS € EX. BTW
Wit	04.0302	315,95
RVS	04.0303	1 405,99



HOOGWATERLIJN SKIMMER

ABS skimmer voor hoge waterlijn voor beton/linerbaden. Deze skimmer kan net onder de boordsteen geplaatst worden waardoor het waterniveau verhoogd kan worden.

KLEUR	REF.	PRIJS € EX. BTW
Antraciet	04.0307	338,15
Lichtgrijs	04.0308	

► INSPUITERS



INSPUITER MET VERSTELBARE KOP*

Volledige inspuiter met verstelbare kop in ABS. 2" buitendraad, 1½" binnendraad.

OMSCHRIJVING	REF.	PRIJS € EX. BTW
Liner	04.0301	15,35

► SKIMMERS TOEBEHOREN



SKIMVAC

Skimvac voor skimmer.

REF.	PRIJS € EX. BTW
04.0312	22,51



STELKRAAG

Stelkraag voor deksel.

REF.	PRIJS € EX. BTW
04.0313	12,73

► STOFZUIGERAANSLUITING



STOFZUIGERAANSLUITING*

Stofzuigeraansluiting Design 1½" schroefdraad.

OMSCHRIJVING	REF.	PRIJS € EX. BTW
Beton	04.0305	5,01

GAMMA TOUCAN



NET'SKIM

Wegwerp voorfilter in de vorm van een kous voor de skimmermand. Ideaal voor gebruik in tuinen met naaldbomen. Vermindert de frequentie van het terrugspoelen. Prijs per doos van 12 voorfilters.

REF.	PRIJS € EX. BTW
08.1601	11,36



WATER LILY

Specifiek absorbeermiddel voor vetresten (zonnecrèmes, oliën, atmosferische vervuiling, etc.), heel efficiënt voor de bescherming van de waterlijn. In de skimmer, op het wateroppervlak te plaatsen. Elke 4 tot 6 weken vervangen. Per doos van 6 verkocht.

REF.	PRIJS € EX. BTW
08.1603	10,16

VERLICHTING GAMMA IGANIA LED RVB

2jaar
GARANTIE

D
CODE



► SCHIJNWERPER BROC RGB LED



+ PRODUCT

- + Plug & play systeem.
- + Inclusief afstandsbediening, welke gebruik maakt van bewegingen om zo de kleuren te kunnen wisselen.

De Ignia LED schijnwerpers zijn uitgevoerd met RGB LED schijnwerpers inclusief ingebouwde ontvanger; Uitgevoerd met 1.5" buitendraad aan de achterzijde.

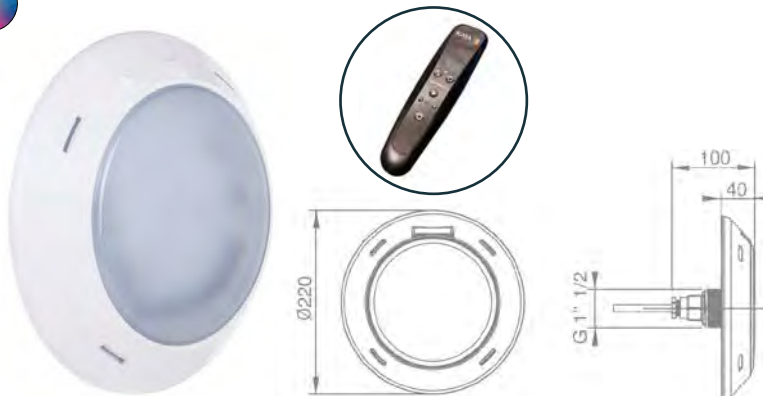

OMSCHRIJVING	LUMEN	WATTAGE	REF.	PRIJS € EX. BTW
Ignia Broc set met 1 schijnwerper ABS Wit	1100	1 x 27 W/12 V	07.2007	257,05
Ignia Broc set met 2 schijnwerpers ABS Wit	1100 (x 2)	2 x 27 W/12 V	07.2009	490,04

► SCHIJNWERPER MOTION PAR56 RGB LED



+ PRODUCT

- + Inclusief afstandsbediening geleverd in een full colour doos.
- + 1 op 1 uitwisselbaar met een 300 Watt halogeenschijnwerper
- + Heeft geen besturing nodig voor de kleurenwisseling



2jaar
GARANTIE

OMSCHRIJVING	LUMEN	WATTAGE	REF.	PRIJS € EX. BTW
Ignia Motion PAR56 set met 1 schijnwerper	1100	1 x 27 W/12 V	07.2001	387,00
Ignia Motion PAR56 set met 2 schijnwerpers	1100 (x 2)	2 x 27 W/12 V	07.2003	652,34

► ACCESSOIRES



IGNIA PAR56 MOTION SCHIJNWERPER



IGNIA MOTION RANGE EXTENDER



IGNIA MOTION AFSTANDBEDIENING

REF.	PRIJS € EX. BTW
57.2001	351,68

REF.	PRIJS € EX. BTW
57.2003	130,54

REF.	PRIJS € EX. BTW
57.2005	157,62

VERLICHTING ONDERWATERSPOTS IGANIA

2 jaar
GARANTIE

D
CODE

IGNIA
LIGHT

► ONDERWATERSPOT IGANIA

+ PRODUCT

- + Onderwaterspot uitgevoerd met contraoer.
- + Schakelbaar met Ignia OnLed systeem of pulsschakeling (zoals Roldeck® besturing).

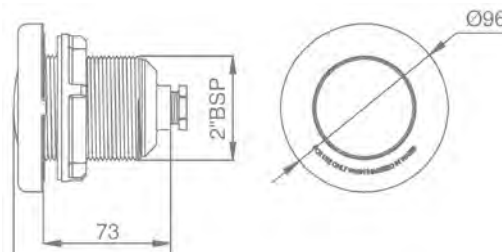

OMSCHRIJVING	LED KLEUR	LUMEN	WATTAGE	REF.	PRIJS € EX. BTW
Ignia Spot met contraoer ABS Wit	RGB	186	4 W/12 V	07.2101	241,80
	Wit	315	4 W/12 V	07.2103	243,87
	Warm Wit	315	4 W/12 V	07.2105	259,64
Ignia Spot met contraoer RVS	RGB	186	4 W/12 V	07.2107	264,59
	Wit	315	4 W/12 V	07.2109	256,89
	Warm Wit	315	4 W/12 V	07.2111	264,59

► ONDERWATERSPOT IGANIA

+ PRODUCT

- + Onderwaterspot die uitgevoerd is met een inbouwnis voor foliebaden.
- + Via Ignia OnLED systeem schakelbaar of met een pulsschakeling (zoals Roldeck® besturing).

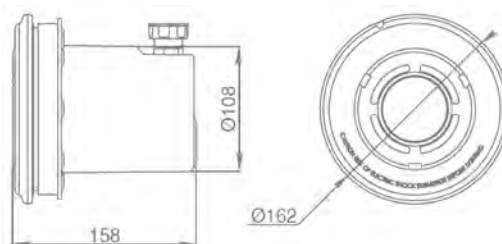
2 jaar
GARANTIE

OMSCHRIJVING	LED KLEUR	LUMEN	WATTAGE	REF.	PRIJS € EX. BTW
Ignia Spot met inbouwnis ABS Wit	RGB	186	4 W/12 V	07.2121	273,94
	Wit	315	4 W/12 V	07.2123	228,68
	Warm wit	315	4 W/12 V	07.2125	256,10
Ignia Spot met inbouwnis RVS	RGB	186	4 W/12 V	07.2127	325,74
	Wit	315	4 W/12 V	07.2129	255,49
	Warm wit	315	4 W/12 V	07.2131	272,52

► LED 1 VERVANGSCHIJNWERPERS



V1 PAR56 SCHIJNWERPER RGB

1100 Lumen. 27W/12V.

REF.	PRIJS € EX. BTW
07.2201	286,81



V1 PAR56 SCHIJNWERPER WIT

1485 Lumen. 16W/12V.

REF.	PRIJS € EX. BTW
07.2203	237,33



V1 PAR56 SCHIJNWERPER WARM WIT

1485 Lumen. 16W/12V.

REF.	PRIJS € EX. BTW
07.2205	237,33

► LED 2 VERVANGSCHIJNWERPERS



V2 PAR56 SCHIJNWERPER WIT

4320 Lumen. 58W/12V.

REF.	PRIJS € EX. BTW
07.2213	443,66

► ONLED SCHAKELMATERIAAL



PULSSCHAKELAAR

REF.	PRIJS € EX. BTW
07.2251	70,15



SCHAKELKAST MET ONTVANGER

Mag tot 50 meter worden verlengd.

REF.	PRIJS € EX. BTW
07.2253	325,62



AFSTANDBEDIENING

REF.	PRIJS € EX. BTW
07.2255	185,76



WI-FI UITBREIDINGSMODULE

REF.	PRIJS € EX. BTW
07.2257	274,25



SCHAKELKAST MET WIFI

REF.	PRIJS € EX. BTW
07.2259	549,39



5 WATERDICHT KABELVERBINDINGEN

REF.	PRIJS € EX. BTW
07.2261	65,23

VERLICHTING GAMMA VISION PRO



DURAVISION

► SCHIJNWERPER  

+ PRODUCT

- + Kleurkeuze met de LINK Touch-afstandsbediening.
- + Brede stralingshoek.
- + Domotica besturing mogelijk met LINK Controller en LINK Master.
- + Eenvoudige installatie dankzij QuickConnect, PressFit en ClickOn functies.



07.3205

VISION PRO :

- 3 diameters beschikbaar (50, 100 en 170 mm).
- 12 VAC / 2 draden.
- RGBW: 14 vaste kleur- en wittintprogramma's, AAN/UIT-regeling of PLC-communicatie.
- Dimfunctie via PLC-besturing.

INBEGREPEN IN VERPAKKING :



- Vision Pro schijnwerper.
- 2-draads kabel, 2 meter.
- QuickConnect™ kit met magische moer.
- Renovatieset PAR56-nis (alleen 170 mm).

Let op: Moet altijd gebruikt worden in combinatie met een ringkerntransformator.

Ontdek onze revolutionaire nieuwe verlichtingsreeks, ontworpen om een unieke ervaring te bieden voor uw projecten. Dankzij onze innovatieve NoAir™-technologie zijn de VISION PRO's waterdicht en garanderen ze betrouwbare prestaties, zelfs in de meest veeleisende omstandigheden.

Bovendien is de installatie snel en eenvoudig dankzij de QuickConnect™, PressFit™ en ClickOn™ systemen. Personaliseer de verlichting met VISION-frontplaten.

U kunt de verlichting ook bedienen via RS485 / DMX512 door VISION PRO te combineren met de LINK Controller en LINK Master, voor een onvergelijkbare domotica-ervaring. Deze modellen hebben een brede stralingshoek.

KLEUR	TEMPERATUUR	STRALINGSHOEK	DIMBAAR	DIAMETER	LUMEN	MAX. VERMOGEN	REF.	PRIJS € EX. BTW
 RGBW	Alle kleuren en instelbaar wit	116°	✓	5 cm	1200	33 W	07.3203	382,05
				10 cm	3500	85 W	07.3204	663,51
				17 cm	7000	180 W	07.3205	866,60
 Koud wit	5700 K	116°	Nee	5 cm	2000	23 W	NIEUW 07.2419	314,34
				10 cm	5500	58 W	NIEUW 07.2420	478,76
				17 cm	11000	107 W	NIEUW 07.2421	768,92

VERLICHTING GAMMA VISION ALLEGRO



DURAVISION

► SCHIJNWERPER   

+ PRODUCT

- + Kleurkeuze met de LINK Touch-afstandsbediening.
- + Brede stralingshoek.
- + Domotica besturing mogelijk met LINK Controller en LINK Master.
- + Eenvoudige installatie dankzij QuickConnect, PressFit en ClickOn functies.



VISION ALLEGRO :



- 3 diameters beschikbaar (50, 100 en 170 mm).
- 12 VAC / 2 draden.
- RGBW: 14 vooraf ingestelde kleurenprogramma's, AAN/UIT-bediening of PLC-communicatie.
- Dimfunctie via PLC besturing.

INBEGREPEN IN VERPAKKING:

- ALLEGRO schijnwerper.
- 2-aderige kabel, 3 meter.
- QuickConnectTM kit met Magic nut.
- PAR56-nisrenovatieset (alleen 170 mm).

Let op: : Moet altijd worden gebruikt in combinatie met een ringkerntransformator.

- Waterdichte NoAirTM bekleding.
- Brede stralingshoek.

KLEUR	TEMPERATUUR	STRALINGSHOEK	DIMBAAR	DIAMETER	LUMEN	MAX VERMOGEN	V	REF.	PRIJS € EX. BTW
 Wit	7700K	118°	Nee	5 cm	800 lm	8,5 W	12 VAC	07.3301	185,22
				10 cm	2600 lm	25 W		07.3304	285,32
				17 cm	5500 lm	50 W		07.3307	385,43
 Warm wit	3500K	118°	Nee	5 cm	800 lm	8,5 W	12 VAC	07.3302	185,22
				10 cm	2600 lm	25 W		07.3305	285,32
				17 cm	5500 lm	50 W		07.3308	385,43
 RGBW	-	118°	✓	5 cm	650 lm	10 W	12 VAC	07.3300	272,36
				10 cm	1900 lm	25 W		07.3303	425,08
				17 cm	3800 lm	50 W		07.3306	585,64

VERLICHTING GAMMA VISION SPECTRA



DURAVISION

► SCHIJNWERPER

+ PRODUCT

- + Kan worden geïnstalleerd in de meeste 1 1/2 " inbouwdeelen.
- + Gemakkelijk te plaatsen dankzij eigenschappen QuickConnect, Pressfit en Clickon.



VISION SPECTRA :

- 3 diameters beschikbaar (50, 100 en 170 mm)
- 12 VAC / 2-draads
- Steeds te gebruiken in combinatie met ringkern transformator
- Waterdichte kunststofbehuizing, compatibel met zoutelectrolyse
- Eenvoudige installatie dankzij QuickConnect, PressFit en ClickOn
- Brede verlichtingshoek
- Kleurverandering door ON/OFF - Versie 170mm is PAR56 Retrofit compatibel
- Afneembare kabel 2m met Quick Connect inbegrepen.

VISION SPECTRA TUNABLE WHITE (TW) :

- De temperatuur van het wit kan worden veranderd van 3000K tot 6500K (+ blauw).

KLEUR	TEMPERATUUR	VERMOGEN	DIAMETER	LUMEN	V	MODEL	REF.	PRIJS € EX. BTW
Regelbaar wit	3 000 - 6 500k	8 W	50 mm	550	12 VAC	DVS	07.3101	176,22
+ Blauw								
RGB	-	8 W	50 mm	450	12 VAC		07.3020	193,25
Regelbaar wit	3 000 - 6 500k	20 W	100 mm	1 500	12 VAC		07.3023	245,29
+ Blauw								
RGB	-	20 W	100 mm	1 550	12 VAC		07.3022	260,28
Regelbaar wit	3 330k - 6 500k	32 W	170 mm	2 400	12 VAC	DVM	07.3027	330,39
+ Blauw								
RGB	-	32 W	170 mm	2 450	12 VAC		07.3026	350,42
Wit		5 W	50 mm	375	12 VAC		07.3200	92,17
RGB		8 W	50 mm	400	12 VAC		07.3201	122,16
Wit		9 W	100 mm	875	12 VAC		07.3001	116,16
RGB		16 W	100 mm	1 000	12 VAC	07.3202	155,24	
Wit		17W	170 mm	1 675	12 VAC	07.3011	135,21	
RGB		20 W	170 mm	1 600	12 VAC	07.3012	180,19	

DURAVISION

► SIERFLENS VOOR SCHIJNWERPERS ADAGIO PRO, SPECTRA EN VISION PRO

KLEUR		DIAMETER	BUITENAFMETING	TYPE ZWEMBAD	REF.	PRIJS € EX. BTW
	PZA-RO	50 mm	128 x 18 mm	beton	57.1120	22,05
	PZA-RA	100 mm	185 x 20 mm	beton / liner	07.3060	32,11
	PZA-RA	170 mm	200 x 25 mm	liner	07.3080	38,10
	PZA-RO	50 mm	128 x 18 mm	beton	07.2347	22,05
	PZA-RA	100 mm	185 x 20 mm	beton / liner	07.3062	32,11
	PZA-RA	170 mm	200 x 25 mm	liner	07.3082	38,10
	PZA-RO	50 mm	128 x 18 mm	beton	07.2346	22,05
	PZA-RA	100 mm	185 x 20 mm	beton / liner	07.3061	32,11
	PZA-RA	170 mm	200 x 25 mm	liner	07.3081	38,10
	PZA-RO	50 mm	128 x 18 mm	beton	07.2345	22,05
	PZA-RA	100 mm	185 x 20 mm	beton / liner	07.2349	32,11
	PZA-RA	170 mm	200 x 25 mm	liner	57.1123	38,10
	PZA-RO	50 mm	128 x 18 mm	beton	57.1121	63,15
	PZA-RA	100 mm	185 x 20 mm	beton / liner	07.3063	85,12
	PZA-RP	100 mm*	185 x 20 mm	beton / liner	57.1122	97,12
	PZA-RA	170 mm	200 x 25 mm	liner	07.3083	101,18

* Ext. diameter 140 mm, aangepast voor de trappen. / Andere kleuren en modellen beschikbaar op bestelling.

► SIERFLENS VOOR SCHIJNWERPERS ADAGIO, VISION SPECTRA EN SIERFLENS RF

KLEUR	DIAMETER	BUITENAFMETING	TYPE ZWEMBAD	REF.	PRIJS € EX. BTW
Wit	50 mm	128 x 18 mm	beton	07.3055	22,05
	100 mm	185 x 20 mm	beton / liner	07.3070	32,11
Lichtgrijs	50 mm	128 x 18 mm	beton	07.3057	22,05
	100 mm	185 x 20 mm	beton / liner	07.3072	32,11
Antraciet	50 mm	128 x 18 mm	beton	07.3056	22,05
	100 mm	185 x 20 mm	beton / liner	07.3071	32,11

► KIT RETROFIT VOOR ADAGIO PRO, SPECTRA EN VISION PRO

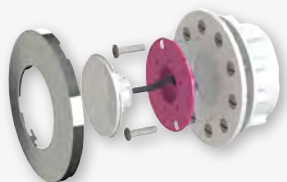

OMSCHRIJVING	REF.	PRIJS € EX. BTW
Kit retrofit Aquadelight Adagio PRO, Spectra (10 cm en 17 cm) en Vision PRO (sierflens, schijnwerper te kiezen)	57.1114	54,08

► ANTENNE - UITBREIDINGSSET

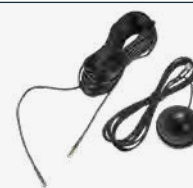

Verlengkabel van 10 m voor de LINK-controller en LINK-masterantenne. De verlengkabel wordt geleverd met een voet voor eenvoudige installatie.

REF.	PRIJS € EX. BTW
57.1147	68,99

VERLICHTING TOEBEHOREN DURAVISION







DURAVISION



► ULTRAPLATTE SIERFLENS VOOR HET HELE DURAVISION GAMMA

- Dikte 2 mm.
- Gemakkelijk te installeren.
- Compatibel met het hele Duravision-gamma.

KLEUREN	DIAMETER	REF.	PRIJS € EX. BTW
 RVS	50 mm	07.3500	51,26
	100 mm	07.3501	68,67
	170 mm	07.3502	101,56
 Wit	50 mm	07.3503	16,44
	100 mm	07.3504	26,11
	170 mm	07.3505	31,92
 Lichtgrijs	50 mm	07.3506	16,44
	100 mm	07.3507	26,11
	170 mm	07.3508	31,92
 Antraciet	50 mm	07.3509	16,44
	100 mm	07.3510	26,11
	170 mm	07.3511	31,92



► MONTAGERING VOOR ULTRAPLATTE SIERFLENS

AFMETINGEN	BEKLEDING	REF.	PRIJS € EX. BTW
50 mm	Beton	57.1144	16,44
100 mm		57.1145	24,18
170 mm		57.1146	39,66
50 mm	Liner	07.3402	45,46
100 mm		07.3403	74,47
170 mm		07.3404	148,95

VISION WALL CONDUIT
Betonnen zwembaden

07.3400 (lange versie)



07.3400 (korte versie)



+

MONTAGERING
Voor betonnen zwembaden met tegelafwerking

57.1144
57.1145
57.1146



Voor betonnen zwembaden met liner

07.3402
07.3403
07.3404



+

FACE PLATE

07.3500	07.3506
07.3501	07.3507
07.3502	07.3508
07.3503	07.3509
07.3504	07.3510
07.3505	07.3511



► RINGKERNTRANSFORMATOR 12 V



Deze ringkerntransformatoren zijn kleiner, lichter en hebben een betere energieefficiëntie en zijn veiliger dan conventionele transformatoren. De aansluiting van de kabels is eenvoudig.

VERMOGEN	U IN AC	U OUT AC	IP	REF.	PRIJS € EX. BTW
150 VA	230 V	12 V	IP64	07.3036	136,18
350 VA				07.3037	176,22
700 VA				07.3038	266,36

DURAVISION

► INBOUWDELEN VOOR SCHIJNWERPERS DURAVISION



WANDDOORVOER LANG BETON

Wanddoorvoer voor schijnwerper.
Compatibel met alle DURAVISION-schijnwerpers.
Siliconenvrije installatie.

REF.	PRIJS € EX. BTW
07.3400	45,08

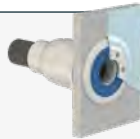

WANDDOORVOER PREFAB

Wanddoorvoer voor schijnwerper.
Compatibel met alle DURAVISION-schijnwerpers.
Siliconenvrije installatie.

REF.	PRIJS € EX. BTW
07.3045	45,08



FLEXTUBE-KIT VOOR WANDDOORVOER

Slang + fittingset voor muurdoorvoer.
Compatibel met alle DURAVISION installaties.
Maakt uitbreiding van installaties mogelijk.

REF.	PRIJS € EX. BTW
07.3047	12,10



TOOLSET

Nodig om wartel van wanddoorvoer te bereiken.

REF.	PRIJS € EX. BTW
07.3050	32,11

► AFSTANDBEDIENINGEN EN TRANSFORMATOREN



LINK DRIVER

Afstandsbediening zonder transformator voor DURAVISION schijnwerpers met ON/OFF aansturing. Voorzien van 2 geïntegreerde hulpuitgangen, geleverd met één zender.

REF.	PRIJS € EX. BTW
07.3035	368,41



LINK CONTROLLER

Afstandsbediening + transformator 350VA. Intelligente besturing voor VISION Adagio Pro & VISION Pro. DMX512 en RS-485 connectiviteit. 2 hulpuitgangen en 1 handzender inbegrepen.

OMSCHRIJVING	REF.	PRIJS € EX. BTW
Link Controller	07.3034	562,62
Handzender voor afstandsbediening PL/PLP-REM	07.3033	69,15



MOONLIGHT AFSTANDBEDIENING

Een basismodule en één afstandsbediening.

REF.	PRIJS € EX. BTW
07.3030	179,22



AFSTANDBEDIENING + TRANSFORMATOR

Een basismodule en één afstandsbediening.

VA	REF.	PRIJS € EX. BTW
200	07.3032	311,33
60	07.3031	188,21

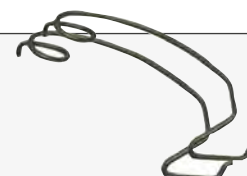

BEVESTIGINGEN VOOR MTS NIS

Kit van 2 bevestigingen om schijnwerper 170 mm in MTS PAR56 nis vast te zetten.

REF.	PRIJS € EX. BTW
57.1116	52,14

► COMPATIBILITEITSTABEL

VERBINDING MET AFSTANDBEDIENING	WIT	WARM WIT	REGELBAAR WIT	BLAUW	RGB
Kan worden gebruikt met de volgende transformatoren en afstandsbedieningen :					
Handmatige kleurverandering met ON/OFF	✗	✗	✓	✗	✓
07.3030	✓	✓	✓	✓	✓
07.3031 (MAX 60 VAC)	✓	✓	✓	✓	✓
07.3032 (MAX 200 VAC)	✓	✓	✓	✓	✓
07.3035	✓	✓	✓	✓	✓
07.3034 (MAX 350 VAC)	✓	✓	✓	✓	✓

VERLICHTING GAMMA LEDINPOOL

SEAMAID

► SCHIJNWERPER ECO PROOF

PRODUCT

- + Voeding : ~12V(AC) 50/60Hz of 20V(DC).
- + Compatibel met de meeste Inbouwnissen.
- + Verwijdering van de achterste lamphuis, schijnwerperafdichting en wartel.
- + Verminderd aantal RVS schroeven en minder arbeidstijd.



Niet-contractuele foto's.

SEAMAID ECO PROOF :

Deze SeaMAID schijnwerper heeft een universeel formaat waardoor ze, ter vervanging van een halogeenschijnwerper 300W of LED schijnwerper, in bijna elke inbouwnis van de markt past.

De kabel wordt achteraan aangesloten in een aansluitruimte, afgeschermd door een vast te schroeven deksel met O-ring.

Een wartel waarborgt de waterdichtheid voor kabels van 9 mm (HO7RNF van 2 x 1,5 mm²) tot 13,5 mm (HO7RNF van 2 x 4 mm²).

Een waterdichte gel kan aangebracht worden om de waterdichtheid te versterken.

07.5000

- **Type** : 60 LED 3528 / 120°.
- **Kleur** : Wit 6500K.
- **Sturing** : ON/OFF.

07.5001

- **Type** : 90 LED 3528 / 120°.
- **Kleur** : 30R, 30V, 30B.
- **Sturing** : On/Off en afstandsbediening radio 433Mhz.
- **Functies** : 11 kleuren en 5 programma's.
- **Materialen** : Afgehakt, ondoorzichtig en stop.

OMSCHRIJVING	LUMEN	VERMOGEN	DIAMETER	REF.	PRIJS € EX. BTW
Schijnwerper Seamaid Ecoproof Par 56 60 LED Wit	1450	13,5 W	176 mm	07.5000	103,11
Schijnwerper Seamaid Ecoproof Par 56 90 LED RGB + afstandsbediening	600	16 W		07.5001	193,80

► KABELAANSLUITING ECO PROOF

BIJKOMEND AAN VERVANGING VAN SIERFLENS

SEAMAID heeft een aansluitkit om een PAR 56 Ecoproof aan te sluiten met perfecte afdichting.



Kabelaansluitkit voor renovatie bestaande uit 1 gesloten krimpous van 40cm, 2 krimpvrije connectoren en 1 kabel HO7RNF 2x4mm² van 40cm.

REF.	PRIJS € EX. BTW
57.1148	22,83

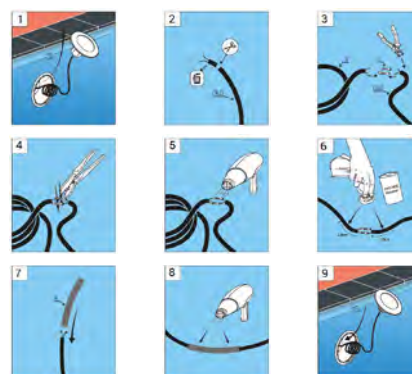

► **RENOVATIE KIT ECO PROOF**

SEAMAID biedt u universele kits voor gebruik met een PAR56 Ecoproof lamp, met behoud van behuizing in de muur.

Dankzij de meegeleverde blokkeerprofielen, zijn de kits compatibel met alle schijnwerpers op de markt.

Kit geleverd met 3 vervormbare clips en 6 RVS schroeven. Verkrijgbaar in 3 kleuren.



OMSCHRIJVING	REF.	PRIJS € EX. BTW
Renovatie kit Eco Proof antraciet	57.1112	56,10
Renovatie kit Eco Proof grijs	57.1111	
Renovatie kit Eco Proof wit	57.1110	

► **BEDIENINGSMODULES**



i INFO

SERVICE + :
Voor uitbreiding van de garantie.

De bedieningsmodule (relais) maakt het mogelijk om witte en gekleurde SeaMAID schijnwerpers aan te sturen. Deze kan worden geïnstalleerd op 12VAC of 14 tot 24VDC secundaire transformatoruitgang.

In de 4-kanaals versie zijn er verschillende gesynchroniseerde projectoren voor een maximaal vermogen van 460W bij 12VAC of 930W bij 24VDC.

De meegeleverde afstandsbediening heeft acht knoppen welke de mogelijkheid bieden om de zwembadverlichting en buitenverlichting aan te sturen voor een volledige sfeerverlichting van het zwembad.

REF.	PRIJS € EX. BTW
57.1108	153,87



i INFO

SERVICE + :
Voor uitbreiding van de garantie.

De bedieningsmodule (relais) maakt het mogelijk om witte en RGB SeaMAID schijnwerpers aan te sturen. Het wordt geïnstalleerd op 12VAC of 14 tot 24VDC transformatoruitgang. Bestuur met de 1-kanaals versie meerdere gesynchroniseerde schijnwerper voor een maximaal vermogen van 220W bij 12VAC of 450W bij 24VDC. De meegeleverde afstandsbediening heeft twee knoppen:

- Linkerknop voor aan/uit.
- Rechterknop voor kleurverandering van RGB schijnwerpers.

REF.	PRIJS € EX. BTW
57.1105	99,78

► **TOEBEHOREN**



- SEAMAID biedt dubbel geïsoleerde voedingen die speciaal zijn aangepast voor LED-zwembadverlichting.
- Deze 220V(AC)/20V(DC) voedingen bieden zowel een gestabiliseerde uitgangsspanning als stroom. Deze voedingen zijn ideaal voor het beveiligen van de LED verlichting tegen spanningswisselingen op het primaire circuit.

VERMOGEN	U IN AC	U OUT DC	IP	REF.	PRIJS € EX. BTW
40 W	230 V	20 V	IP67	57.1106	52,09

VERLICHTING GAMMA LEDINPOOL



SEAMAID

► SCHIJNWERPER SEAMAID PAR56 60 LED



+ PRODUCT

- + Compatibel met de meeste inbouwnissen.
- + Geschikt voor de vervanging van 300W.
- + Gemakkelijk te plaatsen.

KENMERKEN :

- Universeel formaat waardoor ze ter vervanging van een halogeenschijnwerper 300W of LED schijnwerper in bijna elke inbouwnis past.
- Kleurtemperatuur witte schijnwerper: koud wit 6 500k.
- Levensduur van de schijnwerper > 10000 uur.
- Verbruik : 13W.
- Stralingshoek (120° hoek) : Wit: 1 450 lm / Amber: 750 lm.

OMSCHRIJVING	LED	KLEUR	REF.	PRIJS € EX. BTW
Schijnwerper Seamaid PAR56	60	Koud wit	07.5004	57,00
Schijnwerper Seamaid PAR56		Amber	07.2422	128,75

VERLICHTING GAMMA HAYWARD



► PLATTE LED-SCHIJNWERPER

RGB



WIT



- + Gemakkelijk te installeren: gewoon vastklikken op de zwembadwand, geen uitsparing nodig.
- + Alle installatieonderdelen inbegrepen in de verpakking.
- + Totale schijnwerperdikte: 40 mm.
- + Toepassing voor liner-, beton- en paneelzwembaden.

OMSCHRIJVING	LUMEN	VERMOGEN	REF.	PRIJS € EX. BTW
Platte schijnwerper RGB	800	18 W	07.2326	306,53
Platte schijnwerper wit	1600		07.2325	

► SCHIJNWERPERS LED CRYSTALOGIC EN COLORLOGIC III



- + Met een keuze uit elf kleuren, kunt u kiezen tussen klassieke witte verlichting of gekleurde verlichting om unieke en feestelijke sferen te bereiken die uw omgeving verfraaien.
- + Gemakkelijk te gebruiken - ColorLogic® II /III en CristaLogic® kunnen worden gebruikt in plaats van een PAR 56-schijnwerper in een conventionele schijnwerper van 300W.
- + Ecologisch - vanwege de technologie verbruiken LED's. Veel minder elektriciteit dan een conventionele schijnwerper (ongeveer 6 keer minder).
- + Lange levensduur - dankzij hun geanodiseerde aluminium behuizing en glas, hebben ze een uitzonderlijk lange levensduur (duur +/- 30.000 uur) en zijn in staat om de effecten te weerstaan van corrosie veroorzaakt door waterbehandelingsproducten.
- + Nieuwe schijnwerper werkt in 12 V AC of in 12 V DC.

OMSCHRIJVING	BEKLEDING	LED	VERMOGEN (W)	AANTAL LEDS	LUMEN	KELVIN	KLEUR	REF.	PRIJS € EX. BTW
Schijnwerper Crystallogic	Liner	Wit	13,5	60	1450	6 500k	Wit	07.2317	271,45
							Lichtgrijs	07.2319	297,06
							Antraciet	07.2400	
Schijnwerper Colorlogic III	Liner	RGB	16	90	512	-	Wit	07.2318	409,73
							Lichtgrijs	07.2320	430,22
							Antraciet	07.2401	



DENK ERAAN!

Vergeet de geschikte transformator niet.
Zie pagina 48 over transformatoren.

TEGENSTROOM ZWEMAPPARATEN FITSTAR JUNIOR



FitStar®

+ PRODUCT

- + Debiet van 42 tot 60 m³/u (10 mwh).
- + Inbouwstuk en pomplichaam in brons, sierplaat in RVS.
- + Dubbele functie : Tegenstroom en massage.

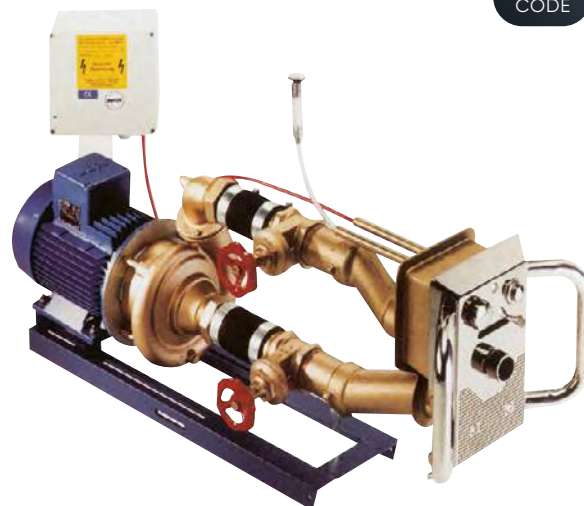

AFBOUWSTUKKEN:

- RVS sierplaat
- Kranen
- Pomp
- Verbindingen
- Schakelkast

OMSCHRIJVING	REF.	PRIJS € EX. BTW
Inbouwstuk voor dunne wand*	55.2082	915,87
Inbouwstuk*	99.1053	
Afbouwset 2,2 kW driefasig, debiet 48 m ³ /u*	55.2083	4 133,75
Afbouwset 2,6 kW driefasig, debiet 60 m ³ /u*	55.2015	4 372,19
Afbouwset 1,5 kW, monofasig debiet 42 m ³ /u*	99.0883	4 477,23

* Op aanvraag en met meerprijs special legering t.b.v. zoutwater.

► TOEBEHOREN VOOR FITSTAR JUNIOR



FLENSSET

- Flens
- Dichting
- Schroeven

REF.	PRIJS € EX. BTW
55.1078	147,52



HANDGREPEN

Handgrepen in RVS (set van 2).

REF.	PRIJS € EX. BTW
05.1044	405,54

TEGENSTROOM ZWEMAPPARATEN FITSTAR EVOLUTION



+ PRODUCT

- + 2 afzonderlijke aanzuigpunten.
- + Zeer hoog debiet.
- + Dubbele uitlaat.
- + Dynamisch en elegant.



AFBOUWSTUKKEN:

- Varicor®/armatuur RVS 316L met twee uitlaten, roosters voor 2 aparte aanzuigpunten
- Pomp 2,6 kW, driefasig
- Kranen
- Verbindingen
- Schakelkast

OMSCHRIJVING	REF.	PRIJS € EX. BTW
Bronzen inbouwdelen alleen*	55.2017	1 465,24
Afbouwset 2,6 kW* Debiet 65 m ³ /u	55.2019	4 081,36

* Op aanvraag en met meerprijs special legering t.b.v. zoutwater.

► TOEBEHOREN VOOR FITSTAR EVOLUTION



FLENSSET

- Flens
- Dichting
- Schroeven

REF.	PRIJS € EX. BTW
55.2018	184,65

TEGENSTROOM ZWEMAPPARATEN FITSTAR TAIFUN UNO



FitStar®

+ PRODUCT

+ De pomp draait op een vast toerental.



AFBOUWSTUKKEN :

- Jetstreampomp met bronzen aansluitset
- RVS 316 In spuitkop met piëzoschakeling
- Schakelkast

OMSCHRIJVING	REF.	PRIJS € EX. BTW
Afbouwset 2,6 kW / 400V / Flow 1050 L/min	05.1009	4 815,25

► TOEBEHOREN VOOR TAIFUN UNO



INBOUWDEEL

REF.	PRIJS € EX. BTW
05.1027	1 056,68

TEGENSTROOM ZWEMAPPARATEN FITSTAR TAIFUN DUO



+ PRODUCT

- + Zeer hoog debiet bij 10 MWH dankzij een krachtige pomp en dubbele uitlaat.
- + Inbouwstuk en pomplichaam in brons, sierplaat in RVS.
- + Dubbele functie : Tegenstroom en massage.

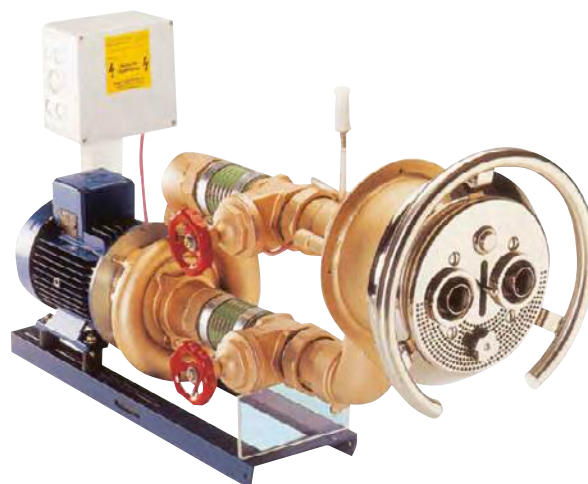

AFBOUWSTUKKEN :

- Piëzo-elektrische knop
- RVS sierplaat met twee uitlaten
- Kranen
- Pomp driefasig
- Verbindingen
- Schakelkast

OMSCHRIJVING	REF.	PRIJS € EX. BTW
Bronzen inbouwstuk alleen*	05.1033	1 143,50
Aanpassingsstuk voor dunne wand Taifun Duo	05.1141	287,07
Afbouwstuk 2,6 kW, debiet 65 m ³ /u*	05.1013	5 611,83

* Op aanvraag en met meerprijs special legering t.b.v. zoutwater.

► TOEBEHOREN VOOR TAIFUN DUO



FLENSSET

- Flens
- Dichting
- Schroeven

REF.	PRIJS € EX. BTW
05.1029	109,49



HANDGREPEN

Handgrepen in RVS.

REF.	PRIJS € EX. BTW
05.1043	405,54

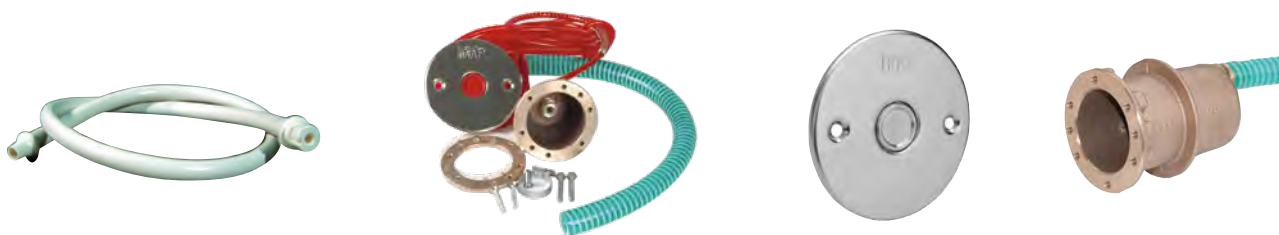

OMSCHRIJVING	REF.	PRIJS € EX. BTW
Massageslang, eenvoudig model	55.2070	96,39
Massageslang met voortgestuwde water - straal	55.2020	617,40
Massageslang met stop voor TAIFUN DUO	55.2080	126,79
Pompcconsole 2,2 of 2,6 kW	05.1041	362,56
Folieset voor aanzuiging of inspuiter	05.1129	60,79
RVS handgreep	55.2064	214,66
Piezo stuurknop	99.1135	256,12
Inbouwstuk voor piezo stuurknop	99.0688	159,47
Linerzet voor 99.0688	55.2026	54,43
1,5 kW pneumatische schakelkast	55.2065	662,42
2,2 kW pneumatische schakelkast Tri 380 V	55.2066	
2,6 kW pneumatische schakelkast voorgemonteerd voor driefase 380V, mogelijkheid tot omvorming in 3 X 220V dmv vervanging thermische beveiliging 7 - 12A	55.2067	
Schakelkast mono 1,5 kW + 2,0 kW (8,5 - 12,5A) voor piëzoschakeling	99.0610	713,67
Schakelkast drie 2,2kW (4 - 6A) voor sensorschakeling/ piëzoschakeling	55.2068	
Schakelkast drie 2,6kW (6 - 9A) voor sensorschakeling/piëzoschakeling	55.0115	

The new generation Counter-current systems

Essence

- Suitable for all types of pools
- High-quality, long-life bronze or gun metal alloys
- All visible pool parts are made of stainless steel 316L / 316Ti

Taifun-Duo

- For all kinds of pools.
- All visible parts are made of stainless steel
- All functions can be controlled directly from the pool.

Evolution

Flat, dynamic, elegant.

- With piezo button and integrated time relay, free of charge

Taifun

Either up to 270 m³/h or up to 400 m³/h adjustable.

Even more power with the
POWER-Stream

Hugo Lahme

Perfection in every element.



TEGENSTROOM ZWEMAPPARATEN XANAS JETSTREAM



fluvo®

+ PRODUCT

+ Uitgevoerd met een kop voorzien van een verlichte piëzo aan/uit schakelaar.

Deze jetstream is afhankelijk van het model, uitgevoerd met mechanische draaiknoppen of digitaal om de lucht en watermix te kunnen regelen.

ONDERDELEN :

- Jetstreampomp
- Inbouwdeel (bij folieversie inclusief flensset)
- Inspuitkop



OMSCHRIJVING	UITVOERING	REF.	PRIJS € EX. BTW
Fluvo Xanas inspuitkop (Mechanisch)	ABS Wit	05.0000	1 004,37
Fluvo Xanas inspuitkop (Mechanisch)	ABS Antraciet	05.0001	979,88
Fluvo Xanas inspuitkop (Mechanisch)	RVS geborsteld	05.0002	2 146,95
Fluvo Xanas inspuitkop (Digitaal)	RVS gepolijst	05.0008	3 144,27

► XANAS INBOUWDEEL



INBOUWDEEL KUNSTSTOF MET ADAPTER

Voor tegel, beton en foliebaden.

REF.	PRIJS € EX. BTW
05.0010	1 697,57

► XANAS POMPSET

FLUVO INSPUITKOP RONDO	UITVOERING	FLOW	MECHANISCH	SENSOREN	REF.	PRIJS € EX. BTW
Fluvo Xanas Pompset	2.2 kW/230V	900 L/min	✓		05.0014	4 657,87
	3.0 kW/400V	1000 L/min	✓		05.0015	4 657,87
	4.0 kW/400V	1200 L/min	✓		05.0016	5 427,22
	4.0 kW/400V	1200 L/min		✓	05.0019	7 409,11

TEGENSTROOM ZWEMAPPARATEN RONDO JETSTREAM

fluvo[®]

2 jaar
GARANTIE

D
CODE

61
INBOUWDELEN
& BALNEO

+ PRODUCT

+ Uitgevoerd met een kop voorzien van een pneumatische aan/uit schakelaar.



ONDERDELEN :

- Jetstreampomp met schakelkast en aansluitslangen
- Inbouwdeel
- Inspuitkop
- Flensset

FLUVO INSPUITKOP RONDO	UITVOERING	REF.	PRIJS € EX. BTW
Fluvo Inspuitkop Rondo	ABS Wit	05.0050	905,93
	RVS Gepolijst	05.0052	2 111,51
Fluvo Rondo inbouwdeel	Brons voor beton/tegel/foliebaden	05.0054	1 128,93
	Kunststof voor prefab-baden	05.0055	968,65
	Brons voor prefab-baden	05.0056	1 400,71
Fluvo Rondo flensset	Voor foliebaden	05.0057	243,90
Fluvo basiseenheid	1,5 kW / 230V / Debiet 700 L/min	05.0063	4 127,72
	1,9 kW / 230V / Debiet 700 L/min	05.0064	4 996,00

► OPTIES



RONDO HANDGREEP



RONDO BLINDPLAAT

REF.	PRIJS € EX. BTW
05.0070	787,46

REF.	PRIJS € EX. BTW
05.0075	175,00

fluvo[®]

MECHANISCHE SEAL

REF.	PRIJS € EX. BTW
55.0135	174,39

NIERVORMIGE PAKKING

REF.	PRIJS € EX. BTW
55.0129	21,18

SLANGKLEM 75 MM

REF.	PRIJS € EX. BTW
55.0147	36,12

VERBINDINGSSLANG 63 MM

REF.	PRIJS € EX. BTW
55.0145	117,09

SLANGKLEM 63 MM

REF.	PRIJS € EX. BTW
55.0011	29,90

PN-SCHAKELAAR

T.b.v. schakelkast

REF.	PRIJS € EX. BTW
55.0163	230,45

TEGENSTROOM ZWEMAPPARATEN BADU® JET TURBO PRO

SPECK X



+ PRODUCT

- + Gebaseerd op een innovatieve propellortechnologie.
- + Debiet tot 350 m³/u.
- + Continue aanpassing met geïntegreerde piëzo-toetsen of afstandsbediening.
- + Zeer effectieve permanente magneetmotor.
- + Zeer stille werking.



BADU® JET TURBO PRO

Met de BADUJET Turbo Pro lanceert SPECK Pompen een unieke hoogwaardige zwemeenheid.

Het soepele, stabiele stroompatroon zorgt voor een bijzonder natuurlijke zwemervaring in het zwembad.

Het is gebaseerd op een nieuwe propellortechnologie die nog meer voordelen belooft voor zwembadbouwers en zwembadeigenaars.

Met maximaal 350 m³/u biedt de BADUJET Turbo Pro aanzienlijk hogere uitvoerprestaties dan conventionele units en is tegelijkertijd aanzienlijk stiller.

De prestaties van het apparaat kunnen continu worden aangepast met de geïntegreerde piëzo-toetsen of via de afstandsbediening. U kunt het systeem dus perfect aanpassen aan uw individuele behoeften :

1. Prestatiegedreven training
2. Professionele training
3. Ontspanning
4. Revalidatie
5. Vermaak

Een put moet direct achter de BADUJET Turbo Pro worden geïnstalleerd, zodat er geen extra leidingen nodig zijn ! Als het nodig is om de pomp te demonteren, kan het motorblok eenvoudig uit dit systeem worden verwijderd zonder het zwembadwater te laten zakken.

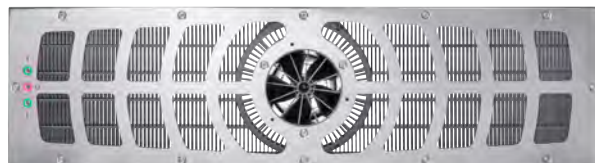

OMSCHRIJVING	REF.	PRIJS € EX. BTW
Inbouwdeel Badujet Turbo Pro	05.4013	5 548,17
Afbouwdeel 350 m ³ /u Badujet Turbo Pro Design 1	05.4010	5 548,17

BADU® JET TURBO



DE COMPACTE VERSIE

Technologie met een geraffineerd ontwerp met de beproefde BADU kwaliteitsgarantie "Made in Germany". Hij is compacter dan de BADU JET Turbo Pro en is ideaal voor vrije tijd en ontspanning.

KENMERKEN :

- Debiet van 125 tot 245 m³/u
- Eenfasige stroomvoorziening 200-240V
- Totaal gewicht 48 kg
- Vermogen 1,5 kW

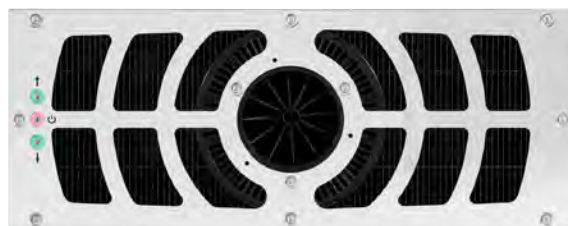

OMSCHRIJVING	REF.	PRIJS € EX. BTW
Inbouwdeel Badu® Jet Turbo	05.4012	4 052,88
Afbouwdeel Badu® Jet Turbo Design 1*	05.4011	4 052,88

* Afbouwdstukken met langere motorkabel op aanvraag.

TEGENSTROOM ZWEMAPPARATEN

BADU® JET TURBO LIGHT

Kracht tegen de beste prijs



SPECK X

+ PRODUCT

- + Gebaseerd op een innovatieve propellortechnologie.
- + Debiet tot 200 m³/u.
- + Continue aanpassing met geïntegreerde piëzo-toetsen of afstandsbediening.
- + Zeer effectieve permanente magneetmotor.
- + Zeer stille werking.

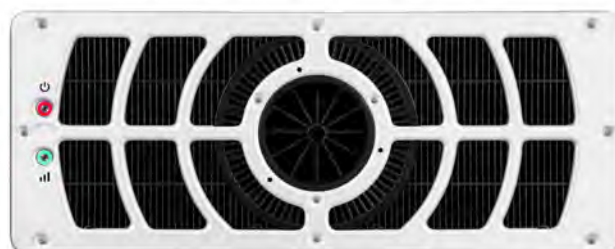

BADU® JET TURBO LIGHT

De nieuwe BADU® JET TURBO LIGHT is ontworpen met het grote publiek in gedachten. De prestaties zijn volledig instelbaar, zodat je verschillende bedrijfsmodi en aandrijfniveaus kunt creëren.

Het deksel is gemaakt van robuust kunststof. Het maximale debiet van deze nieuwe tegenstroommachine van BADU® is 200 m³/u. Aan de zwembadzijde wordt het apparaat bediend met een afstandsbediening of met sensorknoppen die direct in de voorkant van het apparaat zijn geïntegreerd.

KENMERKEN :

- Stroom : 125-200 m³/u
- Eenfasige voeding : 230 V, 50/60 Hz
- Stroomingang P1/ uitgang P2 : 0,09-1,80 kW/ 0,05-1,40 kW
- Nominale stroom : 0,65-7,80 A
- Stroomingssnelheid : 1,50-2,40 m/s
- Zwenkbare propellor in meerdere richtingen : ±5 graden
- Totaal gewicht : 43,50 kg

OMSCHRIJVING	REF.	PRIJS € EX. BTW
Badu® Jet Turbo Light	09.1193	5 046,08

► **MESSAGE JET**



De Jet Massage bestaat uit een inspuiter, een aanzuiging en een startknop die je combineert naar behoeven en tot 6 inspuiters. Alle onderdelen zijn gemaakt van zuurbestendig roestvrij staal.

De massage-eenheid kan worden aangestuurd door een Pahlen pomp (bijvoorbeeld FloVISE of P2000FLO) en een Pahlen besturingskast.

Aanbevolen maximale debiet: 8-10 m³/u per inspuiter.

KENMERKEN :

- 2 inspuiters: Zacht of Medium.
- Combineerbaar tot 6 inspuiters.
- Geschikt voor privé en openbare zwembaden.
- Voldoet aan de eisen van de normen EN13451, EN16582, EN16713.

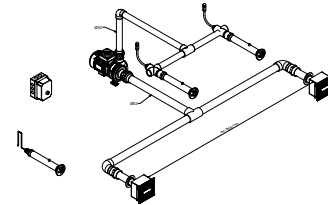

AANTAL INSUITERS	AANTAL AANZUIGPUNTEN	POMP
2	2	03.0496
4	3	03.0492
6	4	03.0493

OMSCHRIJVING	BETON / LINER	AANSLUITING (IN/OUT)	CODE	REF.	PRIJS € EX. BTW
Pneumatische drukknop voor massage wanddoorvoer 350 mm	-	-		19.1037	436,29
Massageinspuiter Soft Classic wanddoorvoer 350 mm, aansluiting 50 mm	-	-		19.1038	487,97
Massageinspuiter Medium Classic wanddoorvoer 350 mm, aansluiting 50 mm	-	50 mm	B	19.1039	
Pneumatische stuurkast voor massage 5,5A-8A	-	50 mm		19.1036	431,12
FloVISE pomp 1,1 kW monofazig	-	2"		03.0496	1 138,49
Pomp P2000 2 pk 3-fazig 30 m ³ /u	-	3" / 2 1/2"		03.0492	3 026,96
Pomp 2000 3 pk 3-fazig 48 m ³ /u	-	3" / 2 1/2"	D	03.0493	3 231,33
RVS bodempomp voor vinylbad	liner	2"	B	04.0391	220,20

► TOEBEHOREN

**AFBOUWPLAAT 500MM**

RVS 316 afbouwplaat 500 mm voor luchtmassage voor zitbank, bodem of inlooptrap.

REF.	PRIJS € EX. BTW
55.2029	366,25

Andere uitvoeringen mogelijk, raadpleeg ons.

**INBOUWSTUK**

Bronzen inbouwstuk voor luchtmassage met PVC G1 1/2 aansluiting.

REF.	PRIJS € EX. BTW
55.2030	305,46

SPECIALE ONDERDELEN

**BLOWER VERWARMEND 2,6 M³/MIN**

- Voor de uitrusting van bubbelbaden
- 2 modellen beschikbaar in verwarmde versie (180W)
- Kan verticaal of horizontaal worden geïnstalleerd
- Geleverd met 1,5 m kabel
- Ø 50 mm aansluiting
- Thermische beveiliging van de motor klasse F

REF.	PRIJS € EX. BTW
05.4025	303,65

INHOUD

PVC STUKKEN

- p. 69 **PVC BUIZEN**
- p. 71 **KOPPELINGEN** N
- p. 74 **PVC PER HOEVEELHEID** N
- p. 75 **GAMMA GEB**
- p. 78 **GAMMA GRIFFON**
- p. 80 **KRANEN**
- p. 83 **TOEBEHOREN**
- p. 84 **LEKDETECTIE EN WATERDICHTHEID**
- p. 85 **AFPERSPLUGGEN**

INFO - NORM NF EN 17645

De zwembadbouwer beoordeelt de prestaties van het hydraulische circuit op basis van de specifieke configuratie van het zwembad en de drukverliezen als gevolg van gemaakte keuzes, zoals het afstemmen van leidingdiameters en het debiet van de installatie. Deze beoordeling wordt vervolgens meegenomen in berekening van de totaalscore die aan het zwembad wordt toegekend, op dezelfde manier als de scores voor de andere apparatuur in het zwembad.





AQUASTAR +

AQUASTAR+ : De ster van zwembaden

- + PVC versterkt met een harde PVC spiraal antischok.
- + PVC soorten zijn niet giftig.
- + Gemakkelijk afzaagbaar.
- + De gladheid vergemakkelijkt de montage van PVC koppelingen.
- + Met speciale anti-bacteriële thermoplastische binnenwand.
- + Bestendig voor chlooroplossingen tot en met een concentratie van 10.000 ppm.

PVC STUKKEN

AQUASTAR+

PVC buizen



PVC slang, binnenin beschermd door een thermoplastische deklaag die bacteriën en chloor kan weerstaan (tot een concentratie van 10 000 ppm in verdunde oplossing).

- Gebruikstemperatuur : -10°C tot +60°C.
- Operationele druk bij 23°C : 5 bars.
- Veiligheidscoëfficiënt bij 20°C : 3 maal de operationele druk.
- Type : PN7

D
CODE



Ø BUITEN	Ø ROL	REF.	PRIJS € EX. BTW	AANTAL PER PALLET	REF.	PRIJS € EX. BTW PER PALLET
50 mm	25 m	13.2414	177,27	12	13.2417	1 985,45
	50 m	13.2411	354,55	9	13.2418	2 978,18
63 mm	25 m	13.2415	231,17	8	13.2419	1 726,06
	50 m	13.2412	462,34	6	13.2420	2 589,09
75 mm	25 m	13.2416	318,18			

PVC SLANGEN

PVC buizen

PN7 PVC slang.
Prijs per rol.

D
CODE



Ø BUITEN	ROL	TYPE	REF.	PRIJS € EX. BTW
32 mm	50 m	PN7	13.2410	190,91

► BUIZEN SNIJDER



B
CODE

Buizen snijder voor PVC buizen Ø 50 - 125 mm.

REF.	PRIJS EX. BTW
13.3207	258,26

► PVC BUIZEN

D
CODE



PVC buizen PN 10. Prijs per meter.

DIAMETER (MM)	REF.	PRIJS EX. BTW
50	13.3323	4,30
63	13.3324	6,76
75	13.3355	10,52
90	13.3354	19,09

PVC STUKKEN

FLEXIBELE SLANG UITWENDIG

PVC buizen

**PERAQUA**

- Voorzien van wapening om knikken te voorkomen.
- Geschikt voor een maximale werkdruk van 5 bar.
- Afname per rol.



Ø BUITEN	Ø ROL	REF.	PRIJS EX. BTW
50 mm	25 m	13.2502	181,58
63 mm		13.2504	268,54

► T-EN Y STUKKEN



T-STUKKEN

DIAMETER	REF.	PRIJS EX. BTW
50 F x 50 F x 50 F	13.5005	1,97
63 F x 63 F x 63 F	13.5010	3,27
75 F x 75 F x 75 F	13.3290	8,16
90 F x 90 F x 90 F	13.3291	12,26



GEMENGDE T-STUKKEN

DIAMETER	REF.	PRIJS EX. BTW
63 F x 63 F x 50 F	13.3292	3,90
50 F x 50 F x 1 1/2" F	13.3293	4,57
63 F x 63 F x 2" F	13.3294	5,87



T-STUKKEN 45°

DIAMETER	REF.	PRIJS EX. BTW
50 F x 50 F x 50 F	13.3333	5,28
63 F x 63 F x 63 F	13.5031	10,09



KRUIS

DIAMETER	REF.	PRIJS EX. BTW
4 x 50 F	13.3295	5,17
4 x 63 F	13.3296	7,85



GEBOGEN Y-STUKKEN PN16

DIAMETER	REF.	PRIJS EX. BTW
50 mm	13.3212	8,63
63 mm	13.3213	12,58

► KNIE STUKKEN



KNIE 90° MET O-RING PN10

DIAMETER	REF.	PRIJS EX. BTW
50 F x 1 1/2" M	13.3208	6,42
63 F x 2" M	13.3209	8,42



KNIE 90° TE LIJMEN

DIAMETER	REF.	PRIJS EX. BTW
50 F x 50 F	13.5000	1,14
63 F x 63 F	13.5006	2,40
75 F x 75 F	13.5035	5,76
90 F x 90 F	13.3285	9,58
50 F x 50 M	13.5036	2,64
63 F x 63 M	13.3288	3,55



KNIE 90° LIJMEN/SCHROEVEN

DIAMETER	REF.	PRIJS EX. BTW
1 1/2" M x 50 F	13.3307	5,11
2" M x 50 F	13.3308	5,76
1 1/2" F x 50 F	13.3286	3,55
2" F x 63 F	13.3287	4,57
2 1/2" F x 50 F	13.3306	20,03



KNIE 45°

DIAMETER	REF.	PRIJS EX. BTW
50 F x 50 F	13.5003	1,54
50 M x 50 F	13.3352	3,61
63 F x 63 F	13.5011	2,68
63 M x 63 F	13.3353	5,20
75 F x 75 F	13.5025	5,36
90 F x 90 F	13.3284	8,44



KNIE 90°

DIAMETER	REF.	PRIJS EX. BTW
50 F x 50 F	13.3331	7,21
63 F x 63 F	13.3332	12,26

► MOFFEN & PUNTSTUKKEN



MOFFEN PVC PN16

DIAMETER	REF.	PRIJS EX. BTW
50 F x 50 F	13.5002	1,06
63 F x 63 F	13.5012	1,89
75 F x 75 F	13.5024	4,73
90 F x 90 F	13.3279	5,32
50 F x 1 1/2" F	13.3280	2,21
63 F x 2" F	13.3281	3,35
2" F x 6/4" F	13.3282	2,88
2" F x 2" F	13.3283	5,17



LANGE MOF PN16 DIAM 50 MM

DIAMETER	REF.	PRIJS EX. BTW
50 F x 50 F	13.3251	1,84
63 F x 63 F	13.3255	3,08



INFO

Speciaal ontworpen voor soepele PVC slang: langere mof voor een succesvolle verlijming.



PUNTSTUKKEN MET BUITENDRAAD

DIAMETER	AAN. PER DOOS	REF.	PRIJS EX. BTW
1 1/2" M x 50 M	-	13.3270	1,42
2" M x 63 M-50 F	80	13.5021	1,54
1 1/2" M x 50 F	35	13.3271	1,23
2" M x 63 F	120	13.3272	2,48
2 1/2" M x 63 F	-	13.3273	4,89
2 1/2" M x 75 F	-	13.3274	6,47
3" M x 90 F	-	13.3275	6,27
3" M x 90 M-75F	-	13.3276	8,71

► DRIEDELIGE KOPPELING



NIPPLES

DIAMETER	REF.	PRIJS EX. BTW
1 1/2" M x 1 1/2" M	13.3277	2,28
2" M x 2" M	13.3278	3,04



DRIEDELIGE KOPPELING

DIAMETER	REF.	PRIJS EX. BTW
50 F x 50 F	13.5014	3,87
63 F x 63 F	13.5017	5,79
75 F x 75 F	13.3338	27,21
90 F x 90 F	13.3297	32,56



GEMENGDE DRIEDELIGE KOPPELINGEN

DIAMETER	REF.	PRIJS EX. BTW
1 1/2" M x 50 F	13.3341	4,26
2" M x 50 F	13.3298	6,20
2" M x 63 F	13.3211	6,74

► REDUCTIESTUKKEN



BRONZEN DRIEDELIGE KOPPELING

DIAMETER	REF.	PRIJS EX. BTW
25 M x 3/4" F	13.3390	16,33
1 1/2" M x 50 F	13.3391	27,90
2" M x 63 F	13.3392	45,37



DRIEDELIGE KOPPELING VOOR POMPEN

Een O-ring op het draadeinput verzekert waterdichtaansluiting.

DIAMETER	REF.	PRIJS EX. BTW
1 1/2" M x 50 F	13.3340	6,15
2" M x 50 F	13.3210	8,48
2" M x 63 F	13.3334	9,46



REDUCTIESTUKKEN

DIAMETER	REF.	PRIJS EX. BTW
40 M x 32 F	13.3299	0,75
50 M x 40 F	13.5033	0,87
63 M x 50 F	13.5008	1,10
75 M x 63 F	13.3335	2,01
90 M x 75 F	13.3300	3,74



REDUCTIESTUK MF 2" - 1 1/2 TE SCHROEVEN

DIAMETER	REF.	PRIJS EX. BTW
2" M x 1 1/2" F	13.3325	4,54

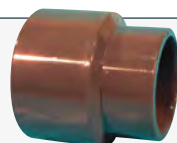

REDUCTIESTUK FF

DIAMETER	REF.	PRIJS EX. BTW
63 F x 50 F	13.3301	3,74



REDUCTIE VOOR AQUASTAAT

DIAMETER	REF.	PRIJS EX. BTW
50 M x 1/2" F	13.3398	3,86
63 M x 1/2" F	56.0206	6,63

► STOPPEN



STOPPEN

DIAMETER	REF.	PRIJS EX. BTW
50 F	13.5030	1,14
63 F	13.3339	1,73
75 F	13.3302	4,45
90 F	13.3303	5,99



STOPPEN MET SCHROEFDRAAD

DIAMETER	REF.	PRIJS EX. BTW
1 1/2" met o-ring	04.7003	9,22
1 1/2" met o-ring donkergrijs	04.7005	13,83
1 1/2" met o-ring lichtgrijs	04.7004	
1 1/2" met o-ring vierkante kop	04.0367	6,15
1/2" zonder o-ring	13.3230	0,72

► SLANGAANSLUITINGEN



SLANGAANSLUITINGEN TE SCHROEVEN

DIAMETER	REF.	PRIJS EX. BTW
1 1/2" M x 38 gegroefd	04.0366	16,90



SLANGAANSLUITINGEN TE LIJMEN

DIAMETER	REF.	PRIJS EX. BTW
50 M x 1 1/2"	13.3310	2,30
50 M x 2"	13.3409	3,30

TERUGSLAGKLEPPEN EN VERZAMELBUIZEN



► TERUGSLAGKLEPPEN



TERUGSLAPKLEP MET VEER
(DOORZICHTIG DEEL) TE LIJMEN

DIAMETER	REF.	PRIJS EX. BTW
50 mm	13.3257	27,44
63 mm	13.3258	40,77



TERUGSLAPKLEP

Terugslapklep "T" doorzichtig deksel PN10.

DIAMETER	REF.	PRIJS EX. BTW
50 mm	13.3254	28,90
63 mm	13.3253	37,06



TERUGSLAPKLEP MET KIJKGLAS TE LIJMEN

Terugslapklep 2 x 63 mm te lijmen met kijkglas.

REF.	PRIJS EX. BTW
52.4054	60,51

► VERZAMELBUIZEN



TERUGSLAGKLEPPEN DUBBELE
UNION-KOPPELING TE LIJMEN

DIAMETER	REF.	PRIJS EX. BTW
50 mm	13.3336	21,13
63 mm	13.3337	31,70
75 mm	13.3411	132,51
50 mm	13.3358	48,02
63 mm	13.3359	62,19



Verzamelbuis PN16.
63 mm naar 3 x 50 mm F.

REF.	PRIJS EX. BTW
13.3229	24,24



BESCHRIJVING	REF.	PRIJS EX. BTW
Collector Ø 90 mm PVC Uitgangen 90/75x63/50	13.3345	64,30
Afsluitdop voor PVC collector Ø 90	13.3346	8,98

PVC STUKKEN

PVC PER HOEVEELHEID



T-STUKKEN

DIAMETER	STUKKEN/ DOOS	REF.	PRIJS EX. BTW
50F x 50F x 50F	50	13.3223	88,87
63F x 63F x 63F	26	13.3224	76,49



KNIE 90°

DIAMETER	STUKKEN/ DOOS	REF.	PRIJS EX. BTW
50F x 50F	64	13.3221	65,79
63F x 63F	32	13.3222	69,21



KNIEËN 45°

DIAMETER	STUKKEN/ DOOS	REF.	PRIJS EX. BTW
50F x 50F	80	13.3219	110,93
63F x 63F	40	13.3220	96,58



**MOF VOOR AANSLUITING VAN
2 PVC KOPPELINGEN**

DIAMETER	STUKKEN/ DOOS	REF.	PRIJS EX. BTW
50 mm	50	13.3321	77,63
63 mm	30	13.3322	80,48



MOFFEN

DIAMETER	STUKKEN/ DOOS	REF.	PRIJS EX. BTW
50F x 50F	120	13.3217	115,00
63F x 63F	57	13.3218	97,04



LANGE MOFFEN

DIAMETER	STUKKEN/ DOOS	REF.	PRIJS EX. BTW
50 mm	90	13.3252	165,43
63 mm	40	13.3256	123,02



DRIEDELIGE KOPPELING VOOR POMPEN

DIAMETER	STUKKEN/ DOOS	REF.	PRIJS EX. BTW
1 1/2" M x 50F	60	13.3227	331,99
2" M x 63F	36	13.3228	306,64



DRIEDELIGE KOPPELING

DIAMETER	STUKKEN/ DOOS	REF.	PRIJS EX. BTW
50F x 50F	60	13.3225	208,80
63F x 63F	36	13.3226	187,72



REDUCTIESTUKKEN

DIAMETER	STUKKEN/ DOOS	REF.	PRIJS EX. BTW
63M x 50F	50	13.3216	49,52



KOGELKRAAN, DUBBELE KOPPELING

DIAMETER	STUKKEN/ DOOS	REF.	PRIJS EX. BTW
50 mm	24	13.3360	570,48
63 mm	13	13.3361	510,61



GETROKKEN "S"-CURVE

DIAMETER	STUKKEN/ DOOS	REF.	PRIJS EX. BTW
50 mm	80	13.3344	11,57

PVC STUKKEN GAMMA GEB

Lijmen en producten



► GEBSOBLUE PRO

+ PRODUCT

- + Lijm voor professioneel gebruik.
- + Zeer snelle droogtijd.
- + Bestendig tegen zwembad-, zout- en zeewater.



GEBSOBLUE PRO :

Lijm voor professionele toepassing.

- Lijm voor soepele en harde PVC leidingen.
- Bestendig tegen onderhoudsproducten, zout water en zeewater.
- Bevat THF (tetrahydrofurane).
- Zeer snelle droogtijd : 15 min voor leidingen < 100 mm (5 bar).

INHOUD	REF.	PRIJS EX. BTW
250 mL	15.1014	15,09
500 mL	15.1005	28,40

Mogelijkheid om te bestellen in inhoud van 1L.

► LEKDETECTOR



Wordt gebruikt om lekken op te sporen in afgedichte delen van zwembaden en spa's. Kan gebruikt worden in zwembaden en spa's die behandeld zijn met chloor, zout of broom.

Het kit bevat :

- Een verlengsnoer van 30 cm met verloopstuk om te voorkomen dat je je handen in het water moet steken en om nauwkeurige detectie mogelijk te maken.
- Een spuit van 20 ml.
- Fluorescerend kleurstof in een flesje van 80 ml voor maximaal 26 testen.

REF.	PRIJS EX. BTW
15.1010	36,94

► AFDICHTINGSDRAAD



Herplaatsbare afdichtingsdraad voor metalen, PVC, PP en PE fittingen met schroefdraad. Onmiddellijke afdichting onder druk, rol van 25 m. Afdichting van schroefverbindingen voor water, tot 16 bar.

REF.	PRIJS EX. BTW
15.1011	8,08

► FILETPLAST



Waterdichtheidspasta (monocomponent) om waterdichtheid van geschroefde aansluitingen PVC/PVC of metaal/PVC. Geschikt voor konische of cilindrische PVC, PVCC, PP, ABS en PE aansluitingen op zwembadwaterleidingen. Tube van 100 g.

REF.	PRIJS EX. BTW
15.1022	44,68

► GEBSOBLUE



Speciale zwembad lijm voor harde en flexibele PVC buizen. Zonder THF.

INHOUD	REF.	PRIJS EX. BTW
250 mL	15.1012	7,07
500 mL	15.1013	13,45

Mogelijkheid om te bestellen in inhoud van 1L.

PVC STUKKEN

GAMMA GEB

Lijmen en producten



INFO

Niet te gebruiken met flexibele PVC, membranen.



► SPUITBARE LIJM VOOR POLYESTER ZEIL



Wordt gebruikt voor het bevestigen van het zwembadvlit tussen de drager en de liner. De spuitbuis met een regelbare platte straal en het goede hechtvermogen vergemakkelijken de plaatsing van het vlit, in het bijzonder op verticale oppervlakken. De lijm is compatibel met alle soorten vilt en materialen, behalve op zeer gevoelige oppervlakken met solventen zoals polystyreen. Aerosol van 500 mL.

REF.	PRIJS EX. BTW
15.1026	20,87

► MASTIEK LEKKEN



Te gebruiken bij alle harde en semi-flexibele plastic materialen, de gaatjes weer te dichteren, te herstellen en te assembleren (PVC, PVC-C, ABS behalve PE, PP en PTFE). Bestand tegen behandeld zwembadwater. In volledig harde toestand is dit product wit en kan het bewerkt, gezaagd, doorboord, gevild en beschilderd worden.

REF.	PRIJS EX. BTW
15.1023	19,13

► ZWEMBAD PASTA



Afkomstig uit de de MS-Polymeer technologie, met deze neutrale pasta kan er gelijmd worden en kunnen zelfs gaten onder water gedicht worden. Voornamelijk geschikt voor elk gebied waar een efficiënte houdbaarheid onder water noodzakelijk is. Kan zowel binnen als buiten gebruikt worden en is goed bestand tegen UV en slecht weer. Inhoud : 290 mL.

KLEUR	HOEVEELHEID PER DOOS	REF.	PRIJS EX. BTW EENHEID
Wit	12	15.1019	18,41
Doorzichtig		15.1021	
Grijs	6	15.1020	18,21
Lichtblauw		15.1007	
Beige		15.1008	

► LEKDICHTER



POOL*Lekdichter dicht kleine lekken af in zwembaden van beton, polyester, acryl, kuipen en op aansluitingen van ondergrondse leidingen. POOL*Lekdichter is een vloeibaar product bestaand uit alkalizouten. Lekdichter behandelt lekken van 0,5 m³ tot 0,8 m³ per dag voor een zwembad van 50 tot 60 m³. (Dit is een daling van minder dan 2 cm van het waterpeil voor een bad van 10 x 5 m). Voor grotere lekken is een zwaardere interventie nodig. Kan van 1 L.

REF.	PRIJS EX. BTW
15.1029	34,46

► SCHUURTAPE



Schuurmiddel in tapevorm om af te bramen en oppervlak voor te bereiden, ook in vochtige omgeving. Wordt gebruikt om soepele en hard PVC leidingen en koppelstukken te schuren voor verlijming. Laat ook toe om oppervlak voor te bereiden voor toepassing van epoxy.

REF.	PRIJS EX. BTW
15.1017	5,02

► HERSTELLINGSBAND



Duurzame reparatie van lekken, scheuren en gaten. Alle harde materialen. Geschikt voor zee en zwembadwater.

REF.	PRIJS EX. BTW
15.1009	21,36



► REPAR'SKIMMER



Product om scheuren/barsten in skimmers te herstellen.

- Bestand tegen zwembadwater behandeld met chloor, zout en ozon.
- Afdichting van lekken.
- Versterken/ondersteunen van ABS onderdelen.

REF.	PRIJS EX. BTW
15.1003	10,19

► SILICONENPASTA



Smeerproduct op basis van olie. 100% silicone.

Vocht vrij en temperatuurbestendig.

Kalk zal zich op gesmeerde stukken niet kunnen nestelen. Smering van kranen en kogelkranen in zwembadmilieu. Inhoud : 125 g.

REF.	PRIJS EX. BTW
15.1028	20,78

► UNIVERSELE ONTVETTER



Universele ontvetter, bedoeld voor reiniging van U-PVC en soepele PVC elementen. Verbeterd de verlijming door PVC lichtjes op te lossen. Geschikt voor Gebsoblue lijm en andere U-PVC en soepele PVC lijmen.

INHOUD	REF.	PRIJS EX. BTW
250 mL	15.1015	7,10
1 L ^(*)	15.1016	17,58

(*) Uitgerust met doseerdop.

► ANTI-LEK LINT



Een snelle en sterke oplossing om alle lekken zorgvuldig te dichten !

Ideaal om tijdelijk alle lekken in buizen te dichten. Laat de uitvoering van strakgespannen stroken voor zwembaduitrustingen toe (handvat schepnet, zone waar de ladder vastgehouden wordt). Vermengt zich tot een homogene huls.

REF.	PRIJS EX. BTW
15.1025	8,63

► LINER KIT



Voor de herstelling van gaten en scheuren in liners en waterspelen.

Rechtstreeks onder water toe te passen.

REF.	PRIJS EX. BTW
15.1018	8,92

► PTFE LINT



PTFE lint 19 mm x 12 m.

REF.	PRIJS EX. BTW
15.1027	1,18

► SILICONEPISTOOL PRO



Siliconepistool Pro kwaliteit.

REF.	PRIJS EX. BTW
15.1024	15,99

PVC STUKKEN

GAMMA GRIFFON

Lijmen en producten



► AQUA MAX



+ PRODUCT

- + (Chloor/zee) water- en UV-bestendig.
- + Zeer hoge eindsterkte en blijvende elasticiteit.
- + Zeer goed vullend vermogen.
- + Krimpvrij : 100% lijm.
- + Bevuilt de randen niet.
- + Temperatuurbestendig van -40°C tot +100°C.

BESCHRIJVING	REF.	PRIJS EX. BTW
Montagelijm grijs	52.4064	19,45
Montagelijm wit	52.4065	



Voor het verlijmen, monteren en afdichten van vrijwel alle materialen op vrijwel alle ondergronden. Uitermate geschikt voor zwembadbouw, vijverbouw en agri. Geschikt voor allerlei toepassingen in en rondom het zwembad.

► UNI 100



Spleetvullende lijm. Aanbevolen voor verbindingen van PVC toebehoren aan de slangen of PVC fittingen met hogere tolerantie dan normaal.

INHOUD	AANTAL PER DOOS	REF.	PRIJS € EX. BTW PER EENHEID
250 mL	24	13.3201	11,66
500 mL	12	13.2747	20,56

► WDF-05



Lijm WDF-05 Speciale zwembad. Zeer snelle, blauwe, tixotrope PVC-lijm voor het verlijmen van (flexibele en hard pvc) slangen, buizen, moffen en fittingen. Uitermate geschikt voor toepassingen onder vochtige omstandigheden, zwembaden en whirlpools.

INHOUD	AANTAL PER DOOS	REF.	PRIJS € EX. BTW PER EENHEID
250 mL	12	13.2759	11,66
500 mL		13.2761	20,56

► KOLMAT FIBRE SEAL



Ontworpen voor het afdichten van conische en cilindrische schroefdraadverbindingen van metaal en kunststof. Versterkt met vezels, verwijderbaar en kan direct worden belast.

REF.	PRIJS EX. BTW
13.2789	7,20

► PVC REINIGER



PVC reiniger.

INHOUD	AANTAL PER DOOS	REF.	PRIJS € EX. BTW PER EENHEID
250 mL	12	13.3202	10,86
500 mL		13.2781	14,97
1L	6	13.2783	24,73



SNEL, GEMAKKELIJK EN BETROUWBAAR.

Als specialist in verbindingstechnieken voor leidingsystemen biedt Griffon een uniek en compleet assortiment hoogwaardige lijmen, reinigers en glijmiddelen voor PVC, CPVC, ABS PE en PP. Met deze producten bent u verzekerd van betrouwbare verbindingen in druk- en afvoersystemen. Een van de kernwaarden van Griffon is gebruiksgemak. Alle lijmen zitten in een unieke, duurzame kunststof flacon met snelsluiting. Voor snelle en gemakkelijke applicatie van de lijm zit er een unieke borstel geïntegreerd in elke dop. Daarnaast zijn alle lijmen voorzien van nationale en internationale keuren en voldoen aan de EN normeringen. Dus welk type kunststof leiding-systeem u ook wilt verbinden, Griffon biedt altijd de beste oplossing.



AUTOMATISCH VENTIEL BESGO

Automatisch ventiel



+ PRODUCT

- + Eenvoudig en duurzaam.
- + Zwitserse makelij.
- + Vermijdt drukstoten.
- + Economisch.
- + Bruikbaar in particuliere en openbare zwembaden.



► VIJFWEGSKRAAN (TERUGSPOELING)

Specificaties :

- Zeer hoge toepassingsveiligheid. De installatie opent door werking van waterdruk en sluit door veerdruk. Bij stroomuitval zal het ventiel automatisch naar filtratiepositie terugkeren. Een onvrijwillige afvoer van het zwembadwater is onmogelijk.
- De filtratiepomp hoeft niet worden stopgezet bij positiewissel.
- Weinig drukverlies waarbij watersnelheid bij terugspoeling hoger is.
- Richtingsverandering van aansluitingen mogelijk om geen montagebeperking te vrijwaren.

Technische specificaties :

- Materiaal : PVC-U behuizing, interne elementen in inox V4A, dichtingen in viton/teflon.
- Besturing : sluiting zonder druk via besturingskast. Simpele hydraulische bediening met veer.
- Elektroventiel beheert de hydraulische besturing en kan verbonden worden aan de meeste filterbesturingen, aansluiting 230V/50Hz.

FILTERS	KOPPELINGEN	MAX DEBIET	HARTAFSTAND	REF.	PRIJS € EX. BTW
Lacron 50 mm	DN40 - 50 mm	17 m ³ /u	204 mm	52.4038	843,43
Lacron 63 mm	DN50 - 63 mm	28 m ³ /u	215 mm	52.4039	920,57
Pentair Triton 50 mm	DN40 - 50 mm	17 m ³ /u	190 mm	52.4044	843,43
Pentair Triton 63 mm	DN50 - 63 mm	28 m ³ /u	190 mm	52.4045	920,57

De Besgo ventielen zijn pneumatische ventielen die bediend worden d.m.v van water of luchtdruk. De besturingsdruk moet minstens 3 bar bedragen (3 tot 6 bar).

► DRIEWEGSKRAAN (NASPOELING)

Klep die een naspoeling mogelijk maakt na de terugspoelcyclus. In combinatie met de Besgo 5 wegventiel kunt u een bijkomende naspoeling doen.

Andere toepassingen voor Besgo driewegskraan :

- Automatische omwisseling tussen zwembad in overloop en gesloten circuit (niet via buffertank).
- Omschakeling tussen zwembad en spa.
- Automatische omwisseling tussen twee waterattracties.

Contacteer ons voor verdere informatie.

KOPPELINGEN	REF.	PRIJS EX. BTW
DN40 - 50 mm	52.4046	699,43
DN50 - 63 mm	52.4047	771,43
DN65 - 75 mm	52.4048	1 018,29



► TWEEWEGSKRAAN

Ander toepassingen voor Besgo tweewegskranen :

- Automatische ontluchting van de filters.
- Automatische reiniging van de overloopgoten.
- Automatische lediging van buffertanken en spa's.

KOPPELINGEN	REF.	PRIJS EX. BTW
DN40 - 50 mm	52.4049	699,43
DN50 - 63 mm	52.4033	771,43
DN65 - 75 mm	52.4034	1 018,29



KRANEN



► 6 WEGKRANEN VOOR FILTERS



HAYWARD



PRAHER

STANDEN :

- Filtratie
- Terugspoelen
- Naspoelen
- Afvoeren
- Circuleren
- Gesloten

MERKEN	KOPPELINGEN	TYPE	REF.	PRIJS EX. BTW
Hayward		Standaard	52.4010	170,81
Praher		Standaard	12.1902	101,83
Hayward	1 1/2"	All	52.4011	178,23
Praher		All	02.0511	105,20
Praher		Standaard	99.1466	199,73
Hayward	2"	All	52.4012	263,64
Praher		All	02.0513	225,19
Praher	3"	Standaard	52.4066	1 174,80



2-weg elektrische kogelkraan 230 VAC.

Ø	REF.	PRIJS EX. BTW
50 mm	13.2721	586,15
63 mm	13.2723	640,41



3-Weg elektronische kogelkraan inwendig, 230 VAC.

Ø	EXTRA	REF.	PRIJS EX. BTW
50 mm	-	13.2741	788,24
50 mm	Solar	13.2745	836,46
63 mm	eco	13.2744	1 085,03



3-weg kogelkraan inwendig, handbediend.

Ø	REF.	PRIJS EX. BTW
50 mm	13.2731	149,97
63 mm	13.2735	172,70

► 2-WEG ELEKTRISCHE KRAAN



2-weg elektrische PVC kogelkraan M1. 90-240VAC.

DIAMETER	TYPE	REF.	PRIJS EX. BTW
50 mm	te lijmen	52.4015	1 021,32
63 mm		52.4016	1 049,87

INFO

Op bestelling.

► 3-WEGKRAAN



KOGELKRAAN, DUBBELE KOPPELING

DIAMETER	TYPE	REF.	PRIJS EX. BTW
50 mm	te lijmen	13.3402	25,66
63 mm		13.3404	42,40
75 mm		13.3400	142,37
90 mm		13.3406	192,20



KOGELKRAAN EASYFIT FIP DUBBELE KOPPELING

Multifunctioneel handvat met Easyfit wartelconcept, dubbele lijmkoppeling en ronde kogel, voorzien van een HDPE zitting met EPDM dichting. Verenigbaar met oude FIP kranen.

DIAMETER	TYPE	REF.	PRIJS EX. BTW
50 mm	te lijmen	13.3119	25,25
63 mm		13.3200	38,20



KOGELKRAAN PN 16 TE LIJMEN

Inwendig te lijmen - PVC-U behuizing, EPDM-afdichtingen, PE-zitting.

DIAMETER	TYPE	REF.	PRIJS EX. BTW
50 mm	te lijmen	13.5004	14,31
63 mm		13.5013	23,42

BUISKLEMMEN

DIAMETER	REF.	PRIJS EX. BTW
50 mm	13.5007	2,60
63 mm	13.5015	3,55

**VERHOOGBLOKJE
VOOR BUISKLEM**

DIAMETER	REF.	PRIJS EX. BTW
50 mm	13.5023	1,34
63 mm	13.3320	1,84

BUISKLEM

DIAMETER	REF.	PRIJS EX. BTW
50 mm	13.3313	1,97
63 mm	13.3314	2,84
75 mm	13.3315	7,98

T-STUK VOOR FLOW SWITCH

DIAMETER	REF.	PRIJS EX. BTW
50F x 50F x 1/2"	13.3383	12,88

KIJKGLAS

DIAMETER	REF.	PRIJS EX. BTW
50 mm	13.3268	27,79
63 mm	13.3269	34,18

AANBOORZADEL x 1/2"

DIAMETER	REF.	PRIJS EX. BTW
50 mm	13.3214	1,88
63 mm	13.3215	2,67

AANBOORZADEL x 1/2"

DIAMETER	REF.	PRIJS EX. BTW
75 mm	13.3266	4,14
90 mm	13.3267	4,85
110 mm	99.1781	21,97

TANG MET VEERWERKING

Vervaardigd uit gietijzer.
Voor PVC koppelingen. Breed scala aan toepassingen (opening 60 tot 152mm).
Handige greep en ideaal voor moeilijke toegang.

REF.	PRIJS EX. BTW
13.3389	49,31

OPBLAASBARE SLUITER

Ideaal voor het testen (of afsluiten) van een leiding. Gebaseerd op natuurrubber met anti-UV behandeling. Opgeblazen door middel van een compressor en pistool via het ventiel type auto-wiel.

DIAMETER	REF.	PRIJS EX. BTW
32 - 53 mm	13.3259	89,95
48 - 80 mm	13.3260	96,46

PTFE BAND 19 MM X 12 M

REF.	PRIJS EX. BTW
15.1027	1,18

12 M TEFLON BAND

REF.	PRIJS EX. BTW
01.3347	0,85

PVC STUKKEN

LEKDETECTIE EN WATERDICHTHEID



► ROUTE MATE

+ PRODUCT

- + Geschikt voor alle toebehoren 50 en 63 mm.
- + Gemakkelijk te gebruiken.



AFPERSKIT 48-DELIG

- Druktester : 1.
- Inspuitslangen : 3.
- Snelkoppeling : 1.
- Open stop met verlenging : 1 Ø 38 mm.
- Open stop : 1 Ø 35mm, 1 Ø 46 mm, 1 Ø 48 mm.
- Standaard stop messing en RVS: 2 Ø 35 mm, 2 Ø 38 mm, 3 Ø 46 mm, 2 Ø 48 mm, 1 Ø 51 mm, 1 Ø 54 mm.
- Gesloten stop met expander : 1 Ø 38 mm, 1 Ø 46 mm.
- Gesloten stop met messing kolf : 2 Ø 38 mm, 2 Ø 46 mm.
- Opblaasbare stop voor slang : 1 Ø 32 en 38 mm (1 ⁿ/₂"), 1 Ø 51 mm (2 ")
- 1 verlengslang van 60cm voor opblaasbare stop.

REF.	PRIJS EX. BTW
15.3011	1 424,75

► TOEBEHOREN ROUTE MATE



BESCHRIJVING	AFMETINGEN	REF.	PRIJS EX. BTW
Afpersplug injectieslang		15.2971	32,40
Afpersplug snelkoppeling L vorm	1/8"	15.2973	10,28
Afpersplug open verlengd 46 mm	1 3/4"	15.2975	99,52
Afpersplug drukttester water en lucht		15.2977	301,37
Afpersplug luchtslang oppompbare plug ca. 60 cm	2'	15.2979	28,91
Afpersplug luchtslang oppompbare plug ca. 150 cm	5'	15.2981	51,40

► GELSI



Isolerende gel uit één component.
Geschikt om elektrische verbindingen te isoleren.
Tube van 300 ml.

REF.	PRIJS EX. BTW
13.3203	43,39

► FIX-A-LEAK



VERHELPEN VAN LEKKAGES

INHOUD	REF.	PRIJS EX. BTW
1 L	15.2858	39,51

PVC STUKKEN

AFPERSPLUGGEN



► AFPERSPLUGGEN OPEN

BESCHRIJVING	AFMETINGEN	REF.	PRIJS EX. BTW
Afpersplug open 29 mm	1 1/8"	15.2885	26,66
Afpersplug open 32 mm	1 1/4"	15.2887	26,99
Afpersplug open 35 mm	1 3/8"	15.2889	27,78
Afpersplug open 38 mm	1 1/2"	15.2891	27,96
Afpersplug open 46 mm	1 3/4"	15.2893	30,21
Afpersplug open 48 mm	1 7/8"	15.2895	31,01
Afpersplug open 51 mm	2"	15.2903	55,75
Afpersplug open 54 mm	2 1/8"	15.2905	55,57
Afpersplug open 60 mm	2 3/8"	15.2897	56,22
Afpersplug open 70 mm	2 3/4"	15.2899	67,78
Afpersplug open 83 mm	3 1/4"	15.2901	92,84



► AFPERSPLUGGEN GESLOTEN

BESCHRIJVING	AFMETINGEN	REF.	PRIJS EX. BTW
Afpersplug gesloten 29 mm	1 1/8"	15.2931	21,37
Afpersplug gesloten 32 mm	1 1/4"	15.2933	21,70
Afpersplug gesloten 35 mm	1 3/8"	15.2935	22,17
Afpersplug gesloten 38 mm	1 1/2"	15.2937	22,49
Afpersplug gesloten 48 mm	1 5/8"	15.2938	23,29
Afpersplug gesloten 51 mm	1 3/8"	15.2939	24,89
Afpersplug gesloten 54 mm	1 7/8"	15.2941	24,89
Afpersplug gesloten 60 mm	2 3/8"	15.2943	44,34
Afpersplug gesloten 70 mm	2 3/4"	15.2945	62,34
Afpersplug gesloten 83 mm	3 1/4"	15.2947	74,37

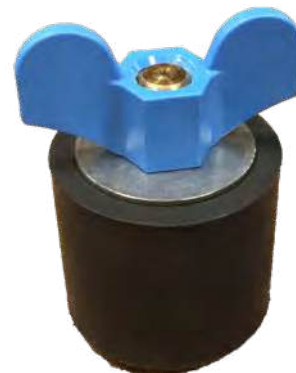

► AFPERSPLUGGEG GESLOTEN VERLENGD

BESCHRIJVING	AFMETINGEN	REF.	PRIJS EX. BTW
Afpersplug gesloten verlengd 35 mm	1 1/8"	15.2951	35,03
Afpersplug gesloten verlengd 46 mm	1 1/4"	15.2953	37,09



PVC STUKKEN

AFPERSPLUGGEN



► AFPERSPLUGGEN OPPOMPBAAR

BESCHRIJVING	AFMETINGEN	REF.	PRIJS EX. BTW
Afpersplug oppompbaar 19 tot 38 mm	¾" - 1½"	15.2959	131,09
Afpersplug oppompbaar 30 tot 40 mm	1¼" - 1½"	15.3001	72,86
Afpersplug oppompbaar 50 tot 75 mm	2" - 3"	15.2961	93,82
Afpersplug oppompbaar 70 tot 83 mm	2¾" - 3¼"	15.2963	82,26



► AFPERSPLUGGEN GEBOGEN

BESCHRIJVING	AFMETINGEN	REF.	PRIJS EX. BTW
Afpersplug gebogen 29 mm	1⅞"	15.2911	27,78
Afpersplug gebogen 32 mm	1¼"	15.2913	28,11
Afpersplug gebogen 35 mm	1⅜"	15.2915	28,91
Afpersplug gebogen 38 mm	1½"	15.2917	28,26
Afpersplug gebogen 46 mm	1¾"	15.2919	29,88
Afpersplug gebogen 48 mm	1⅞"	15.2921	30,53
Afpersplug gebogen 60 mm	2⅜"	15.2923	42,09



► WINTERPLUGGEN

BESCHRIJVING	AFMETINGEN	REF.	PRIJS EX. BTW
Afsluit-/ winterstop nr. 8, Ø 35-40 mm	1⅜" - 1½"	15.2985	3,25
Afsluit-/ winterstop nr. 9, Ø 37-45 mm	1½" - 1¾"	15.2987	3,75
Afsluit-/ winterstop nr. 10, Ø 43-50 mm	1¾" - 2"	15.2989	4,00
Afsluit-/ winterstop nr. 11, Ø 48-55 mm	1⅞" - 2⅛"	15.2991	4,00
Afsluit-/ winterstop nr. 12, Ø 55-62 mm	2⅞" - 2¾"	15.2993	4,50



INHOUD

FILTRATIE

FILTERS

- p. 88 **Filters advies**
- p. 89 **Ons assortiment filters**
- p. 91 **Zandfilters**
- p. 99 **Patroonfilters**
- p. 102 **Filterglas**
- p. 104 **Filtermedia**

Pompen

- p. 106 **Advies pompen**
- p. 107 **Ons assortiment filtratiepompen**
- p. 109 **Filtratiepompen**
- p. 118 **Filtratiepompen openbare zwembaden**

FILTRATIE

FILTERS ADVIES

WELKE FILTER KIEZEN?

	ZANDFILTERS	PATROONFILTER	DIATOMEE FILTERS
Fijnheid filtratie	+ Met zand en grind : 50 µm ++ Met filterglas : 15 µm	++ 20 µm	+++ Van 2 tot 5 µm
Reinigingsfrequentie filter (volgens vervuiling)	+ 2 keer per maand	+++ 2 tot 3 keer per seizoen	+ 2 keer per maand
Onderhoudsvriendelijk	+++ Door tegenspoeling	++ Handmatige reiniging van patronen	+ Door tegenspoeling, reiniging van filterelementen éénmaal per jaar.
Waterbesparing	+ Met zand en grind ++ Met filterglas	+++	+++
Benodigde ruimte	+	++	++
Kwaliteiten	Gemakkelijk onderhoud	Groot filteroppervlak, zuinig in waterverbruik, weinig plaats nodig	Fijne filtratie

MAATVOERING VAN DE PATROONFILTER

Filterdebiet = volume zwembad ÷ 4.

Het Filtratie-oppervlak moet gelijk zijn aan de Debiet gedeeld door de doorgangssnelheid.

Voorbeeld : als het volume van het zwembad 60 m³ is, dan moet de debiet van het filter 15 m³/uur zijn en moet het oppervlak van de Filtratie minimaal zijn van 15 ÷ 0,6 = 25 m².

MAATVOERING VAN DE ZANDFILTER

Filterdebiet = volume zwembad ÷ 4.

Voorbeeld : indien zwembad volume = 60 m³, dan is filterdebiet = 60 ÷ 4 = 15 m³/u.

Maar het filterdebiet moet ook hoger zijn dan maximum debiet van de pomp. **Filterdebiet ≥ Pompdebiet.**

Bovendien is de filtersnelheid voor privé zwembaden voorzien op 50 m³/u/m², dus V.50.

Voorbeeld :

- Een filter van 15 m³/u bij V.50 moet samengaan met een pomp 15 m³/u maximum bij 10 mwk.
- Volgens onze tabel moet men een filter van Ø 640 mm kiezen.

Ø filter (mm)	Filterdebiet (m ³ /u)		
	V.30 ⁽¹⁾	V.40 ⁽²⁾	V.50 ⁽³⁾
375	3,3	4,4	5,5
480	5,4	7,2	9
500	5,9	7,8	9,8
520	6,4	8,5	10,6
560	7,4	9,9	12,3
600	8,5	11,3	14
610	8,8	11,7	14,6
640	9,6	12,9	16
660	10,2	13,7	17
680	10,9	14,5	18,2
725	12,4	16,5	20,6
760	13,6	18,1	22,7
900	19	25,4	31,8
914	19,7	26,2	32,8

(1) 30 m³/u/m² (2) 40 m³/u/m² (3) 50 m³/u/m²

VOOR KLEINE LOKALEN

Overweeg Top-mount filters, die zijn ontworpen zonder zonder doorvoeren. De installatie van de klep aan de bovenkant van de filter neemt minder ruimte in beslag.

ONDERHOUD BIJ EEN PATROONFILTER

Gebruik alleen vlokmiddel ref. 091241 p. 373 die de patroonfilters niet verstopt.

Denk aan de patroonborstel ref. 52.4014 p.100.

BEWAAR DE FILTERKAARSEN

Voor de integratie van de filterbelasting, Vergeet niet 1/3 van de filter met water te vullen om om de kaarsen te bewaren bij het toevoegen van filtermedia.

Vergeet niet van tevoren te controleren of alle kaarsen goed geïnstalleerd zijn.

WATERDICHTING VAN DE ZESWEGKRAAN

Denk aan Fileplast S4011 (zie p. 75) en smeerproduct GEB S4020 (zie p.77) om de aansluitingen af te dichten op de 6-wegklep.

Kies voor een patroonfilter als u niet beschikt over als u geen afvoer heeft voor het spoelwater. Het reinigen van de patroon gebeurt handmatig (en niet via de 6-wegklep).

ONDERHOUD BIJ DIATOMEEËNFILTER

Algiciden op basis van quaternaire ammoniumverbindingen, PHMB en vlokmiddelen zijn onverenigbaar met diatomeeënfilters (voortijdige verstopping).

De lozing van diatomeeën kan de riolering, beerputten of afvoerkanalen verstopen.

In sommige gevallen is het daarom noodzakelijk om tussen het diatomeeënaarde filter en het riool een diatomeeën opvangbak te voorzien.

ONS ASSORTIMENT FILTERS

MODEL	DEBIET (M ³ /U)	DIAMETER (MM)	VOORDELEN	PAGINA
ZANDFILTERS				
V,50 50 m³/u/m²				
 MICRON TOP	van 10 tot 15	van 505 tot 772	<ul style="list-style-type: none"> • Gewikkelde polyester filter 10 jaar garantie. • UV- en corrosiebestendig. • Uitgelijnde kaarsen. 	91
 MICRON SIDE	van 10 tot 31	van 520 tot 923	<ul style="list-style-type: none"> • Gewikkelde polyester filter 10 jaar garantie. • UV- en corrosiebestendig. • Uitgelijnde kaarsen. 	91
 LACRON SUREFLOW LSR	van 10 tot 27	van 500 tot 900	<ul style="list-style-type: none"> • Garantie 10 jaar tank. • Fiberglass zandfilter. • Manometer ingebouwd in nieuwe deksel. 	92
 LACRON FINAFLOW	van 10 tot 31	van 520 tot 923	<ul style="list-style-type: none"> • Garantie 5 jaar. • Voldoet aan de Vlare normen III. • Hoge filtermedialaag : 100 cm. 	93
 BLACKLINE	van 10 tot 19	van 500 tot 700	<ul style="list-style-type: none"> • Garantie 10 jaar • Hydraulisch uitgelijnde verdeler met zesweg zeswegklep. • Vermindering van drukverliezen 	94
 MICRON DEEP BED	van 13 tot 26	van 772 tot 1070	<ul style="list-style-type: none"> • Voldoet aan de Vlare normen III. • Hoge filtermedialaag : 120 cm. • Andere modellen op aanvraag. 	96
 PROSERIES™ HB TOP	van 6 tot 22	van 401 tot 762	<ul style="list-style-type: none"> • Garantie 5 jaar. • Gepatenteerd opklapbaar zevensysteem. • Voorgemonteerde kraan. 	97
 PROSERIES™ HB SIDE	van 11 tot 30	van 591 tot 895	<ul style="list-style-type: none"> • Garantie 5 jaar. • Gepatenteerd opklapbaar zevensysteem. • Voorgemonteerde kraan. 	97
PATROONFILTERS				
 SWIMCLEAR™	van 14 tot 35	660	<ul style="list-style-type: none"> • Garantie 10 jaar. • Fijnheid van de filter : 15 tot 20 micron. • Zeer groot filteroppervlakte. • Geen terugspoeling. 	99
 MULTICYCLONE PLUS	van 2,4 tot 15	-	<ul style="list-style-type: none"> • Aansluitingen in 63 mm. • Verwijdert 80% van de onzuiverheden door middel van centrifugale kracht. • Met houder in optie. 	101

Lacron Filters



Beschikbare maten :

- LSR18
- LSR20
- LSR24
- LSR30



Beschikbare maten :

- TMV18
- TMV20
- TMV24



Ecopure

- Milieuvriendelijke media
- Fijnere filtratie dan zand
- Duurzaam en betrouwbaar
- Een echt gerecycled product
- Verkrijgbaar in korrelgrootte 1, 2 en 3



Glass Pearl

- Superieure helderheid en zuiverheid
- 3 micron filtratie
- 20% minder waswater
- Climate Care gecertificeerd

Micron Glasvezel-reeks



Micron glasvezel SM-reeks

Beschikbare maten :

- SM500 • SM700
- SM600 • SM750
- SM602 • SM900

Meerwegklep met zes standen, kijkglas en tweedelige koppelingen

Oliedrukmeter standaard

Stromingsverdeler voor een gelijkmatige verdeling van de waterstroom over het filterbed

Glasvezel gewikkelde tank, UV- en corrosiebestendig

Zijwaarts 'fishtail'-ontwerp, hydraulisch uitgebalanceerd voor maximale waterdoorstroming en filtratie

Handmatige dubbele afvoer

Grote filtervoet voor stabiele vloermontage



Micron glasvezel S-reeks

Beschikbare maten :

- S500 • S702
- S600 • S750
- S602 • S800
- S700 • S900

FILTRATIE MICRON TOP EN SIDE

Zandfilters

WATERCO
EUROPE LTD
water, the liquid of life



KUIP



+ PRODUCT

- + UV- en corrosiebestendig.
- + Uitgelijnde kaarsen.
- + 10 jaar waarborg op de kuip.

KENMERKEN :

- Gewikkelde polyester Watercro filter.
- Hydraulisch uitgelijnde collector met zeswegkraan.
- Sterke vermindering van drukverlies.
- Geleverd met transparant polycarbonaat deksel, manometer en Top- of Sidemount zeswegkraan.
- Maximum werkdruk : 2,5 bar.

GARANTIES :

- 10 jaar non degressieve waarborg op de kuip en 1 jaar op de andere onderdelen.

Opmerking : de deksels in polycarbonaat zijn niet bestendig tegen actieve zuurstof.

TYPE	DEBIET (M ³ /U) BIJ V.50	FISH TAIL	AANSLUITING KRAAN	ZAND* KG	GRIND* KG	REF.	PRIJS EX. BTW
Side	10	Ja	1" 1/2	81	14	02.3034	699,97
	15			140	25	02.3030	845,87
	20		2"	199	35	02.3031	963,13
	31			374	66	02.3029	1347,22
Top	10		1" 1/2	81	14	02.3032	546,91
	15			132	23	02.3033	622,61

* Zand, grind en koppelingen niet inbegrepen.

► KRANEN



OMSCHRIJVING	REF.	PRIJS EX. BTW
6-wegkraan side Waterco 1 1/2"/50 mm (voor 02.3034)	52.4032	189,56
6-wegkraan side Waterco 2"/63 mm (voor 02.3030 en 02.3031)	52.4031	263,86
6-wegkraan top Waterco met koppelingen 50 mm (voor 02.3034 en 02.3033)	52.0122	234,03
6-wegkraan top Waterco met koppelingen 63 mm (voor S602 en S750)	52.4025	321,45

FISH TAIL



Kaarsenset in "Fish Tail" vorm opgesteld.

Sterke vermindering van drukverlies, verbetering van de terugspoeling (tot 30% waterbesparing en mogelijkheid om terugspoeling uit te voeren met tweemaal minder debiet).

Ideale filter in combinatie met pomp met variabele snelheid.



FILTRATIE LACRON SUREFLOW LSR

Zandfilters

10jaar
GARANTIE

D
CODE

KUIP

WATERCO
EUROPE LTD
water, the liquid of life



+ PRODUCT

- + Manometer ingebouwd in nieuwe deksel.
- + Fiberglass zandfilter.
- + 10 jaar garantie op de tank waarvan 5 jaar degressief.



AFVOER



TRANSPARANT DEKSEL

FILTER LACRON SUREFLOW LSR :

- Geïntegreerde zeswegkraan.
- Debiet tussen 10 en 30 m³/u.
- Maximale werkdruk: 2,5 bar.

De hoofdstructuur van de tank is gemaakt van uiterst slijtvast glasvezelversterkt polyester (GRP) en is getest tot 4 bar.

Ontworpen om te werken bij een maximale druk van 2,5 bar.

Lacron filters worden geleverd met een polycarbonaat deksel dat mechanisch beter bestand is dan een acryl deksel. Het is echter niet compatibel met biguaniden en actieve oxygenaten.

INHOUD :

Geleverd met 6-wegkraan (filtratie, riool, gesloten, terugspoeling, circulatie, naspoeling), driedelige koppelingen, deksel met manometer en andere PVC hulpstukken.

10 JAAR GARANTIE OP DE KUIP WAARVAN 5 JAAR DEGRESSIEF.

DEBIET (M ³ /U) BIJ V.50	DIAM. (MM)	AANSLUITING KRAAN	ZAND* KG	GRIND* KG	REF.	PRIJS EX. BTW
10	500	1" 1/2	100	-	02.3053	746,17
14,5	610	1" 1/2	125	-	02.3054	790,89
22,5	760	2"	150	50	02.3055	1 240,15
27	900	2"	300	75	02.3058**	2 342,73

* Zand en grind niet inbegrepen.

** Kraan niet inbegrepen. Kraan referentie: 52.4050

► KRAAN 2" MET AANSLUITINGEN VOOR FILTER LSR 36"

REF.	PRIJS EX. BTW
52.4050	306,78

D
CODE

FILTRATIE LACRON FINAFLOW

Zandfilters

WATERCO
EUROPE LTD
water, the liquid of life

5 jaar
GARANTIE

B
CODE

KUIP



+ PRODUCT

- + Voldoet aan de Vlare normen III.
- + Hoge filtermedialaag : 100 cm.



AFVOER



TRANSPARANT DEKSEL

FILTER LACRON FINAFLOW MBF :

- Fiberglass zandfilters.
- Hoge filtermedialaag.
- Verschillende korrelgroottes mogelijk naargelang gewenste filterfijnheid.
- Mangat en kijkglas.
- Hoogte 160 cm.
- Maximum werkdruk : 2,5 bar.

DEBIET (M ³ /U) À 30 M ³ /U/M ²	DIAM. (MM)	AANSLUITING KRAAN**	FILTERBED HOOGTE	ZAND* KG	GRIND* KG	REF.	PRIJS EX. BTW
9	610	50 mm	100 cm	350	75	02.0437	2 096,46
13,5	760	63 mm	100 cm	550	100	02.0439	2 423,56

* Zand, grind en koppelingen niet inbegrepen.

** Geleverd zonder kraan.

FILTRATIE BLACKLINE

Zandfilters

WATERCO
EUROPE LTD
water, the liquid of life

10jaar
GARANTIE

D
CODE

KUIP



+ PRODUCT

- + Hydraulisch uitgelijnde collector met zeswegkraan.
- + Sterke vermindering van drukverlies.

KENMERKEN :

- Gewikkelde polyester Watercro filter.
- Geleverd met transparante polycarbonaat deksel, manometer en Sidemount zeswegkraan.
- Maximum werkdruk : 2,5 bar.

BESCHRIJVING	DIAMETER	ZAND	GLAS	VITROSPHERE	AANSLUITINGEN	DEBIET M ³ /U	REF.	PRIJS EX. BTW
Waterco Blackline sidemount 20"	500 mm	90 kg	75 kg	75 kg		10	02.0101	500,00
Waterco Blackline sidemount 24"	600 mm	140 kg	120 kg	120 kg	1,5"/50 mm	14	02.0102	525,00
Waterco Blackline sidemount 28"	700 mm	190 kg	160 kg	160 kg		19	02.0103	650,00

► TOEBEHOREN

A
CODE



**WATERCO FILTERDEKSEL
MODEL 2020**

REF.	PRIJS EX. BTW
53.0121	85,46



WATERCO FILTERDEKSEL SLEUTEL

REF.	PRIJS EX. BTW
53.0123	57,78



O-RING VOOR WATERCO DEKSEL

REF.	PRIJS EX. BTW
53.0125	14,32



WATERCO VERDEELKAP

REF.	PRIJS EX. BTW
53.0101	12,97



WATERCO AFTAPPLUG

REF.	PRIJS EX. BTW
53.0113	13,58



**WATERCO AANSLUITSET
VOOR 6-WEGKLEP 1.5"**

REF.	PRIJS EX. BTW
53.0117	24,33

SMDD-Reeks

Verdeling

Zijdelingse filterkaarsen

Max. temperatuur

50°C

Filterbedhoogte

1200 mm

Nominale druk

4.0 Bar (Standaard) |
6.0 Bar | 8.0 Bar | 10.0 Bar

Aansluiting

Flens

Onderhoud

Kijkglas | Zijluik | Dubbele media
en Waterafvoer

Bovenste mangat

Glasvezel mangatdeksel

Ontluchtingsventiel

Auto



Frequentieregelaar (VFD)



Verkrijgbaar in de volgende maten:

0.75kW (1 pk)
1.5kW (2 pk)
2.2kW (3 pk)
4.0kW (5 pk)
5.5kW (7.5 pk)
7.5kW (10 pk)
11.0kW (15 pk)

Waterco's assortiment
Variable Frequency Drives
(VFD) wordt geproduceerd
in het Verenigd Koninkrijk
en is speciaal ontworpen

om uitzonderlijke prestaties, betrouwbaarheid
en gebruiksgemak te bieden, terwijl het
elektriciteitsverbruik wordt verminderd.



SPDD-Reeks

Verdeling

Bodemplaat met filterkaarsen

Max. temperatuur

50°C

Filterbedhoogte

1200 mm

Functionaliteit

Ontwerp verstuurplaat

Nominale druk

4.0 Bar (Standaard) | 6.0 Bar |
8.0 Bar | 10.0 Bar

Aansluiting

Flens

Onderhoud

Kijkglas | Zijluik | Dubbele media
en Waterafvoer

Bovenste mangat

Glasvezel mangatdeksel

Ontluchtingsventiel

Auto

Pompen Hydrostar Plus & Hydrostar MKIV

Waterco commerciële pompen zijn
hoogwaardige, corrosiebestendige
thermoplastische pompen die
zijn ontworpen voor commerciële
toepassingen.

Hydrostar Plus is verkrijgbaar in de volgende maten:

5.5kW (7.5 pk)
7.5kW (10 pk)
9.5kW (12.5 pk)
11.0kW (15 pk)

Hydrostar MKIV verkrijgbaar in de volgende maten:

3.0kW (4.0 pk)
4.3kW (5.5 pk)
5.4kW (7.0 pk)



FILTRATIE MICRON DEEP BED

Zandfilters

WATERCO
EUROPE LTD
water, the liquid of life



KUIP



+ PRODUCT

- + Voldoet aan de Vlaem normen III.
- + Hoge filtermedialaag : 120 cm.
- + Andere modellen op aanvraag (diameters, doppenbodem).

DEEP BED SAND FILTER :

- Gewikkelde zandfilter.
- Mangat en kijkglas.
- Filterbedhoogte : 120 cm.

DEBIET (M ³ /U) À 30 M ³ /U/M ²	DIAM. (MM)	AANSLUITING KRAAN**	FILTERBED HOOGTE	ZAND* KG	GRIND* KG	REF.	PRIJS EX. BTW
13	772	63 mm	120 cm	557	238	26.0471	2 517,55
19	923	90 mm		840	360	02.3062	4 193,97
26	1 070			1165	500	26.0475	5 432,48

* Zand, grind en koppelingen niet inbegrepen.

** Geleverd zonder kraan en koppeling.

Opmerking : **Op bestelling.**

FILTRATIE PROSERIES™ HB TOP

Zandfilters

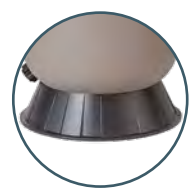

BASIS UIT POLYMEER



VARI FLO™ KRAAN

+ PRODUCT

- + Gepatenteerd opklapbaar zevensysteem.
- + Voorgemonteerde kraan.

- Geblazen filter van high density polyethyleen, in de massa gekleurd.
- Gepatenteerd systeem van opklapbare kaarsen.
- Grote afvoerdop voor een gemakkelijkere afvoer bij overwintering of vernieuwing van filtermedia.
- Maximum temperatuur 35°C en maximum druk 3,5 bar.

DEBIET (M ³ /U) BIJ 50 M ³ /U/M ²	DIAM. (MM)	ZAND* KG	REF.	PRIJS EX. BTW
6	401	50	02.3010	490,14
10	551	100	02.3011	512,42
14	612	150	02.3008	571,83
22	762	250	02.3017	1 128,81

* Zand en driedelige koppelingen niet inbegrepen.

PROSERIES™ HB SIDE

Zandfilters

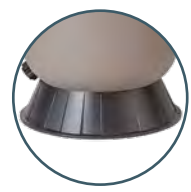

BASIS UIT POLYMEER



VARI FLO™ KRAAN

+ PRODUCT

- + Gepatenteerd opklapbaar zevensysteem.
- + Voorgemonteerde kraan.

- Geblazen filter van high density polyethyleen, in de massa gekleurd.
- Gepatenteerd systeem van opklapbare kaarsen.
- Grote afvoerdop voor een gemakkelijkere afvoer bij overwintering of vernieuwing van filtermedia.
- Ontransparant zwart deksel bevestigd met klemring Ø 17 cm.
- Geleverd met voorgemonteerde zeswegkraan.
- Maximum temperatuur 35°C en maximum druk 3,5 bar.

DEBIET (M ³ /U) BIJ 50 M ³ /U/M ²	DIAM. (MM)	ZAND* KG	REF.	PRIJS EX. BTW
11	591	100	02.3012	653,52
14	612	150	02.3009	668,37
22	762	250	02.3013	1 210,50
30	895	400	02.0056	1 663,51

WATER RESPECT

Voor toekomstige generaties
is het een serieuze zaak!

VERPLICHTING
- N°1 -

Water besparen,
een zeldzame
en kostbare
hulpbron

www.hayward.fr



© Edwige Lamy - hitelegance.com
*Voor een zwembad van 8 x 4 m uitgerust met een ProSeries-HL Side filter - S240SLE - diameter 640 mm



SwimClear™ filters vereisen geen
back-wash, wat 15.000 liter water
per jaar bespaart*.

 **HAYWARD®**

FILTRATIE SWIMCLEAR

Patroonfilter



HAYWARD
EXPERT LINE



+ PRODUCT

- + Hoge filtratiefijnheid : 20 tot 25 micron.
- + Zuinig en milieuvriendelijk.
- + Zeer groot filteroppervlakte.
- + Geen terugspoeling : water, verwarming en chemicaliën besparen.



KLEMRING WAARBIJ FOUTE
OPSTELLING ONMOGELIJK IS



TOP MANIFOLD

KENMERKEN :

- Patroonfilter met een grote capaciteit, wat een minimale reiniging van de filter vereist.
- Permaglass kuip met 10 jaar garantie, 5 jaar op de apparatuur.
- In en out in 63 mm.
- Filtratie van 20 tot 25 micron.
- Zuinig en milieuvriendelijk.
- Versterkt polyester patroon voor een langere levensduur van de filterelementen.
- Beter beheer van het waterverbruik.

DEBIET (M ³ /U)	FILTRATIEOPPERVLAKTE (M ²)	AANSLUITING KRAAN	REF.	PRIJS EX. BTW
14	30	50 mm	02.1000	1 352,11
22	39		02.1002	1 434,06
30	49	63 mm	02.1004	1 597,95

FILTRATIE HAYWARD PATRONEN

Patroonfilter



+ PRODUCT

+ Filtratiefijnheid: 15 tot 20 micron.

VOOR FILTER	DIAMETER (MM)	HOOGTE (MM)	REF.	PRIJS EX. BTW
C500	178	494	52.4006	87,07
C750		748	52.4007	107,55
C751	230		52.4008	107,55
C800	216	441	52.4002	102,43
C900	230		52.4009	112,68
C1100	216	589	52.4003	117,80
C1200	230		52.4004	133,16
C1750		724	52.4000	163,89
C3030		493,7	52.3000	97,31
C4030	177,8	641,35	52.3002	112,68
C5030		833,4	52.3004	133,16
C7030		485,8	52.3006	97,31

► TOEBEHOREN



Borstel om filterpatronen of -elementen te reinigen, aan te sluiten op tuinslang.

REF.	PRIJS EX. BTW
52.4014	20,32

FILTRATIE

MULTICYCLONE PLUS

Patroonfilter

WATERCO
EUROPE LTD
water, the liquid of life



HOUDER VOOR
MULTICYCLONE

Multicyclone uitgerust met filtratiepatroon van 4 m³/u.

Na afvoer van 80% van de onzuiverheden door centrifugale kracht, stijgt het water in spiraal langs de patroon terug naar het zwembad.

Samen is dit gelijkwaardig aan een filter van 20 m³/u.

Manometer duidt vervuiling van filtratie patroon aan en slechts 15 liter water is nodig om de Multicyclone Plus te reinigen.

OMSCHRIJVING	MAX DEBIET (M ³ /U)	KOPPELINGEN	REF.	PRIJS EX. BTW
Multicyclone +*	9	63 mm	02.0403	786,67
Houder*	-	-	99.1332	90,51
Vervangingspatroon*	-	-	99.0916	149,33

* Zolang de voorraad strekt.

MULTICYCLONE

Cyclonische voorfiltratie

WATERCO
EUROPE LTD
water, the liquid of life



HOUDER VOOR
MULTICYCLONE

Dit apparaat wordt gebruikt als voorfilter en zorgt ervoor dat er zowel op het water als op het onderhoud kan worden bezuinigd, waarbij 80% van de onzuiverheden worden tegengehouden.

Via een centrifugale kracht worden de onzuiverheden tegen de wand geslingerd en in het onderste gedeelte van de Multicyclone verzameld, terwijl het gereinigde water in spiraal opstijgt en naar de filter wordt gebracht. In enkele seconden worden de onzuiverheden naar de riool gebracht terwijl er minder dan 20 liter water wordt verbruikt.

OMSCHRIJVING	MAX DEBIET (M ³ /U)	KOPPELINGEN	REF.	PRIJS EX. BTW
Multicyclone MC16	van 2 tot 30	63 mm	99.8011	445,78
Multicyclone MC12	van 2,4 tot 18	50 mm	99.8010	346,14
Houder	-	-	99.1332	90,51

FILTRATIE VITROSPHERE

Filterglas



PRODUCT

- + Filtratiefijnheid tot 15 micron.
- + Minder waterverbruik dankzij minder filterspoelingen.
- + Laag verbruik van chemicaliën.
- + Vrijwel onbeperkte levensduur.
- + Voldoet aan de bepalingen van de norm DIN 19643, DIN EN 71-3.



- **Exclusief ontworpen voor filteren met een pomp met variabele snelheid.**
- De totale afwezigheid van porositeit in de bal en de perfecte regelmaat voorkomen elke vorm van vervuiling van het filter (door de totale afwezigheid van een vangzone).
- Beter vermogen om onzuiverheden vast te houden.
- Kalkafzetting beperken.
- Voorkomt de vorming van een biofilm in het filter.
- Er is 15% minder filtervoeding nodig.
- Zak van 20 kg.

GRANULATIE	REF.	PRIJS EX. BTW
van 0,4 tot 1,2 mm	02.0581	54,55
van 1,2 tot 2,5 mm	02.0583	



Enkel gebruiken met filtratiesysteem met een pomp met variabele snelheid.

INFO

- Homogene, regelmatige stromingsomstandigheden in het filterbed.
- Geen verstopping, ophoping van organisch afval of verstopping van filtermedia.

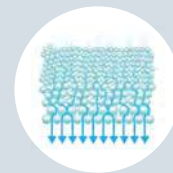

FILTRATIE ECO PURE

Filterglas



WATERCO
EUROPE LTD
water, the liquid of life

ECO PURE
GLASS MEDIA

PRODUCT

- + Duurzaam.
- + Hoge zuiverheid, Eco Pure is chemisch inert.
- + Gemaakt van gerecyclede producten, het is een ecologisch medium.

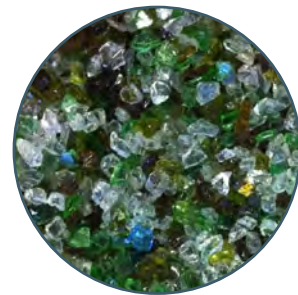
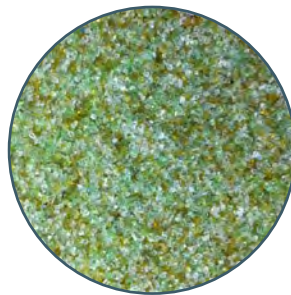

FILTRATIE

KENMERKEN :

De filtermedia van Waterco is gemaakt van gerecycled glas. Het is ecologisch en is een perfect alternatief voor zand. Bovendien biedt het fijnere filtratie dan zand.

HOGЕ ZUIVERHEID :

Terwijl andere filtratiematerialen veel verontreinigende stoffen kunnen bevatten, is het filtratieglas van Waterco chemisch inert en garandeert het daarom een grotere zuiverheid. Het bevat inderdaad noch vrije kristalsilicium noch zware etalen. Door de hoge zuiverheid wordt het terugspoelen aanzienlijk verminderd voordat de filter in gebruik wordt genomen; het filteren is dus sneller ingeschakeld.

GERECYCLEERD MATERIAAL :

De gebruikte grondstof komt rechtstreeks uit de recycling van huishoudelijk afval en bestaat volledig uit gerecycled glas. Het is ecologisch omdat we natuurlijke hulpbronnen kunnen vermijden die anders zouden moeten worden gebruikt.

EFFICIËNT :

Het verwijdert 30% meer materialen en vervuilende stoffen dan zand. Dit bespaart waswater en restwater, evenals kosten voor verwarming en chemische behandeling.

PROPER :

Het is minder gevoelig voor biobrandstoffen Thermisch behandelde oppervlakken zijn glad en vereisen minder corrigerende actie en minder chemische behandelingen om verontreinigende stoffen te verwijderen.

ECONOMISCH :

Omdat glas minder dicht is dan zand, is 20%* minder materiaal nodig (op basis van gewicht) om hetzelfde filter te vullen.
* De dichtheid kan van leverancier tot leverancier verschillen, afhankelijk van de herkomst van het zand.

DUURZAAMHEID :

Ons filtermateriaal heeft een specifiek warmtebehandelingsproces gevolgd om langzamer achteruit te gaan en daardoor langer mee te gaan.

FILTRATIE IN DE DIEPTE :

Glas is een filtermateriaal dat werkt volgens het principe van «diepe filtratie». Onzuiverheden passeren het filterbed en raken gevangen in kleine ruimten tussen de deeltjes van het filtermedium, waardoor het gefilterde water door het filterbed kan passeren.

► ECO PURE

GRANULATIE	GEWICHT	REF.	PRIJS EX. BTW (EENHEID)	PRIJS EX. BTW (PER 50 ZAKKEN)
0,5 - 1 mm	20 kg	02.4003	16,64	14,15/zak
3 - 6 mm		02.4004		

► ALGEMEEN FILTERGLAS

GRANULATIE	GEWICHT	REF.	PRIJS EX. BTW (EENHEID)	PRIJS EX. BTW (PER 50 ZAKKEN)
0,5 - 1,2 mm	20 kg	02.0605	16,64	14,15/zak
1 - 3 mm		02.0602		

FILTRATIE AFM[®] NG

Filterglas



+ PRODUCT

- + Ecologisch.
- + Vermindering van chloraminen.
- + Levensduur.
- + Hydrofobe.
- + Andere granulatie voor een beter terugspoel.

ACTIVE MEDIA FILTER (AFM) :

Geactiveerd en gefabriceerd vanaf gerecycleerd glas, is AFM een ecologisch product.

Hij is het perfecte alternatief voor uw filterzand.

Deze wordt geproduceerd om een zo klein mogelijk stofgehalte te hebben, waardoor de bacteriegroei aanzienlijk minder is. Deze materie is bijna volledig autogesteriliseerd en heeft ongeveer 50% minder water nodig om gereinigd te worden.

VOORDELEN :

- Verbetert de kwaliteit en de helderheid van het water.
- Verwijdert de kleinste anorganische deeltjes (filtratiefijnheid tot 1 µm bij trage snelheid door hoogbedfilter bijvoorbeeld).
- Het kan extreem veel positief geladen ionen absorberen. Hierdoor vangt het zeer fijne vuile vlokdeeltjes op, maar haalt het bijvoorbeeld ook positieve ionen zoals ijzer en mangaan uit het water.
- Gladde micro oppervlakte met permanente katalytische en oxiderende, zelf-steriliserende eigenschappen.
- Vermindering van de chloraminen.
- Minder vatbaar voor besmetting door zonneolies en bacteriën.

GRANULATIE	GEWICHT	REF.	PRIJS EX. BTW
van 0,4 tot 0,8 mm	21 kg	02.4000	46,91
van 0,7 tot 2,0 mm		02.4001	
van 2,0 tot 4,0 mm		52.4043	

FILTERMEDIA



GEKALIBREERD ZAND

- Voor zandfilter
- Zak van 25 kg
- Granulatie : 0,4 - 0,8

REF.	PRIJS EX. BTW
02.4002	17,15



GEKALIBREERD GRIND

- Voor zandfilter
- Zak van 25 kg
- Granulatie : 2,0 - 4,0

REF.	PRIJS EX. BTW
02.4005	17,45



HYDROANTRACIET

- Zak van 20 L
- Gewicht : 18 kg
- Soortelijke massa : 1 450 kg/m³

REF.	PRIJS EX. BTW
02.4006	57,12

► KRISTAL KWARTSZAND

GRANULATIE	GEWICHT	REF.	PRIJS € EX. BTW (EENHEID)	PRIJS € EX. BTW (PER 56 ZAKKEN)
0,4 - 0,8 mm	25 kg	02.0571	18,71	15,00/zak
1 - 2 mm		02.0573		
2 - 4 mm		02.0575	19,07	
3,15 - 5,60 mm		02.0577		



WANNEER DUITSE KNOWHOW
FRANSE EXPERTISE ONTMOET,
ZULLEN ONZE CONCURRENTEN
WEL BEZORGD ZIJN

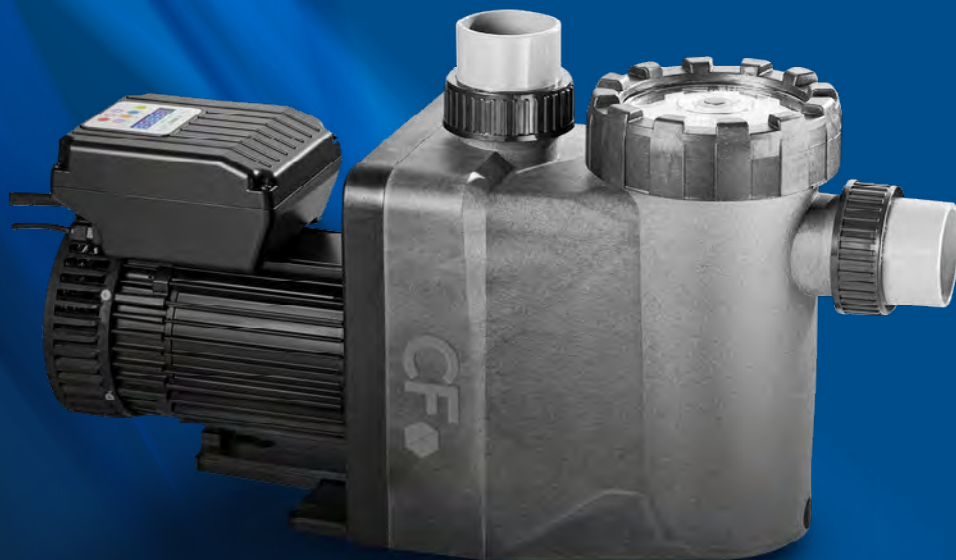

CF PREMIUM VS

De referentie van pompen
met variabele snelheid

- Uiterst stil (35 tot 66 dB max.)
- Instelbare instellingen voor tijd en/of snelheid.
- Keuze van bedrijfsmodus:
constante snelheid of constant vermogen.
- Deksel met geïntegreerde LED-verlichting.
- Geschikt voor zoutbehandeling.



CF
TRUST THE POOL EXPERTS

een merk

CF.GROUP
Dreams, health & care with water

FILTRATIE ADVIES POMPEN

HOE KIES JE EEN FILTRATIEPOMP?

De filtratiepomp moet een debiet leveren waarmee het volledige volume van het zwembad in 4 uur vervangen kan worden (met een filtratie met vaste snelheid).

Je moet er echter voor zorgen dat het maximaal aanvaardbare filterdebiet overeenkomt met het debiet van de pomp.

ELEKTRISCHE INSTALLATIE

De installatie moet voldoen aan normen en de installateur moet over de nodige elektrische kennis beschikken om de aansluitingen te maken.

Bijzondere aandacht moet worden besteed aan de instelling van de thermisch-magnetische stroomonderbreker. Hiervoor is het is het raadzaam om de stroom opgenomen door de pompmotor en de vermogensschakelaar overeenkomstig aan te passen.

Als u dit niet doet, kan leiden tot de vernietiging van de pompmotor, een gevolg dat niet gedekt wordt door de garantie van de fabrikant.



HYDRAULISCHE INSTALLATIE

Het hydraulische systeem moet ervoor zorgen dat de snelheid in de leiding niet hoger is dan 1,5 m/sec. bij aanzuigen en 2 m/sec. aan drukzijde afvoer (zie tabel met aanbevolen leidingdiameters hieronder).

Als deze diameters niet worden aangehouden, bestaat het risico op het ontstaan van cavitatie bij de pompaanzuiging (wat kan leiden tot vernietiging van de mechanische afdichting) en bij de afvoer, waterslag, trillingen of abnormaal geluid.

Houd er rekening mee dat dit de diameter is van de diameter van de hoofdleiding, na het verzamelen van de leidingen van de aanzuig en vóór de collector van de afvoerleidingen.

Idealiter raden fabrikanten aan een rechte lijn tussen de collector en de pomp zelf, met een lengte gelijk aan 5 keer de diameter van de aanzuigleiding.

Om andere problemen in verband met cavitatie te voorkomen, moet de voorfilterkorf regelmatig worden gecontroleerd om ervoor te zorgen dat de waterdoorstroming optimaal is.

Samenvattend, als het de bedoeling is om de efficiëntie van de filtratiepomp te optimaliseren, moet u de leidingdiameters aan de stroomsnelheid aanpassen en ten tweede de drukverliezen maximaal verminderen. Grote radius bochten worden sterk aanbevolen.

De volgende aanbevelingen voldoen aan de AFNOR-norm voor leidingdiameters volgens debiet.

DEBIET (M ³ /U)	DIAMETER AANZUIGLEIDING IN MM:	
	1,5 M/SEC	DIAMETER DRUKLEIDING IN MM: 2 M/SEC
7	50	50
10	50	50
13	63	50
16	63	63
20	75	63
25	90	75
31	90	75

Voorbeeld : een pomp van 20 m³/u moet aan de aanzuigzijde worden geïnstalleerd met een collector met een diameter van 75 mm en een rechte lengte van 375 cm tussen het collector en de pompaansluiting.

Als deze aanbevelingen niet worden opgevolgd, kan de garantie komen te vervallen.

INFO

Deze berekeningen zijn des te noodzakelijker als we een pomp met variabele snelheid gebruiken, omdat het elektriciteitsverbruik volledig gekoppeld is aan de drukverliezen die door de installatie worden gegenereerd.

ONS ASSORTIMENT FILTRATIEPOMPEN

MODEL	DEBIET IN M ³ /U AAN 10 MWH HMT	VERMOGEN P2 IN PK	DIAMETER KOPPELINGEN	VOORDELEN	PAGINA
POMPEN MET VASTE SNELHEID					
 CF PREMIUM	van 7 tot 29	van 0,4 tot 2	63 mm	<ul style="list-style-type: none"> Nieuwe hydraulische generatie: efficiënt en stilwerkend. Transparant deksel met geïntegreerde LED. Handmatig samengesteld. 	109
 SUPER PUMP[®] PRO	van 8 tot 20	van 0,75 tot 2	50 of 63 mm	<ul style="list-style-type: none"> Pomphuis van glasvezelversterkte hars. Afdichtingen van Viton P[®] bestand tegen chemische stoffen. 	114
 MAX-FLO™	van 7,5 tot 13	de ¾ à 1,5	geschroefde 1½"	<ul style="list-style-type: none"> Deksel met vlinderschroef voor gemakkelijke toegang. 	113
 KS EVO	van 11,5 tot 25,7	de ¾ à 2	50 of 63 mm	<ul style="list-style-type: none"> Vervanging van KS pompen zonder modificatie. Deksel met vlinderschroef voor gemakkelijke toegang. 	115
 BADU[®] GAMMA	van 4,5 tot 24,5	van 0,3 tot 1,3	50, 63 of 75 mm	<ul style="list-style-type: none"> Nieuw Design. Extreem stil. Betere hydraulische prestaties. 	117
POMPEN MET VARIABELE SNELHEID					
 CF PREMIUM VS	van 19 tot 23	van 2 tot 3	63 mm	<ul style="list-style-type: none"> Uitermate stil. Volledig aanpasbaar. Geoptimaliseerd verbruik. Deksel met geïntegreerde LED-verlichting. 	110
 TRISTAR[™] VSTD	van 24 tot 29	van 1,5 tot 2	2"	<ul style="list-style-type: none"> Draaibare sturing met timer. Voorfilter grote capaciteit. Zéér hoog hydraulisch rendement. 	112
 SUPER PUMP[®] VSTD	van 16,5 tot 19,5	van 1 tot 1,5	geschroefde 2"	<ul style="list-style-type: none"> Geïntegreerde pilotdraad. Programmeerbare skimmingfunctie. 180° draaibare behuizing. 	112
 MAX-FLO XL[™] VSTD	van 16,5 tot 18	van 1 tot 1,5	50 mm	<ul style="list-style-type: none"> Geïntegreerde pilotdraad. Deksel gaat ¼ draai open. Programmeerbare skimmingfunctie. 	113
 BADU[®] GAMMA ECO VS	max. 21	1,4	63 mm	<ul style="list-style-type: none"> Extreem stil. In-uitwendige draad aan in-uitgang. Energiebesparing dankzij de permanente magneetmotor (PM) met variabele snelheid. 	116
 BADU[®] PRIME ECO VS	max. 21	1,5	1" / 2"	<ul style="list-style-type: none"> Grote voorfilter. Zelfaanzuigend pomp. Geleverd met hulpmiddel voor deksel. 	116
POMPEN VOOR OPENBARE ZWEMBADEN					
 BADU[®] ECO FLEX	max. 40	2,20	90 mm	<ul style="list-style-type: none"> Geschikt voor zwembaden van 30-200 m³. Geschikt tot zoutgehalte van 5g/L. Potentiaalvrije contacten en analoge 0-10V of 4-20 mA. 	118
 BADU[®] RESORT	van 31 tot 110	van 2 tot 6,7	75F, 90F of 110F	<ul style="list-style-type: none"> Ideaal voor openbare zwembaden. Sleutel voor deksel inbegrepen. Zelfaanzuigend. 	118

NORM NF EN 17645*

FILTRATIEPOMPEN

De nominale waarde van filterpompen hangt af van de efficiëntiewaarde van de pomp, berekend als functie van het debiet, opvoerhoogte en stroomverbruik. Deze waarden worden berekend :

- Bij een bepaald maximumtoerental voor filterpompen met een vast toerental.
- Gewogen bij maximale, gemiddelde en lage snelheid voor filtratiepompen met variabele snelheid.

De andere criteria die op het milieuprestatielabel worden genoemd, worden niet meegenomen in de berekening van de score. Ze geven de gebruiker informatie over :



Elektrisch verbruik

Vermogen in actieve modus



Geluidsvermogen

Dit pictogram geeft het geluid van de filtratiepomp (gemeten in dBA)



Elektrisch verbruik

Vermogen in standby



Hernieuwbare energie

Pictogram specifiek voor apparatuur met autonome energie en op hernieuwbare energie

VOORBEELDEN VAN LABEL VOOR ONZE PRODUCTEN

- Filtratiepomp CF Premium VS - 03.0512

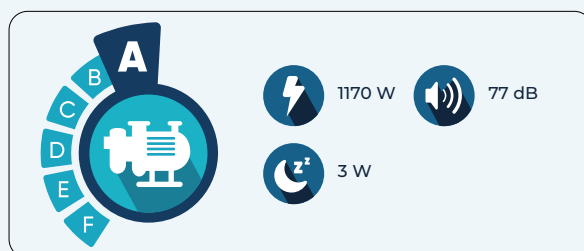

* De norm NF EN 17645 beoordeelt de milieuprestaties van huishoudelijke zwembaden en hun apparatuur. De norm is van toepassing op permanent geïnstalleerde buitenzwembaden.

FILTRATIE CF PREMIUM

Pomp met vaste snelheid



+ PRODUCT

- + Nieuwe hydraulische generatie: efficiënt en stilwerkend.
- + Transparant deksel met geïntegreerde LED.
- + Specificaties en keuze van componenten werd gemaakt op basis van onze technische dienst.
- + Handmatig samengesteld. Producten worden elektrisch en hydraulisch getest.
- + Breed assortiment aan mono- driefazige pompen.



- De hele serie wordt geleverd met een Ø 63 mm lijmverbinding.
- De modellen van 7 en 10 m³/u worden geleverd met twee reducties van 63/50 mm.
- Voorfilter met een capaciteit van 3 liter en handvat.
- Inschroefwaaier (afhankelijk van het vermogen) met messing inzetstuk.
- Afdichtingsplaat zonder metalen onderdelen om corrosie te voorkomen.
- Lagerclassificatie: 2 RS6202 of 6204 afhankelijk van het model.
- Thermische stroomonderbreker geïntegreerd in de wikkeling (automatische reset gekoppeld aan de werkelijke interne temperatuur van de motor).
- P2 condensator.
- Energie-efficiëntieklasse voor driefasenmotor: IE2 (PREMIUM7T, 10T, 13T) en IE3 (PREMIUM17T, 21T, 26T, 29T).
- Geschikt voor zout water tot 5 g/L.
- De CF Premium filterpomp met vaste snelheid is compatibel met LivePool.



Deksel met LED

MONO

REF.	03.0499	03.0501	03.0503	03.0505	03.0507	03.0509	03.0511
MAX DEBIET BIJ 10 MWH (M ³ /U)	7	10	13	17	21	26	29
MAX DEBIET BIJ 12 MWH (M ³ /U)	4	7	11	13	16	21	25
P1 (KW)	0,58	0,69	0,97	1,2	1,45	1,7	2
P2 (PK)	0,4	0,6	0,87	1,07	1,33	1,73	2
P2 (KW)	0,3	0,45	0,65	0,8	1	1,3	1,5
INTENSITEIT (A)	2,6	3,2	4,7	5,3	6,4	7,4	8,8
GELUIDSNIVEAU IN DB(A)	57,7	57,5	59	63,7	63,1	60,2	63,1
PRIJS EX. BTW	523,72	552,10	562,63	585,74	652,34	691,48	733,96
Milieuprestaties NF EN 17645							

P1 : verbruikt vermogen, P2 : afgegeven vermogen.

TRI

REF.	03.0498	03.0500	03.0502	03.0504	03.0506	03.0508	03.0510
MAX DEBIET BIJ 10 MWH (M ³ /U)	7	10	13	17	21	26	29
MAX DEBIET BIJ 12 MWH (M ³ /U)	4	7	11	13	16	21	25
P1 (KW)	0,55	0,68	0,95	1,1	1,32	1,65	1,77
P2 (PK)	0,4	0,6	0,87	1,07	1,33	1,73	2
P2 (KW)	0,3	0,45	0,65	0,8	1	1,3	1,5
INTENSITEIT (A)	1	1,25	1,75	2,1	2,9	3,2	3,3
GELUIDSNIVEAU IN DB(A)	61,2	61,8	61,9	63,8	60,2	63,1	66,7
PRIJS EX. BTW	523,72	552,10	562,63	585,74	652,34	691,48	733,96
Milieuprestaties NF EN 17645							

P1 : verbruikt vermogen, P2 : afgegeven vermogen.

FILTRATIE CF PREMIUM VS

Pomp met variabele snelheid



PRODUCT

- + Uitermate stil.
- + Instelbare priming in tijd en/of snelheid (geschikt om aan filterdiameter aan te passen).
- + Keuze in werkmodus: constante snelheid of constant verbruik.
- + Weergave van huidig verbruik.
- + Transparant deksel met geïntegreerde LED.
- + Verenigbaar met zoutelektrolyse.



PREMIUM VS1



PREMIUM VS2

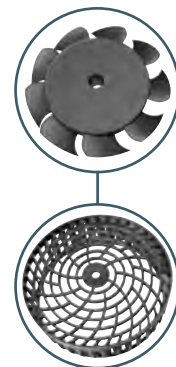

Nieuw ontwerp van de ventilator en stofkap om de beste akoustische efficiëntie te verkrijgen!

PREMIUMVS1 :

- Aansturing via 5-aderige kabel - droge contacten en/of analoge signalen (0-10 V - 4-20 mA).
- Keuze van regelmodus: snelheidsprioriteit (weergegeven in tpm) of prioriteit vermogen (weergegeven in %).
- Instelbare aanzuigtijd van 1 tot 10 min (max. snelheid).
- Niet compatibel met Aquarite CF+.
- Droge contacten worden niet vastgehouden.

DRAAISNELHEID (TR/MIN.)	DB (A)*	INSTANT VERBRUIK (W)
2 850	66,1	1125
2 400	63,1	679
2 000	60,8	402
1 500	53,9	182

Testen uitgevoerd op testbank met druk 1 bar. * Op 1 meter.

PREMIUMVS2 :

- Bedienbaar via 5-draads kabel - droge contacten.
- Instelbare opstarttijd van 1 tot 10 min (max. snelheid).
- Keuze van regelmodus: snelheidsprioriteit (weergegeven in rpm) of prioriteit vermogen (weergegeven in %).
- Compatibel met Aquarite CF+.

Informatie over huidig verbruik in functie van motordraaisnelheid :

DRAAISNELHEID (TR/MIN.)	DB (A)*	INSTANT VERBRUIK (W)
3 000	64,8	1260
2 500	60	725
2 000	50,4	390
1 500	43,3	180
1 100	38,3	85
600	35	25

Testen uitgevoerd op testbank met druk 1 bar. * Op 1 meter.



Geluidsniveaus worden uitgedrukt in decibels. Geluidsniveau van pompen tot 1500 RPM.

MAX DEBIET BIJ 10 MWH (M ³ /U)	P1	P2 (PK)	P2 (KW)	INTENSITEIT (A)	REF.	PRIJS EX. BTW
19	1,10	1,00	0,75	5	03.0512	1 185,45
23	1,40	1,50	1,10	6,1	03.0513	1 530,72

P2 : afgegeven vermogen.

PRO ADVIES

Bedien je filterpomp via een stuurraad met behulp van de 2-kanaals digitale klok. Hierdoor hoef je geen stuurkast te installeren.

* Hayward beveelt 24/7 continue filtratie op minimale snelheid aan om deze voordelen te maximaliseren.
© Edwige Lamy - ● h1.hayward.com

WATER RESPECT

Voor toekomstige generaties
is het een serieuze zaak!

VERPLICHTING
- N°2 -

Onderhoud
gezond water

www.hayward.fr



Lage snelheidsfiltratie*
verbetert de **filtratiekwaliteit**
aanzienlijk en vermindert
de behoefte aan chemische
producten.

 **HAYWARD®**

FILTRATIE TRISTAR™ VSTD

Pomp met variabele snelheid



+ PRODUCT

- + Draaibare sturing met timer.
- + Voorfilter grote capaciteit.
- + Zéér hoog hydraulisch rendement.



Draaibare sturing met timer

Op basis van de TRISTAR, een economische en ecologische oplossing, geschikt voor de renovatie en nieuwe installaties. Verbeterde sturing met toevoeging van 5 dagelijkse programma's en « Skimming » functie om het wateroppervlak elke 3 uur automatisch af te romen. 4 digitale ingangen (droog contact) om externe eenheden te kunnen aansluiten zoals extra pomp, warmtepomp, rolluik.

VERMOGEN (PK)	MAX DEBIET BIJ 10 MWH (M ³ /U)	MAX VERBRUIK	KOPPELINGEN	VOEDING	REF.	PRIJS EX. BTW
1,5	24	1240 W			03.0154	1 960,56
2	29	1650 W	2"	230 Volts	03.0431	2 146,48

SUPER PUMP® VSTD

Pomp met variabele snelheid



+ PRODUCT

- + 4 droge contactingangen om de pomp te bedienen met domotica, klok of afstandsbediening.
- + Programmeerbare skimmingfunctie.
- + 180° draaibare behuizing voor gemakkelijke toegang tot de gebruikersinterface.
- + Dagelijkse programmering mogelijk.



Draaibare sturing met timer

- Hoge energie-efficiëntie.
- Real-time weergave van stroomverbruik en bedrijfsuren.
- Pompaanzuigtijd instelbaar van 0 tot 4 minuten.
- Permanente magneetmotor voor hoger rendement.
- Rotatiesnelheden kunnen op afstand worden geregeld door middel van droge contacten met de meegeleverde pilotdraad.
- 3 snelheden programmeerbaar met intervallen van 20 tpm voor

- nauwkeurige aanpassing van de pompdebiet.
- Inhoud mand: 1,80 liter.- Beschermingsgraad: IP55. Klasse F.
- 03.0151 : Ø 2" inlaat/uitlaat.
- 03.0457 : Ø 1" 1/2 inlaat en Ø 2" uitlaat.
- Geleverd zonder koppelstukken.
- Compatibel met Aquarite CF+.

IN/OUT	MAX DEBIET BIJ 8 MWH (M ³ /U)	P1 (KW)	P2 (PK)	P2 (KW)	INTENSITEIT (A)	REF.	PRIJS EX. BTW
2"	19,5	1,24	1,5	1,1	5,9	03.0151	1 715,24
1" 1/2 / 2"	16,5	0,95	1	0,75	4,4	03.0457	1 332,14

P1 : verbruikt vermogen, P2 : afgegeven vermogen.

PRO ADVIES

24-uurs circulatie optimaliseert de bedrijfskosten en verbetert de filtratie.

Bekijk de energiebesparingsimulator op www.hayward.fr



Scan voor meer informatie over Hayward VSTD pompen!

FILTRATIE MAXFLO® XL VSTD

Pomp met variabele snelheid

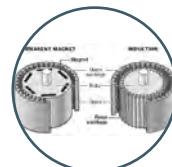

EXPERT LINE

GARANTIE
4 jaar

Permanente
magneetmotor



Draaibare
sturing met timer



Deksel

+ PRODUCT

- + De variabele snelheidsversie van de MaxFlo XL.
- + 4 droge contactingen om de pomp te bedienen met domotica, klok of afstandsbediening.
- + Programmeerbare skimmingfunctie.
- + 180° draaibare behuizing voor gemakkelijke toegang tot de gebruikersinterface.
- + Dagelijkse programmering mogelijk.

- Hoge energie-efficiëntie.
- Real-time weergave van stroomverbruik en bedrijfsuren.
- Pompaanzuigtijd instelbaar van 0 tot 4 minuten.
- Permanente magneetmotor voor hoger rendement.
- 3 snelheden programmeerbaar met intervallen van 20 tpm voor nauwkeurige aanpassing van de pompdebiet.
- Beschermingsgraad: IP55. Klasse F.

- Draaisnelheden kunnen op afstand worden geregeld door middel van droge contacten dankzij de pilotdraad.
- 03.1000 : Ø 50 mm inlaat/uitlaat
- 03.1002 : Ø 50 mm inlaat en Ø 63 mm uitlaat.
- Inhoud mand: 1,5 liter.
- Geleverd met wartelaansluitingen.
- Compatibel met Aquarite CF+.

MAX DEBIET BIJ 10 MWH (M ³ /U)	P1 (KW)	P2 (PK)	P2 (KW)	INTENSITEIT (A)	REF.	PRIJS EX. BTW
16,5	0,95	1	0,75	4,4	03.1000	1 304,11
18	1,24	1,5	1,1	5,9	03.1002	1 680,41

P1 : verbruikt vermogen, P2 : afgegeven vermogen.

MAXFLO®

Pomp met vaste snelheid



IE2



Scan voor meer
informatie over
Hayward VSTD
pompen!

+ PRODUCT

- + Deksel met vlinderschroef voor gemakkelijke toegang.
- + Compact ontwerp: ideaal voor kleine ruimtes.

- Pomp van glasvezelversterkte hars.
- Snel openend en sluitend doorschijnend deksel.
- Inhoud mand: 1 liter.
- Beschermingsklasse: IP55.
- Energie-efficiëntieklasse: IE2.
- Inlaat - uitlaat: 1" ½ getapt.
- Geleverd zonder koppelstukken.

VOEDING	MAX DEBIET Å 10 MWH (M ³ /U)	P1 (KW)	P2 (PK)	P2 (KW)	INTENSITEIT (A)	REF.	PRIJS EX. BTW
Mono	7,5	0,74	¾	0,56	3,1	03.0405	507,04
	10,5	0,89	1	0,69	3,9	03.0407	523,94
	13	1,1	1,5	0,89	4,6	03.0409	591,55

P1 : verbruikt vermogen, P2 : afgegeven vermogen.

FILTRATIE SUPER PUMP® PRO

Pomp met vaste snelheid

HAYWARD

EXPERT LINE

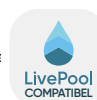

GARANTIE
4 jaar

+ PRODUCT

- + Model speciaal ontworpen voor professionals.
- + Stille motor met hoge prestaties.
- + Nieuwe mechanische Viton®-afdichting, bestand tegen chemicaliën.
- + Koppelingen meegeleverd.
- + Kan een oude 2" Super Pump® vervangen zonder aanpassingen.



- Geschikt voor zoutelektrolyse.
- Pomphuis van glasvezelversterkte hars.
- Krachtige noryl-turbine.
- Gemakkelijk te openen transparant voorfilter.
- Motor van Europese makelij.
- Afdichtingen van Viton® en zuiver grafiet.
- Inhoud mand: 1,80 liter.
- Beschermingsklasse: IP55.
- Energie-efficiëntieklasse voor driefasemotoren: IE3.
- Geleverd met koppelingen.

MONO

VOEDING	MAX DEBIET BIJ HTM 10 MWH (M³/U)	P1 (KW)	P2 (PK)	P2 (KW)	INTENSITEIT (A)	KOPPELINGEN MEEGELEVERD	REF.	PRIJS EX. BTW
Mono	8	0,8	0,75	0,55	3,6	2" / 50 mm	03.0440	687,84
	11	0,9	1	0,76	4,6		03.0441	722,66
	15	1,1	1,5	0,79	5	2" / 63 mm	03.0442	801,02
	20	1,5	2	1,2	6,8		03.0443	966,45

P1 : verbruikt vermogen ; P2 : afgegeven vermogen.

TRI

VOEDING	MAX DEBIET BIJ HTM 10 MWH (M³/U)	P1 (KW)	P2 (PK)	P2 (KW)	INTENSITEIT (A)	KOPPELINGEN MEEGELEVERD	REF.	PRIJS EX. BTW
Tri	11	0,7	1	0,6	2,6 / 1,5	2" / 50 mm	03.0444	792,32
	15	0,9	1,5	0,75	2,8 / 1,6	2" / 63 mm	03.0445	806,40
	20	1,33	2	1,1	4,0 / 2,3		03.0446	1 001,28

P1 : verbruikt vermogen ; P2 : afgegeven vermogen.

FILTRATIE KS EVO

Pomp met vaste snelheid



+ PRODUCT

- + Transparant San® deksel met vlinderschroeven.
- + Dubbele aftapplug voor hydraulisch deel.
- + Geschikt voor zeewater.
- + Driefasige motoren met hoog rendement IE3 premium efficiency motoren in overeenstemming met EU 640/2009 norm.



- Geleverd met koppelstuk.
- Zelfaanzuigend, compatibel met zoutbehandeling.
- Eenvoudig onderhoud: snelle toegang tot voorfilter zonder gereedschap.
- IP55 klasse F isolatie: hoge betrouwbaarheid in extreme

- temperaturen en vochtigheidsgraad.
- Waaijer en diffusor in Noryl, zeer slijtvast, ongevoelig voor corrosie.
- Compatibel met zoutbehandeling en zeewater.
- Inhoud mand: 3,5 liter.

MONO

VOEDING	MAX DEBIET BIJ 10 MWH (M³/U)	P1 (KW)	P2 (PK)	P2 (KW)	AANSLUITING	INTENSITEIT (A)	REF.	PRIJS EX. BTW
Mono	11,5	0,75	0,75	0,56	50 mm	3,8	03.0124	464,79
	15,4	1	1	0,75		5	03.0126	490,14
	21,9	1,6	1,5	1,13	63 mm	7,5	03.0128	549,30
	25,7	1,92	2	1,5		9	03.0130	600,00

TRI

VOEDING	MAX DEBIET BIJ 10 MWH (M³/U)	P1 (KW)	P2 (PK)	P2 (KW)	AANSLUITING	INTENSITEIT (A)	REF.	PRIJS EX. BTW
Tri	11,5	0,75	¾	0,56	50 mm	3/1,7	03.0123	473,24
	15,4	1	1	0,75		3,4/2	03.0125	566,20
	21,9	1,6	1,5	1,13	63 mm	5/2,9	03.0127	600,00
	25,7	1,92	2	1,5		6,1/3,5	03.0129	659,15

KIT RETROFIT

Toebehoren



- Met deze kit vervang je eenvoudig oude pompen op bestaande installaties.
- Geschikt voor alle te renoveren installaties met Ø 50 mm aansluitingen, gangbaar voor pompen tot 1 CV.
- Kan worden gebruikt ter vervanging van de Astral Victoria Plus, Astral Victoria Plus Silent, Saci Winner, Smart winner en VSD Winner pompen
- Bevat: 1 Smart Base, 3 bevestigingsschroeven, 2 RC50 en 2 O-ringen.

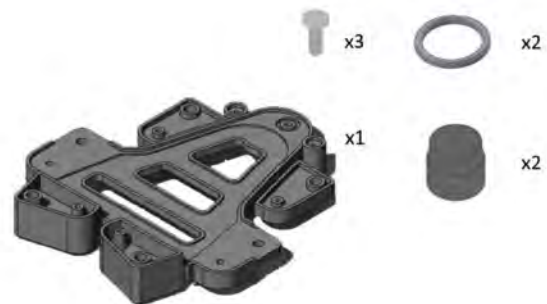

REF.	PRIJS EX. BTW
07.2427	239,94

FILTRATIE BADU® GAMMA ECO VS

Pomp met variabele snelheid



SPECK X

+ PRODUCT

- + Extreem stil.
- + In-uitwendige draad aan in-uitgang.
- + Energiebesparing dankzij de permanente magneetmotor (PM) met variabele snelheid.



Installatie van de pomp op maximaal 3 m respectievelijk boven of onder het waterniveau. Monobloc-pomp met geïntegreerd voorfilter. De as van de motor of pomp komt niet in contact met het circulerende water. Elektrische isolatie.

- Hoge kwaliteit van materiaal keuze.
- Extreem stil.
- Verbeterd hydraulisch systeem.
- Beter waterdebiet.
- In-uitwendige draad aan in-uitgang pomp.
- Energiebesparing dankzij de permanente magneetmotor (PM) met variabele snelheid.
- Externe controle door potentiaalvrije contacten.

VOEDING	MAX DEBIET BIJ 10 MWH (M ³ /U)	VERMOGEN (PK)	IN	OUT	REF.	PRIJS EX. BTW
Mono	21*	1,4	2" / 63 mm	2" / 63 mm	03.0542	1 841,41

*Berekend bij 3000 RPM.

BADU® PRIME ECO VS

Pomp met variabele snelheid



SPECK X

+ PRODUCT

- + Grote voorfilter.
- + Programmeerbare snelheden.
- + Zelfaanzuigend.
- + Geleverd met hulpmiddel voor deksel.



Zelfaanzuigende pomp met variabele snelheid.

De voorprogrammering van de snelheden waarborgt een optimale werking van de pomp en zorgt ervoor dat dit zo economisch en ecologisch mogelijk verloopt.

De snelheden zijn eveneens individueel regelbaar.

De werking en snelheden van de pomp kunnen extern bestuurd worden.

VOEDING	MAX DEBIET BIJ 10 MWH (M ³ /U)	VERMOGEN (PK)	IN	OUT	VOLTAGE	REF.	PRIJS EX. BTW
Mono	21*	1,5	2"	1" 1/2	230 V	03.0560	1 694,05

*Berekend bij 3000 RPM.

FILTRATIE BADU® GAMMA

Pomp met vaste snelheid

2 jaar
GARANTIE

D
CODE

SPECK X

+ PRODUCT

- + Nieuw Design.
- + Extreem stil.
- + Betere hydraulische prestaties.



Installatie van de pomp op maximaal 3 m respectievelijk boven of onder het waterniveau.
Monobloc-pomp met geïntegreerd voorfilter. De as van de motor of pomp komt niet in contact met het circulerende water.
Elektrische isolatie.

- Hoge kwaliteit van materiaal keuze.
- Extreem stil.
- Verbeterd hydraulisch systeem.
- In-uitwendige draad aan in- en uitgang pomp.
- Maximale efficiëntie.

MONO

VOEDING	P1 (KW)	P2 (KW)	MAX DEBIET BIJ 8 MWH (M ³ /U)	MAX DEBIET BIJ 10 MWH (M ³ /U)	IN	OUT	REF.	PRIJS EX. BTW
MONO	0,63	0,45	11	8	50 mm	50 mm	03.0535	965,93
	1,56	1,3	28	24,5	75 mm	63 mm	03.0544	1 435,22

TRI

VOEDING	P1 (KW)	P2 (KW)	MAX DEBIET BIJ 8 MWH (M ³ /U)	MAX DEBIET BIJ 10 MWH (M ³ /U)	IN	OUT	REF.	PRIJS EX. BTW
Tri	0,63	0,45	11	8	50 mm	50 mm	03.0534	912,68
	0,75	0,55	14	11	63 mm	63 mm	03.0536	990,67
	1,26	1	23	19,5		63 mm	03.0540	1 038,97

FILTRATIE BADU® ECO FLEX

Filtratiepomp voor openbare zwembaden



SPECK X

+ PRODUCT

- + Geschikt voor zwembaden van 30-200 m³.
- + Potentialvrije contacten en analoog 0-10V of 4-20 mA.
- + Praktische weergave.
- + Max. debiet van 40 m³/u.
- + Geschikt tot zoutgehalte van 5g/L.



Dankzij het motorconcept is de BADU Eco Flex een energiebesparende circulatiepomp voor grote zwembaden. In de particuliere en openbare sector kan het worden gebruikt voor zwembaden van 30 tot 200 m³.

Een op de motor gemonteerde plug-in converter maakt een ruimtebesparend ontwerp mogelijk. Het display met duidelijke tekst maakt een gebruiksvriendelijke programmering mogelijk.

Eenvoudige programmering via het aanraaktoetsenbord en een veelheid van analoge en digitale interfaces maken de toepassing nog eenvoudiger.

VOEDING	MAX DEBIET BIJ 10 MWH* (M ³ /U)	P1 (KW)	P2 (KW)	IN/OUT	REF.	PRIJS EX. BTW
Mono	40	0,08 - 2,60	0,05 - 2,20	90 mm	03.0497	2 245,13

* Bij volle regime.

BADU® RESORT

Filtratiepomp voor openbare zwembaden



SPECK X

+ PRODUCT

- + Ideaal voor openbare zwembaden.
- + Sleutel voor deksel inbegrepen.
- + Zelfaanzuigend.

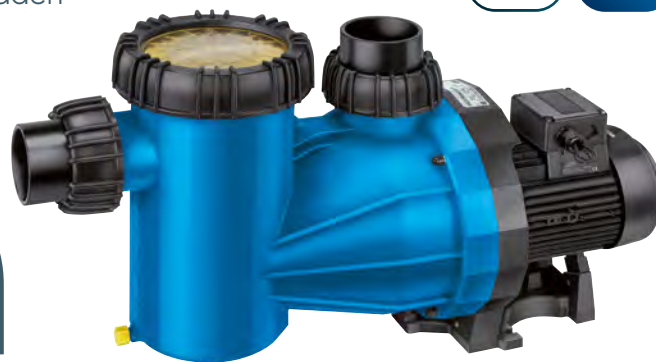

Zelfaanzuigende pomp in composietmateriaal van hoge kwaliteit. Bestemd voor installaties waarbij grote debieten vereist zijn zoals openbare zwembaden. Deze pompen kunnen makkelijk bronzen of gietijzeren pompen vervangen.

VERMOGEN	MAX DEBIET BIJ 10 MWH (M ³ /U)	IN/OUT	V (TRI)	REF.	PRIJS EX. BTW
2 pk	31	75F	230/400	03.0571	1 434,05
3 pk	40	90F		03.0572	1 762,32
3,5 pk	50			03.0576	1 814,21
4 pk	65	110F	400/690	03.0577	1 935,09
5,36 pk	80			03.0578	2 436,12
6,7 pk	110			03.0570	2 718,18
3,5 pk	50	90F	230/400	03.0573	1 786,47
4 pk	65	110F	400/690	03.0574	1 924,73
5,36 pk	55			03.0575	2 429,24

i INFO

Filtratiepomp op bestelling.

INHOUD

STUURKASTEN

-
- p. 120 **Spacium Connect**
 - p. 120 **Spacium - Spacium Premium**
 - p. 121 **Pool Control 45**
 - p. 122 **NR-12-TRS-3**
 - p. 122 **NR-12-TRS-2**
 - p. 122 **Ice Guard**
 - p. 123 **Link Master**
 - p. 123 **Toebehoren Duravision**
 - p. 124 **Link Touch**
 - p. 125 **Automatische niveauregelaar**
 - p. 125 **Niveauregeling**

STUURKASTEN SPACIUM CONNECT

De elektrische stuurkast voor veilig, zuinig en verantwoord beheer van je zwembad



+ PRODUCT

- + Stuurkast uitgerust met de Switch Connect aangesloten klok voor het regelen van filtratie, verlichting en de boosterpomp.
- + Intuïtieve bediening.
- + LivePool®-technologie.



Switch Connect klok
standaard geïntegreerd in de behuizing

Onze Spacium Connect stuurkasten zijn standaard uitgerust met de Switch Connect connected klok. Om meer te weten te komen over de functies van deze klok, zie pagina 136.

FUNCTIES :

- Directe toegang tot componenten.
- Rechts/links omkeerbare transparant deur.
- Bescherming van besturingscircuit en primaire zijde van transformator.
- Kabelwartels aan ingang/uitgang.
- Waterdichte kappen op schakelaars.
- Eenvoudige bediening met schakelaar op het frontpaneel en gemakkelijk te begrijpen pictogrammen.
- Alleen mono 220v stroomvoorziening.
- Dubbele geïntegreerde scharnieren.
- Verwijderbaar frontpaneel voor eenvoudige wandmontage.
- Connector voor snelle verwijdering van het voorpaneel.
- Minimaal 12 modulebehuizingen.
- IP55 behuizing.

REF.	PRIJS € EX. BTW
10.0412	662,84

SPACIUM – SPACIUM PREMIUM

Filtratie stuurkasten



Kast uit kunststoffen behuizing IP66.

SPACIUM

- Met transparant-fontpaneel en sluiting.
- Instelbare dagklok.
- Waterbestendige bedieningsknoppen aan de voorzijde (filtratie auto/O/man, Verlichting on/off).
- Inclusief thermische beveiliging max 10A.
- 1 x transformator 300VA of 600VA.
- 1 x gestuurde 230V uitgang en aansluiting Gel-elec.
- Bekabeling mogelijk voor alle netwerken mono 220, tri 220 en 380V.
- Uitgang 230 V voor warmtepomp beschermd door tweepolige stroomonderbreker
- Curve D (25A max).
- Uitgerust met thermomagnetische stroomverbreker 4 - 6,3A.

SPACIUM PREMIUM

- Voeding alleen in mono 220 V.
- Geeft voeding voor stroomkast rolluik.
- Uitgerust met een 30 mA differentieel.
- Mogelijkheid om 2 tot 3 modules toe te voegen 18 mm.



10.1102

10.1100

OMSCHRIJVING	REF.	PRIJS € EX. BTW
Spacium 300 VA	10.1100	502,17
Spacium 600 VA	10.1101	561,53
Spacium Premium 300 VA	10.1102	627,02

STUURKASTEN POOL CONTROL 45

Filtratie stuurkasten



PRODUCT

- + Geschikt voor skimmer- en overloopbaden.
- + Aansluiting op afstand om de parameters te controleren en te wijzigen.
- + Inclusief watertemperatuursensor.
- + Terugspoelen en doorspoelen mogelijk via pneumatische kleppen of 6-wegklep OSF Eurotronik.
- + Geïntegreerde waterniveaucontrole door de juiste opties toe te voegen.
- + 7" touch screen.



POOL-CONTROL-45 EXCLUSIV MET 7" TOUCH SCREEN :

- De regeleenheid kan worden gebruikt om pompen met variabele snelheid te regelen. De Filter Plus regeleenheid kan worden gebruikt om een ander filtratiesysteem met terugspoeling aan te sturen.
- De geïntegreerde webserver maakt een verbinding op afstand en het versturen van e-mails in geval van storingen is mogelijk. Niveauregeling voor overloopbaden of skimmers is geïntegreerd (optionele sensoren).

COMPATIBELE POMPEN MET VARIABLE SNELHEID :

- Pomp 230V (nominale stroom tot 8 A)
- Pomp 400 V (nominale stroom tot 8 A)
- Speck ECO-Touch-Pro pomp
- Speck Badu-90-ECO-VS pomp
- Speck Badu-90-ECO-Motion pomp
- Pentair IntelliFlo pomp
- Pentair SuperFlo pomp
- Zodiac FloPro VS pomp
- UWE PMM pomp

OMSCHRIJVING	CODE	REF.	PRIJS € EX. BTW
Filtratie stuurkast PC 45 NET		10.1200	2 597,88
Set van 5 OSF voelers voor buffertanksturing	B	60.0291	497,51
Float sensor 2-dradig OSF		60.0289	74,94
Steun voor voeler 2 draden	D	60.0032	143,63
Solenoid valve complete		60.0320	119,22
Sturing Filter-Control Plus	B	60.0034	1 679,88

Opmerking: het wordt aangeraden om VS pompen en frequentieregelaar via een extra contactor te voeden. Dit laat toe om de maximum intensiteit niet te overschrijden om de elektronische delen te beschadigen.

Onze elektrische schakelkasten zijn voor alle type stroom bekabeld (220 V éénfasig, 220 V driefasig, 380 V driefasig + neutraal).

Zowel de stroom als de kracht van de motor van de pomp bij bestelling opgeven zodat de schakelkast met de passende thermische beveiliging geleverd wordt.

STUURKASTEN NR-12-TRS-3

2jaar
GARANTIE

B
CODE

D
CODE

Filtratie stuurkasten

- Behuizing: 220 x 220 x 100 mm, beschermingsklasse IP40.
- Stroomvoorziening: 1 / N / PE / 230 V / 50 Hz.
- Functies: waterniveaucontrole, droogloopbeveiliging, gedwongen pompwerking.
- 6 indicatielampjes en aan/uit-schakelaar op het frontpaneel
- Robuuste kunststof behuizing met transparant deksel.
- Kan worden gecombineerd met bijna alle OSF-besturingen.



OMSCHRIJVING	CODE	REF.	PRIJS € EX. BTW
NR-12-TRS-3 niveauregelaar		60.0314	726,49
6 niveausondes in roestvrij staal 316	B	60.0313	786,86
Magneetventiel 1/2" 230V	D	60.0320	119,22

NR-12-TRS-2

Filtratie stuurkasten

- Electronische niveauregeling voor buffertanks (zwembad of whirlpool met overloopgoot).
- Geleverd met 5 elektroden, water- en ozon- bestendige kabel van 3 m lengte.
- Functies: waterniveaucontrole, droogloopbeveiliging, gedwongen pompwerking.
- Voeding 230V monofasig.

B
CODE

REF.	PRIJS € EX. BTW
60.0315	1119,92

ICE GUARD

Vorstbeveiliging

Vorstbeveiliging met digitale aanduiding.

- Constante filtratie wanneer de temperatuur < 0°C zakt.
- Voeding 230V.
- Digitale aflezing met 3 cijfers.
- Makkelijke instelling van de wens temperatuur.
- Geleverd in kunststoffen kast, met wartels en temperatuursonde met 1,5 m kabel.

B
CODE

REF.	PRIJS € EX. BTW
10.1105	127,55

DURALINK

+ PRODUCT

- + Een LINK Master om uw zwembad te besturen.
- + Eenvoudige installatie, voorbedrade stuurkast.
- + Meerdere "slimme" in- en uitgangsaansluitingen.
- + Maakt deel uit van de DuraLink-reeks van "connected" producten.
- + Compatibel met meerdere merken.
- + Compatibel met LINK Touch.
- + DURA Cloud App en Portaal.



DURA LINK MASTER :

- Eén LINK Master om uw zwembad te besturen.
- Meerdere "slimme" in- en uitgangsaansluitingen.
- Verbonden met de DURA-cloudtoepassing en het portaal.
- Compatibel met LINK Touch.
- DMX512 en RS-485 connectiviteit.

DURA LINK MASTER 450 :

- Voorbedrade PVC stuurkast met geïntegreerde 450 VA transformator.
- Warmtepomp tot 20 Kw en filterpomp tot 1,5 pk.

DURA LINK MASTER 600 :

- Voorbedrade PVC stuurkast met geïntegreerde 600 VA transformator.
- Vrije ruimte op DIN-rail beschikbaar.

INTELLIGENTE AANSTURING

- Verlagen snelheid of deactiveren van filterpomp bij openen/sluiten van de zwembadafdekking, voorkomt wrijving van lamellen tegen muur of skimmer.
- Na openen zwembadafdekking zal filterpomp op maximale snelheid werken voor optimale aanzuig/filtratie.
- Cleaning mouds: filterpomp werkt op maximale snelheid en waterbehandeling wordt gedeactiveerd.
- Filterpomp blijft werken zolang warmtepomp actief is.
- Na bereiken van de set temperatuur zal de filtermomp nog 5 minuten werken om restwarmte naar het zwembad te brengen.



BEHEER ALLE VERBINDINGEN

De LINK Master is een voorbedrade centrale schakelkast, die alle technische componenten met betrekking tot het zwembad met elkaar verbindt. Hij vergemakkelijkt de installatie en aansluiting van complexe zwembadinstallaties.

Hierdoor kunnen verschillende apparaten samenwerken zonder dat er speciale bedrading tussen elkaar moet worden aangebracht.

DURATECH apparaten worden standaard automatisch herkend en ingesteld.

U hebt ook de mogelijkheid om multi-merk producten toe te voegen en te verbinden.

Bediening van de LINK master via de LINK Touch afstandsbediening en de DURACLOUD app.

OMSCHRIJVING	REF.	PRIJS € EX. BTW
Dura Link Master 450	01.3306	1932,46
Dura Link Master 600	01.3307	2690,75

TOEBEHOREN DURAVISION

DURALINK

► ANTENNE - UITBREIDINGSSET

- Verlengkabel van 10 m voor de LINK-controller en LINK-masterantenne.
- De verlengkabel wordt geleverd met een voet voor eenvoudige installatie.

REF.	PRIJS € EX. BTW
57.1147	68,99



STUURKASTEN LINK TOUCH



DURALINK

+ PRODUCT

- + Bediening van warmtepomp, lampen en rolluik.
- + Watertemperatuur aflezen en aanpassen.
- + Oplaadbaar via USB.
- + Heeft een lange afstands RF verbinding.
- + Draagbaar met batterij van lange levensduur.



- Afmetingen (LxBxH): 186 x 88 x 17 mm.
- Muurbevestiging inbegrepen.
- Standby tijd: 30 dagen.
- IP waarde: IP20.

OMSCHRIJVING	REF.	PRIJS € EX. BTW
Afstandsbediening voor Vision Pro RGB	07.2327	295,39
Afstandsbediening voor Vision Pro Wit	07.2328	

i INFO

De Link Touch werkt alleen als de lampen parallel zijn aangesloten. Werken niet in serie.

POOLCONSULTING PREMIUM



Complete zwembadbesturing voor filterpomp, verwarming, solarverwarming,

geheel automatisch of handbediend.

Speciaal ontworpen voor de aansluiting van een Speck Badu Eco Touch, Speck Badu Eco Flow of Swimtec Super Pump Premium.

REF.	PRIJS € EX. BTW
52.4063	752,29

AANSLUITINGEN VOOR:

- Voeding 230V monofasig.
- Verwarming 230V (max 200W).
- Pneumatische ventielen voor terugspoeling en naspoeling.
- Solarpomp 230V (max 500W).
- Solarsensor en watersensor.
- Dosering 230V (max 200W).



STUURKASTEN

AUTOMATISCHE NIVEAU REGELAAR

Niveauregeling

SPECK X

Badu BNR402 is samengesteld uit elementen van de beste technologie :

- Elektronische schakelkast
- Bevestigingsrail voor de vlotter
- Veiligheidsuitschakeling met drievoudige bescherming
- Elektroventiel 1/2"
- Temperatuurbereik : 5 tot 50°C
- Time out start/stop : 1-4 minuten, (instelbaar)
- Kabellengte : 7,5 m



60.0251 en 10.0110 zijn geleverd met de niveausonde.

OMSCHRIJVING	REF.	PRIJS € EX. BTW
Automatische niveauregelaar BNR 402 met elektroventiel	10.0110	633,18
Niveausonde BNR300 met 7,5 m kabel	60.0250	85,63

NIVEAUREGELING



► NIVEAUREGELING 2 DRADEN



Elektronische niveauregeling 2 draden, met magneetklep. Door de ingebouwde vertraging reageert het apparaat niet op kortstondige veranderingen van de waterstand. Bescherming tegen ongunstige vulling in geval van een defecte kraan of sonde. Verlenging kabel met maximum 100 m.

REF.	PRIJS € EX. BTW
60.0007	731,22

► NIVEAUREGELING 4 DRADEN



Elektronische niveauregeling met capacitieve niveuvoeler met 4 draden. Geen beweegbare delen ter hoogte van de voeler. Bescherming tegen ongunstige vulling in geval van een defecte kraan of sonde. Verlenging kabel met maximum 10 m.

REF.	PRIJS € EX. BTW
10.0993	781,56

NORM NF EN 17645*

VERWARMINGSSYSTEMEN

De classificatie voor verwarmingssystemen wordt berekend op basis van de SCOP (seizoensgebonden energieprestatiecoëfficiënt). Dit is het gewogen gemiddelde van drie COP's gemeten bij koude, gemiddelde en warme temperaturen.

De COP meet de efficiëntie van een warmtepomp, d.w.z. de verhouding tussen de gebruikte energie en de geproduceerde warmte.

De andere afmetingen die op het label staan vermeld, maar niet zijn meegenomen in de berekening van de classificatie, geven de gebruiker informatie over :



Coëfficiënt Energievermindering

Deze waarde vergelijkt de SCOP van het product met een minimale referentie SCOP van 0,8 (in %)



Geluidsvermogensniveau

Dit pictogram geeft het geluidsniveau van de warmtepomp aan (gemeten in dBA)



Elektrisch verbruik

Vermogen in actieve modus



Hernieuwbare energie

Pictogram specifiek voor apparatuur met autonome energie en op hernieuwbare energie



Elektrisch verbruik

Vermogen in standby



GOED OM TE WETEN

Voor een algemene zwembadbalans kan de waardering voor een verwarmingssysteem alleen berekend worden als het zwembad afgedekt is, gebaseerd op het principe dat het niet milieu-efficiënt is om een onafgedekt zwembad te verwarmen. De berekeningsfunctie voor de warmtepomp wordt daarom geblokkeerd, zodat deze niet op de offerte verschijnt, hoewel alleen de classificatie van de fabrikant van de apparatuur aan de eindgebruiker kan worden doorgegeven.

VOORBEEDEN VAN LABEL VOOR ONZE PRODUCTEN

- Warmtepomp CF Premium Silent Flow - 06.1100

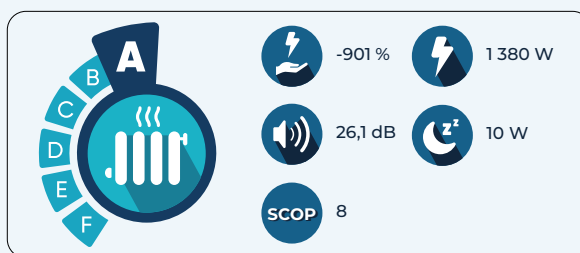

* De norm NF EN 17645 beoordeelt de milieuprestaties van huishoudelijke zwembaden en hun apparatuur. De norm is van toepassing op permanent geïnstalleerde buitenzwembaden.

INHOUD

VERWARMING**WARMTEPOMPEN**

- p. 128 **CF Premium Silent Flow**
- p. 130 **Balance Full Inverter**
- p. 131 **Energyline Pro Inverter**
- p. 132 **Sumheat Full Inverter**
- p. 133 **Dura+ i**
- p. 134 **Toebehoren warmtepompen**

WARMTEWISSELAARS

- p. 134 **Dubbelwandig Sweb**
- p. 137 **Gamma Pahlén titanium**
- p. 138 **Gamma Pahlén RVS**
- p. 139 **Toebehoren**

ZONNEVERWARMING

- p. 141 **Zonnecollectoren Heliopool®**



VERWARMING

CF PREMIUM SILENT FLOW

De aangesloten, ultrastille en elegante warmtepomp met ventilatie aan de achterkant



+ PRODUCT

- + Uitblaas aan achterzijde.
- + Hoog rendement.
- + Uiterst stil.
- + Esthetiek en design.



Touchscreen



Trillingsdempers



Winterhoes

Uitblaas aan achterzijde:

- Groter verdamperoppervlak voor meer efficiëntie.
- Geluidsemissie en koude luchtstroom naar achteren.
- Vereenvoudigde installatie: geen plaatsbeperkingen of ongemak voor baders door de uitblaas.

Alle seizoenen : werkt vanaf -12°C en omkeerbare verwarming/koeling.

Ultra stil :

- Stap voor stap regelbare ventilatormotor.
- Dubbele roterende compressor om trillingen te beperken.
- 2 bedrijfsmodi: Boost/ Silence.

Efficiëntie : C.O.P. tot 15,8 onder omstandigheden van Lucht 26 °C/ Water 26 °C/Vochtigheid 80 %.

Verbonden : Wifi-bediening standaard via de speciale applicatie.

Milieuvriendelijk : R32 GREEN koelgas voor drie keer minder vervuiling.

Touch : intuïtief "touch control" scherm

Omgeving : aluminiumlegering.

Automatisch ontdooien.

Geleverd met **winterhoes** en trillingsdempers.



REFERENTIES*	06.1100	06.1101	06.1102
Gelijkwaardige Vitalia referenties	VITSIL13	VITSIL17	VITSIL21
Referenties fabrikant	108027	108028	108029
Aangeraden badinhoud (m ³)	20 - 65	25 - 80	30 - 95
Werkbereik water (°C)		+5 °C tot +35 °C	
Werkbereik lucht (°C)		-12 °C tot +43 °C	
Verwarmingscapaciteit (kW) : meetomstandigheden : Lucht : 26 °C / Water : 26 °C / Vochtigheid : 80 %			
Vermogen (kW)	13	17,5	21
C.O.P.	14,5 - 7,0	15,6 - 7,0	14,8 - 7,1
Verwarmingscapaciteit (kW) : meetomstandigheden : Lucht : 15 °C / Water : 26 °C / Vochtigheid : 70 % (NF-414)			
Vermogen (kW)	9	12,5	14,5
C.O.P.	7,5 - 5,0	7,7 - 5,0	7,1 - 5,0
Aanbevolen debiet (m ³ /u)	4-6	6-8	8-10
Nominaal vermogen (kW) tot 15/26/70 %	0,26 - 1,80	0,33 - 2,50	0,38 - 2,90
Nominale intensiteit (A)	1,13 - 7,83	1,44 - 10,90	1,66 - 12,7
Elektrische voeding	230V - Eenfase /50 Hz		
Gas	R32		
Compressor	Compressor DC Mitsubishi dubbele rotatie		
Akoestische druk bij 10 m dB(A)	20,1 - 28,7	21,1 - 31,8	18,9 - 32,2
Hydraulische aansluiting	50 mm		
Afmetingen product (mm) (LxBxH)	890 x 430 x 657	1060 x 430 x 657	1060 x 430 x 657
Netto gewicht (kg)	57	66	72
PRIJS € EX. BTW	3 263,57	4 160,90	4 989,02

PRO ADVIES

WARMTESTUDIE

Een warmtestudie is essentieel om het geschikte model te bepalen.

VERWARMING BALANCE FULL INVERTER

Warmtepomp

2 jaar
GARANTIE

D
CODE

POOLQUIP



+ PRODUCT

- + Titanium warmtewisselaar met dubbele watercirculatie voor een hoog rendement
- + Ingebouwde vorst- en flowbeveiliging



LCD ZWART-WIT TOUCHSCREEH

KENMERKEN :

- Uitgevoerd met lcd zwart-wit touchscreen en Wi-Fi module (met gratis app).
- Full Inverter warmtepomp bij een temperatuur van -5°C tot 43°C.
- Compleet met afdekhoes en trillingsdempers.

REFERENTIE	06.2501
Maximale badgrootte bij 28 graden	tot 30 m ³
Aanbevolen badinhoud*	20 - 30 m ³
Uitgaand vermogen bij A24/W26 L70%	2,23 - 9,00 KW
Opgenomen vermogen	0,18 - 1,54 KW
COP	5,84 - 12,39
Uitgaand vermogen bij A15/W26 L55%	1,58 - 7,00 KW
Opgenomen vermogen	0,27 - 1,47 KW
COP	4,76 - 5,85
Voltage: (50Hz)	230V/1F
Stroom nominaal	6,70 A
Zekering	16,00 A
Geluid (silent mode) op 1m	51(41) dB
Geluid (silent mode) op 10m	25 dB
Lengte x diepte x hoogte	100 x 42 x 61 cm
Gewicht	45 kg
PRIJS € EX. BTW	2 364,00

* Er wordt gerekend met 8 draaiuren per 24u om het water op 28°C te houden in het zwembadseizoen van april tot september bij 15°C buitentemperatuur. Indien het zwembad gebruikt wordt bij een lagere buitentemperatuur en/of een hogere watertemperatuur moet er steeds een warmtepomp worden geselecteerd die één type krachtiger is.

VERWARMING ENERGYLINE PRO Fi

Warmtepomp



WP GARANTIE
5 jaar

WARMTEPOMP

COMPRESSOR

TITANIUM SPOEL

HAYWARD
EXPERT LINE



+ PRODUCT

- + Bijkomende garantie als Totally Hayward.
- + Automatisch aanpasbare ontdooiingscyclus.
- + Real time informatie weergegeven op display.
- + Gas R32 op modellen 10 en 12 kW.
- + Werking tot -15°C.



WI-FI MODULE
INBEGREPEN

REF.	PRIJS € EX. BTW
06.1017	232,58



KENMERKEN :

De efficiënte warmtepomp Hayward®, EnergyLine Pro laat u toe om het zwemseizoen te verlengen en geld te besparen (minder verbruik).

AANGERADEN BADINHOUD (M ²)	VERBRUKTE KW	AFGEGEVEN KW ⁽¹⁾	COP	FASE	DB TOT 1M	REF.	PRIJS € EX. BTW
≤ 39	0,20 - 1,34	2,50 - 9,73	6,40 - 5,10	Mono	33 - 41	06.1007	3 481,69
≤ 48	0,52 - 1,66	5,60 - 11,90	6,40 - 5,40			06.1008	3 528,77
≤ 67	0,31 - 3,12	4,15 - 16,60	7,12 - 4,57		44 - 53	06.1009	5 307,04
≤ 82	0,40 - 3,94	4,80 - 20,50	6,57 - 4,41		45 - 56	06.1010	6 005,61
≤ 96	0,67 - 4,73	6,58 - 23,91	6,15 - 4,08		46 - 57	06.1011	7 335,21
≤ 121	0,83 - 5,61	10,05 - 30,00	9,99 - 4,29	Tri	48 - 58	06.1012	9 397,18

⁽¹⁾ Meetomstandigheden : Lucht : 27°C | Water : 26°C | Rel LV : 78%

VERWARMING SUMHEAT FULL INV.

Warmtepomp



WP GARANTIE
5 jaar

WARMTEPOMP

COMPRESSOR

TITANIUM SPOEL

HAYWARD
EXPERT LINE

+ PRODUCT

- + Verticaal ontwerp, ideaal voor de bouw en evenals de renovatiemarkt.
- + IN-Tech Full Inverter technologie is de combinatie van Mitsubishi / Panasonic CPS inverter compressor en een DC omvormer ventilator.
- + Ontworpen om te werken tot -15°C.



Afstandbediening
kit 20 m (optioneel)



Intuitieve interface



Wi-Fi-connectiviteit

KENMERKEN :

De nieuwe generatie verticale warmtepompen.
Full Inverter Tot 30 kW, de krachtigste reeks op de markt!

- Wifi module inbegrepen.
- Hiermee kunt u het vermogen moduleren naargelang de klimatologische omstandigheden en de energiebehoefte van het zwembad: tot 30% energiebesparing in de regelstand.
- Zelfaangepast ontdooisysteem voor optimale ontdooicycli.
- Stationaire werking voor een zeer stille nachtmodus.
- Real-time informatie via een groot bedieningsscherm (diagnostisch instrument voor de professional).

REFERENTIES	06.1111	06.1112	06.1113	06.1114	06.1115	06.1116
Aangeraden badinhoud (m ³)	70	90	90	100	100	130
Werkings temperatuur Water (°C)	+5 °C tot +35 °C					
Werkings temperatuur Lucht (°C)	-15 °C tot +43 °C					
Verwarming capaciteit (kW) : meetomstandigheden : Lucht : 27 °C / Water : 26 °C / Vochtigheid : 78 %						
Vermogen (kW)	3,65 - 17,05	6,35 - 21,47	6,24 - 22,10	5,10 - 24,3	6,02 - 24,5	8,12 - 31,20
C.O.P.	15 - 6,89	13,66 - 7,65	13,70 - 7,19	13,52 - 6,41	14,53 - 6,68	13,72 - 6,14
Verwarming capaciteit (kW) : meetomstandigheden : Lucht : 15 °C / Water : 26 °C / Vochtigheid : 71 % (NF-414)						
Vermogen (kW)	2,87 - 12,63	4,76 - 16,49	4,84 - 16,92	3,90 - 18,96	4,55 - 19,55	5,52 - 23,05
C.O.P.	6,58 - 5,24	7,49 - 5,72	7,10 - 5,46	6,33 - 5,01	7,18 - 5,31	6,98 - 4,66
Aanbevolen debiet (m ³ /u)	7,2	9,2	9,1	10,5	10,5	12,6
Stroomverbruik (kW) tot 15/26/70%	0,43 - 2,41	0,64 - 2,88	0,68 - 3,10	0,62 - 3,78	0,63 - 3,68	0,79 - 4,94
Anti-vibratie pads	Meegeleverd					
Elektrische voeding	230V - Eenfase /50 Hz	380 V - 415 V tri 50 Hz		230V - Eenfase /50 Hz	380 V - 415 V tri 50 Hz	
Gas	R32					
Compressor	Mitsubishi	Panasonic			Mitsubishi	
Geluidsdruk druk bij 10 m dB(A)	33 - 35	40 - 43	41 - 45	39 - 44	41 - 44	36 - 45
Hydraulische aansluiting	50 mm					
Afmetingen product (mm) (LxBxH)	780 x 730 x 868		797 x 777 x 965		846 x 920 x 1024	
PRIJS € EX. BTW	5 692,15	5 997,59	5 997,59	6 728,77	6 728,77	7 682,09

DURAHEAT

+ PRODUCT

- + Zeer laag geluidsniveau van 16 dB(A).
- + COP tot 16,5.
- + Gebruiksvriendelijke touchscreen display.
- + Full inverter.
- + Zijdelings uitblaas, ruimtebesparende installatie.



Dura+i Inverter warmtepompen zijn elegant en ingenieus, met een zeer laag geluidsniveau en een maximaal rendement, met een COP tot 16,5.

Er zijn 6 modellen beschikbaar van 10 tot 28 kW.

KENMERKEN :

- Zeer laag geluidsniveau van 16 dB(A).
- COP tot 16,5.
- Gebruiksvriendelijke touchscreen display.
- Full inverter.
- Zijdelings uitblaas, ruimtebesparende installatie.
- Titanium warmtewisselaar.
- Verwarmen en koelen.
- Werking tot een omgevingstemperatuur van -10°C.
- Compatibel met LINK TOUCH, onderdeel van DuraLink Connected Product Range.
- Inclusief winterhoes.

REFERENTIES	06.3100	06.3101	06.3102	06.3103	06.3104	06.3105
Aangeraden badinhoud m ³	30 - 55	40 - 70	50 - 85	60 - 100	70 - 120	90 - 160
Werkingstemperatuur Lucht (°C)	de -10 tot 43					
Verwarmingcapaciteit (kW) (Lucht 27°C, Water 26°C, Vochtigheid 80%)	1,9 - 9,5	2,4 - 13	2,5 - 17,8	3,5 - 20	6,0 - 24	7,8 - 27,8
C.O.P (Lucht 27°C, Water 26°C, Vochtigheid 80%)	16,1 - 6,8	16,5 - 6,6	16,5 - 6,4	16,3 - 6,5	16,0 - 6,0	16,0 - 5,9
Verwarmingcapaciteit (kW) (NF-414 : Lucht 15°C, Water 26°C, Vochtigheid 70%)	1,4 - 7	1,6 - 9,1	2,3 - 12,8	2,5 - 14,7	4,3 - 18,2	5,0 - 21,2
C.O.P (NF-414 : Lucht 15°C, Water 26°C, Vochtigheid 70%)	6,8 - 4,7	6,7 - 4,8	6,5 - 4,8	7,0 - 4,6	6,5 - 4,5	6,5 - 4,4
Aanbevolen debiet (m ³ /u)	3,2	4,2	5,3	6,6	7,8	9,1
Elektrische voeding	230 V / 50 Hz / Eenfase					380 - 400 V / Driefasig
Maximale stroom (A)	9,46	9,98	13,13	13,5	15,3	10,84
Gas	R32					
Compressor	Mitsubishi DC Inverter					
Geluidsdruk dB(A) tot 10m	16,5 - 2,7	19 - 28,5	20 - 30	21 - 31	23 - 33	25 - 34
Hydraulische aansluiting (mm)	50					
Buitenafmetingen L*I*h (mm)	1000*430*622	1000*430*622	1020*480*768	1151*500*860		
Netto gewicht (kg)	61		65	79	112	118
PRIJS € EX. BTW	2 652,35	3 221,63	3 653,41	4 360,22	6 257,86	6 827,17

► TRILLINGDEMPERS



**SILEN BLOCK (4 STUKS)
VOOR WARMTEPOMP OP BETONPLAAT**

OMSCHRIJVING	REF.	PRIJS € EX. BTW
Trillingdempers voor warmtepomp voor op betonplaat.	56.0202	63,19



**SILEN BLOCK (4 STUKS)
VOOR WARMTEPOMP ZONDER BETONPLAAT**

OMSCHRIJVING	REF.	PRIJS € EX. BTW
Trillingdempers voor warmtepomp zonder betonplaat.	56.0203	227,34

DUBBELWANDIGE
WARMTEWISSELAARS

2 jaar
GARANTIE

B
CODE

SWEF
A DOVER COMPANY



+ PRODUCT

- + Overeenkomstig technische voorschriften van Belgaqua.
- + Ideaal voor lage temperatuur verwarmingsketels.
- + Erkende kwaliteit.

KENMERKEN :

Platen warmtewisselaar, dubbele wand met lekdetectie.
Overeenkomstig technische voorschriften van Belgaqua.

- RVS 316 platen, met koper aan elkaar gelast.
- In- en uitgangen in 3/4" buitendraad.
- Plaatsing altijd in by- pass, het debiet van het "zwembadwater" is beperkt tot 2.5 en 3.5 m³/u volgens het model.
- Flow switch is noodzakelijk om de toevoer van warm water tegen te houden wanneer de warmtewisselaar niet voorzien wordt van "koud" water (backwash, lucht in de leidingen, enz.)
- Doordat dit type warmtewisselaar een hoog rendement en een zwak debiet heeft, is het aangeraden om te werken met lage temperatuur verwarmingsketel (max 60°C) en een vertragingssysteem te voorzien zodat de warmtewisselaar kan afkoelen op het moment van stopzetting van de circulator.
- Deze warmtewisselaars worden zonder ophangstelsel geleverd. (Muurbevestiging in optie 13.3396 - zie p. 139).
- Een muursteen is vereist om te beletten dat deze warmtewisselaars met hun volle gewicht op de buizen moeten rusten.
- Niet combineerbaar met zoutelektrolyse.

VERMOGEN	PRIMAIR DEBIET (M ³ /U)	SECUNDAIR DEBIET (M ³ /U)	AANSLUITING	REF.	PRIJS € EX. BTW
40 kW	2	2,5	3/4 "	06.1126	798,32
60 kW	2,5	3,5		06.1127	1109,24
100 kW	7	5,2	5/4 "	06.1125	1913,87

De prijzen van de warmtewisselaars met dubbele wand kunnen in de loop van het seizoen veranderen naargelang de prijzen van RVS fluctueren.

Uitzonderingen: corrosie, lekkage door mechanische of thermische overbelasting.
Om corrosie te voorkomen, vraag ons naar de tabel met aanbevolen parameters.



Blijf lekker zwemmen

Een ontspannen duik in een mooi zwembad – veel beter wordt het toch niet? Maar hoe kunt u ervoor zorgen dat het water lekker warm blijft, zonder al dat gedoe met regelmatig onderhoud? CF Group Benelux heeft de krachten gebundeld met SWEP om een oplossing te vinden.

De platenwarmtewisselaars B16DW en B35TDW maken gebruik van dubbelwandige technologie en zijn ontworpen voor toepassingen die een hoge thermische efficiëntie en superieure lekdetectie vereisen. De door Belgaqua gecertificeerde B16DW en B35TDW zijn betrouwbaar en compact, zodat u zorgeloos van een verfrissende duik in uw zwembad kunt genieten.

Dover International B.V.
A SWEP Representation
Rijksstraatweg 36, 7231 AG Warnsveld
Phone: +31 575 57 51 97, email: info.benelux@swep.net

SWEP
A **DOVER** COMPANY



HEATERS



Electric Heaters

All Pahlén heaters are compact and can be installed in all kind of swimming pools, spas and large public facilities. The materials used are acid proof stainless steel AISI 316L, Incoloy 825, titanium and thermoplastic.



Heat Exchangers

All the models can be installed and connected to electric, firewood, pellets or oil-fired boilers, heat pump or solar panel systems. The heat exchangers are designed and made of materials that permit their use for a wide variety of needs and in many different types of installations.



VERWARMING HI-FLOW ET MAXI-FLO

Titanium warmtewisselaars

Pahlén[®]
Premium pool equipment

2 jaar
GARANTIE

B
CODE



+ PRODUCT

- + Verenigbaar met zoutelektrolyse.
- + Geschikt voor zwembaden tot 1 000 m³.
- + Geschikt voor elke installatie.

MODEL	VERMOGEN KCAL	VERMOGEN KW	SECUNDAIR/PRIMAIR AANSLUITINGEN	PLAATSING	SECUNDAIR DEBIETEN/PRIMAIR IN L/MIN	REF.	PRIJS € EX. BTW
Hi-Flow	24 000	28	1 1/2"/1"	Horizontaal	300/20	06.1066	993,70
	34 000	40			350/40	06.1067	1 060,42
	64 000	75			350/45	06.1068	1 384,40
Maxi-Flo	64 000	75	2"/1"	Verticaal	300/35	06.1069	1 275,60
	172 000	200	DN65/2"		600/95	06.1070	3 472,89

Model 06.1070 op bestelling.

De gegevens zijn vermeld bij een temperatuurverschil van 60°C en volgens vermelde debieten.

In bepaalde gevallen zijn de "enkelwandige" warmtewisselaars niet toegelaten.

Voor meer inlichtingen moet u contact opnemen met de waterdistributiemaatschappij uit uw regio.

i INFO



Zoutcompatibele verbindingen voor hoge temperaturen worden niet geleverd en zijn niet verkrijgbaar in ons assortiment.

HI-TEMP TITANIUM

Titanium warmtewisselaars

Pahlén[®]
Premium pool equipment

2 jaar
GARANTIE

D
CODE



+ PRODUCT

- + Thermoplastische behuizing.
- + Titanium warmtewisselaar.
- + Wandmontage inbegrepen.

KENMERKEN :

- Het primair circuit (verwarmingsketel) uit Titanium.
- Het zwembadcircuit uit glasvezel versterkt plastic.
- Maximale druk: primair circuit 5 bar en 4 bar voor het zwembadcircuit.
- Maximale temp.: primair circuit 100°C en zwembadcircuit 100°C.

MODEL	VERMOGEN KCAL	VERMOGEN KW	REF.	PRIJS € EX. BTW
Hi-Temp Titanium	34 000	40	06.1053	829,38
	64 000	75	06.1054	1 251,49

Vermogen berekend bij ΔT 60°C.

RVS WARMTEWISSELAAR PAHLÉN

RVS warmtewisselaars



Pahlén[®]
Premium pool equipment



+ PRODUCT

- + In RVS 316.
- + Geschikt voor alle installaties.
- + Regelbare steunen in RVS.

06.1048

06.1047

MODEL	VERMOGEN KCAL	VERMOGEN KW	AFMETINGEN AANSLUITING ZWEMBAD	PLAATSING	REF.	PRIJS € EX. BTW
Maxiflo	34 000	40	1 1/2"	Verticaal	06.1048	572,58
	51 000	60			06.1049	731,48
	65 000	75	2"		06.1051	876,84
	100 000	120			06.1052	1 356,55
Hi-Flow	11 000	13	1 1/2"	Horizontaal / verticaal	06.1045	395,38
	24 000	28			06.1046	453,60
	34 000	40	2"		06.1047	568,15
	65 000	75			06.1050	777,78

De warmtegegevens zijn voor ketelwater van 90°C.

In bepaalde gevallen zijn de "enkelwandige wand" warmtewisselaars niet toegelaten. Voor meer inlichtingen moet u contact opnemen met de waterdistributiemaatschappij uit uw regio.



AANSLUITINGSKIT

- 2 koppelingen 3/4" x 25
- 2 reducties 25 x 50 mm
- 0,50 m buis Ø 25 mm

REF.	PRIJS € EX. BTW
56.0209	35,75



RVS MUURBEVESTIGING

Voor warmtewisselaar met dubbele wand 40 kW. en 60 kW.

REF.	PRIJS € EX. BTW
13.3396	63,33



THERMOMETER

Thermometer om op de buizen te plaatsen. Huls in RVS. 1/2" koppeling. Om het temperatuurverschil aan de by-pass uitgang te kunnen controleren.

REF.	PRIJS € EX. BTW
06.1106	119,69



FLOW SWITCH MET PADDEL F

Flow switch met paddel, contactvermogen 3A resistief, min debiet 3 m³ /u. Binnendraad 3/4". Voor vervanging.

REF.	PRIJS € EX. BTW
10.0280	40,14



FLOW SWITCH MET PADDEL M

Flow switch met paddel, contactvermogen 3A resistief, min debiet 3 m³/u. Buitendraad 1/2". Hulpstuk 13.3383 of 13.3214 bij te voegen.

REF.	PRIJS € EX. BTW
10.0282	40,68



FLOW SWITCH R1X MET 3/4" BINNENDRAAD

Flow switch R1X met paddel, binnendraad 3/4". Spanning van max 1A, 70 W of 250 V. Min debiet 1,3 m³/u.

REF.	PRIJS € EX. BTW
10.0283	49,43

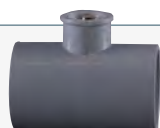

T-STUK VOOR FLOW SWITCH 50 X 50 X 1/2"

T-stuk voor flow switch 50 x 50 x 1/2" te lijmen inwendig.

REF.	PRIJS € EX. BTW
13.3383	12,88



LIJMVERBINDING VOOR FLOW SWITCH

Lijmverbinding (zadel) voor flowswitch met 3/4" buitendraad. Ontworpen met interne kraag (boordiameter 22 mm).

OMSCHRIJVING	REF.	PRIJS € EX. BTW
Voor buis 50 mm	13.3422	7,34
Voor buis 63 mm	13.3424	7,94



AQUASTAT

- 1/2" buitendraad aansluiting.
- Gevoeligheid 0,5°C.
- Temperatuurregeling van 0 tot 40°C.

REF.	PRIJS € EX. BTW
06.1105	133,10



FLOW VALVE

REF.	PRIJS € EX. BTW
60.0348	62,39

Roth HelioPool® swimming pool absorber

Fill up on sun – reduce costs!

> unique

> cost-saving

> energy efficient



www.roth-werke.de/en/roth-solar-systems

■ Cosy water temperatures for an extended swimming season

With the Roth HelioPool® swimming pool absorber, pleasant water temperatures are achieved throughout the entire swimming season. Even when outside temperatures drop, free solar energy is used to heat the pool water in an environmentally friendly way.



■ Two sizes – one effect

Roth HelioPool® heats your swimming pool water free of charge using the continuous flow principle



The only one in the **CoEx procedure** produced absorber guarantees

- > maximum stability,
- > high weather resistance,
- > durable UV resistance.



Living full of energy

Roth



+ PRODUCT

- + Slechts één collectortype voor alle montage-toepassingen.
- + Optimaal collectorformaat met 2,22 m² nuttige oppervlakte.
- + Horizontale of verticale montage mogelijk.
- + Hoog rendement.
- + Gering drukverlies door speciale collectorconstructie.

ZONNECOLLECTOREN HELIPOOL :

Als specialist in kunststofverwerking ontwikkelde Roth de zwembadcollector Roth HeliPool® uit hoogwaardig high Density-Polyethylen (HDPE) voor het milieuvriendelijk en energiezuinig verwarmen van zwembadwater.

Met slechts een collectortype kunnen alle montage-toepassingen gerealiseerd worden aangezien er acht variabele uitgangen op de collector aanwezig zijn. Een eenvoudige montage is daardoor gegarandeerd.

KENMERKEN :

- Lengte: 2 000 mm of 1 090 mm.
- Breedte: 1 100 mm.
- Hoogte: 15 mm.
- Bruto-oppervlak: 2,22 m² of 1,2 m².
- Gewicht: 14 kg of 8,5 kg.
- Inhoud: 16 l of 8 l.
- Verbindingen: 8 (4 met Ø 40 mm, 4 met Ø 25 mm).
- Drukverlies in HeliPool®: 0,003 bar bij 200 l/u * m².
- Doorstroomdebiet: 120 - 180 l/h x m².
- Maximale testdruk: 3 bar.
- Maximale werkdruk: 1 bar.
- Materiaal: UV-bestendig PEHD (zwart).

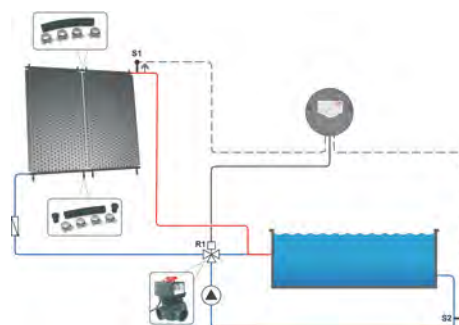

OMSCHRIJVING	REF.	PRIJS € EX. BTW
Zonnecollector Heliopool® 2,22 m ²	06.1124	252,47
Zonnecollector Heliopool® 1,2 m ²	06.1123	179,24
Verbindingsset 40 mm Heliopool®	56.0221	66,12
Verbindingsset 25 mm Heliopool®	56.0220	50,35
Eindpluggenset 25 mm Heliopool®	56.0218	56,07
Roth SW sturing voor zonneverwarming	56.0219	298,50

ROTH HELIPOOL®

De Roth HeliPool®, bestaande uit zwart HDPE, dient voor de directe zonneverwarming van zwembadwater volgens het doorloopprincipe.

Elke collector heeft 8 connecties (4 met diameter 25 mm en 4 met diameter 40 mm), die op verschillende manieren gebruikt kunnen worden, afhankelijk van de opstelling.



► ROTH HELIPOOL®: KLEIN MODEL

- Opstelling : horizontaal of verticaal.
- Oppervlak : 1,11 m².
- Afmetingen : 1,09 m x 1,11 x 0,015 m.
- Gewicht : 8,5 kg.

► ROTH HELIPOOL®: GROOT MODEL

- Opstelling : horizontaal of verticaal.
- Oppervlak : 2,22 m².
- Afmetingen: 2,0 m x 1,11 x 0,015 m.
- Gewicht : 14 kg.

★ OPTIES

► ROTH VERBINDINGSSET 40 MM HELIPOOL®

De Roth verbindingset 40 mm dient voor de directe verbinding van de collectoraansluitingen 40 mm, bestaande uit 1 verstevigde slang 40 x 47 mm, 350 mm lengte en 4 slangklemmen 32 x 50 mm.

► ROTH VERBINDINGSSET 25 MM HELIPOOL®

De Roth verbindingset 25 mm dient voor de directe verbinding van de collectoraansluitingen 25 mm, bestaande uit 1 verstevigde slang 25 x 32 mm, 250 mm lengte en 4 slangklemmen 20 x 32 mm.

► EX SW STURING VOOR ZONNEVERWARMING VAN ZWEMBADWATER

De Roth zonnesturing Ex SW is een eenvoudige temperatuurverschilsturing met de functies: Vaste snelheid pompaansturing of aansturing van een 3-wegventiel, collectorbeveiligingsfunctie, werkingscontrole volgens BAW-richtlijnen, 2 sensor ingangen, bedrijfsspanning 230 V, incl. 2 PT 1000 voelers, 6-talige handleiding.





Sturing max.: 2 temperatuurvoelers en 1 uitgang.

Afmetingen: 130 x 40 mm

De Roth zonnesturing Ex SW heeft geen display voor temperatuurweergave.

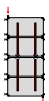
De sturing wordt ingesteld via de DIP-schakelaar en de potentiometer.

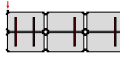
► ENKELE VOORBEELDEN VAN MONTAGE

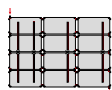
HELIPOOL 06.1124	OPSTELLING	V-SET 56.0221	V-SET 56.0220	E-SET 56.0218
4		4	-	4
4		2	2	-
6		2	4	-
6		3	3	-
9		3	6	-
12		4	8	-

INHOUD

ROBOTS

ELEKTRISCHE REINIGERS

- p. 145 **CF 3000CL PRO** **N**
- p. 146 **CF 1000 PRO**
- p. 146 **CF 2000 PRO**
- p. 148 **Dolphin E10-E20**
- p. 149 **Dolphin S100-S200**
- p. 150 **Dolphin S300i**
- p. 151 **Dolphin M200**
- p. 152 **Dolphin M400**
- p. 153 **Dolphin M550**
- p. 154 **Dolphin M600**
- p. 155 **Dolphin M700**
- p. 156 **Dolphin M5 Bio**
- p. 157 **Dolphin S300i Bio**
- p. 159 **Dolphin Wave 20**
- p. 160 **Dolphin Wave 30**
- p. 161 **Dolphin Wave 80**
- p. 162 **Dolphin Wave 90i**
- p. 163 **Dolphin Wave 100**
- p. 164 **Dolphin Wave 150**
- p. 165 **Dolphin Wave 200**
- p. 166 **Dolphin Wave 300 XL**
- p. 167 **Filtercartridges**
- p. 169 **Filtermandjes**
- p. 171 **Borstels**
- p. 172 **Sharkvac XL Pilot**
- p. 174 **Tigershark QC**

ZONDER KABEL EN ZONDER IN TE LEVEREN OP PRESTATIES



CF 3000CL PRO

Draadloze reiniger, wendbaar en verbonden, voor alle zwembaden

- Draadoos, superhandig ontwerp.
- Cyclonische zuigkracht voor consistente, langdurige reinigingsprestaties.
- Ongeëvenaarde wendbaarheid: intelligente beweging, 2 aandrijfmotoren.
- Exclusief ontwerp.



BEHALVE SLIJTAGE
-ONDERDELEN

CF
TRUST THE POOL EXPERTS

ELEKTRISCHE REINIGERS CF 3000CL PRO

De snoerloze, wendbare en verbonden reiniger voor alle zwembaden

CF



UITGEZONDERD
SLUITGEDELEN



haak



laadstation



Programmeren
op de robot



+ PRODUCT

- + Ultrahandig draadloos ontwerp.
- + Cyclonische aanzuiging voor consistente reinigingsprestaties.
- + Ongeëvenaarde wendbaarheid: intelligente beweging, 2 tractiemotoren.
- + Exclusief ontwerp.



Ontdek onze reiniger op video

- **Ultracompact draadloos ontwerp** : de reiniger beweegt zonder beperking, zonder risico dat de kabel verstrikt raakt of vast komt te zitten op een ladder of andere obstakels in het zwembad. Hij is lichter en gemakkelijk op te bergen op zijn speciale oplaadstation.
- **Langdurige zuigkracht** : het gepatenteerde cyclonale zuigsysteem zorgt ervoor dat de robot krachtig is en lang meegaat. De spiraalvormige borstels, grote zuigmonden en het 4-liter filter zorgen ervoor dat al het vuil effectief wordt opgezogen.
- **Ongeëvenaarde wendbaarheid** : met zijn intelligente sensoren (versnellingsmeter en gyroscoop) en twee tractiemotoren biedt hij een uitstekende dekking en grenzeloze wendbaarheid. Hij werkt dus voor alle zwembadvormen en op alle soorten ondergrond.
- **Verbonden** : met de iAquaLink applicatie kunt u de robotcyclus starten of stoppen, de reinigingsmodus kiezen en de voortgang van de cyclus controleren voor optimaal gebruiksgemak. Je krijgt een melding wanneer de cyclus is afgelopen en dat de robot 10 minuten in de waterlijn op je wacht. Daarna keert hij terug naar de bodem van de muur, waar hij kan worden opgehaald met de meegeleverde haak.

Zie p. 147 voor de volledige specificatietabel.

ELEKTRISCHE REINIGERS CF 2000 PRO / CF 1000 PRO

De snoerloze, wendbare en verbonden reiniger voor alle zwembaden



UITGEZONDERD
SLIJTAGEDELEN

CF



CF 2000 PRO (08.0225)



CF 1000 PRO (08.0224)

+ PRODUCT

- + Cyclonische zuigkracht voor consistente, langdurige schoonmaakprestaties.
- + Ongeëvenaarde wendbaarheid: intelligente beweging 2 tractiemotoren
- + Ergonomisch ontwerp: filter toegankelijk vanaf de bovenkant
- + Exclusief ontwerp.

GEMEENSCHAPPELIJKE KENMERKEN VAN DE CF 2000 PRO EN DE CF 1000 PRO :

- **Langdurige zuigkracht** : het gepatenteerde cyclonale zuigsysteem garandeert krachtige, langdurige robots. Met hun propellervormige borstels, grote zuigmonden en filters van 4 liter kunnen zelfs de grootste vuildeeltjes efficiënter worden opgezogen.
- **De propellervormige borstels** zorgen voor een continue stroom tussen de voorkant van de robot en de aanzuigpoort aan de onderkant van het apparaat, waardoor wordt voorkomen dat groter vuil naar voren wordt geduwd.
- **Ongeëvenaarde wendbaarheid** : dankzij hun intelligente sensoren (versnellingsmeter en gyroscoop) en twee tractiemotoren bieden de CF 2000 PRO en CF 1000 PRO robots een uitstekende dekking en een onbeperkte wendbaarheid. Deze robots kunnen gebruikt worden voor alle zwembadvormen en op alle soorten oppervlakken.
- **Gebruiksvriendelijk** : het filter, toegankelijk via Top Access, maakt het dagelijks gebruik heel eenvoudig. Dankzij de snelle waterafvoer kan de robot gemakkelijk uit het zwembad worden gehaald. De by-pass en het rooster achteraan helpen om het water snel uit het filter te verwijderen.

AANVULLENDE KENMERKEN VAN DE CF 2000 PRO :

- **Filtratie op dubbel niveau 1** : Het model is uitgerust met overlappende filters. Het grotere filter houdt het grootste vuil tegen, terwijl het fijnere filter de kleinste onzuiverheden eruit filtert. Samen zorgen ze voor een groter filteroppervlak, waardoor verstopping van het filter wordt voorkomen.
- **Verbonden** : Met de iAquaLink applicatie kunt u de cyclus robot starten of stoppen, de reinigingsmodus kiezen en de voortgang van de cyclus controleren voor optimaal gebruiksgemak.
- Dankzij de **swivel** raakt de kabel niet in de war wanneer de reiniger rond het zwembad beweegt. Dit voorkomt knopen en maakt het ook gemakkelijker om het apparaat op te bergen.
- **Caddy 2** : Praktisch en stevig, zodat je je stofzuiger gemakkelijk kunt vervoeren en compact en veilig kunt opbergen. De speciale standaard zet de aansluitdoos op de juiste hoogte voor eenvoudige bediening.



Doorzichtig deksel



1 Dubbele filtratie



2 Caddy
46 x 49 x 95 cm



CF 2000 PRO



CF 1000 PRO

Ontdek onze robots op video

Zie p. 147 voor de volledige specificatietabel.

ELEKTRISCHE REINIGERS CF 3000CL PRO / CF 2000 PRO / CF 1000 PRO



TECHNISCHE SPECIFICATIES

	DRAADLOOS	MET KABEL	
BESCHRIJVING	CF 3000CL PRO	CF 1000 PRO	CF 2000 PRO
REFERENTIE	09.1261	08.0224	08.0225
GENCOD	931754500993	931754596524	931754596548
Maximale badafmetingen	10 x 5 m	9 x 4 m	12 x 6 m
Zwembadbekleding	✓ Alle	✓ Alle	✓ Alle
Vorm zwembad	✓ Alle	✓ Alle	✓ Alle
Intelligente navigatie	✓	✓	✓
Cyclus	1u30 (alleen bodem), 2u (Bodem, wanden, waterlijn)	2u	1u30 (alleen bodem), 2u30 (Bodem, wanden, waterlijn)
Bodem reiniging	✓	✓	✓
Wanden reiniging	✓	✓	✓
Waterlijn reiniging	✓	✓	✓
Type borstel	Helixborstels aan de voorkant van de robot	Helixborstels aan de voorkant van de robot	Helixborstels aan de voor- en achterkant van de robot
Aantal aandrijfmotoren	2	2	2
Aantal zuigmotoren	1	1	1
Aanzuigcapaciteit	12,5 m ³ /u	13 m ³ /u	13 m ³ /u
Transmissie	Tractie	Tractie	Tractie
Filter	Filterbakken	Filterbakken	Filterbakken
Filtratie fijnheid	100 μ	100 μ	150 + 60 μ
Toegang filter	Top access	Top access	Top access
Doorzichtig deksel	✗	✗	✓
Gewicht	9,5 kg	8 kg	8 kg
Kabellengte	-	15 m	18 m
Swivel	-	✗	✓
Type batterij	Lithium-ion/ 6400mAh	-	-
Autonomie batterij	2u	-	-
Laadtijd	max. 5u	-	-
Laadstation	✓	-	-
Indicator laadstatus	✓	-	-
Haak om uit water te halen	✓	-	-
Stroomverbruik	130 W	< 150 W	< 150 W
Caddy Inbegrepen	✗ optie	✗ optie	✓
Bestuurbaar via applicatie smartphone	✓ iAquaLink	✗	✓ iAquaLink
Garantie	2 jaar exclusief slijtageonderdelen	3 jaar exclusief slijtageonderdelen	3 jaar exclusief slijtageonderdelen
PRIJS € EX. BTW	1 369,93	929,65	1 343,28

★ OPTIE

BESCHRIJVING	REF.	PRIJS € EX. BTW
Caddy	08.0226	154,48

🗨️ PRO ADVIES

Vergeet niet om de robot tussen de reinigingsbeurten uit het water te halen, het filterbakje na elke cyclus schoon te maken en de laadpoort goed droog te maken om corrosie op de draadloze robot te voorkomen.

REINIGERS DOLPHIN E20

Elektrische reinigers

maytronics



+ PRODUCT

- + **Snelle waterafgifte** : bij het uit het water tillen van het toestel valt 70% van het water direct uit het toestel terug het bad in.
- + **Actieve reiniging** : voorzien van activebrush welke 2 x zo snel draait als de tracks voor optimale reiniging.
- + **Lichtgewicht** : Ontwerp maakt het gemakkelijk op te pakken.
- + Speciaal ontworpen voor bovengrondse zwembaden.
- + **Snelle en gemakkelijke reparatie** : Eenvoudig te onderhouden en gemakkelijk te repareren.

ONTDEK EEN UITZONDERLIJKE ERVARING :

KRACHTIGE PRESTATIES :

Totale reiniging en geoptimaliseerde waterfiltratie met gyroscopisch navigatiesysteem voor een volledige reiniging.

GBRUIKSGEMAK :

De eenvoudigste, meest efficiënte en meest effectieve manier om uw zwembad schoon te houden.

GEMOEDSRUST :

Ontspan en geniet van uw zwembad, wetende dat u de meest intelligente en best verkopende verkopende zwembadreiniger gebruikt.

REFERENTIE	08.0002
Model	E20
Badlengte	tot 10 m
Cyclus	2 uur
Kabellengte	15 meter
Reiniging	Bodem en wanden
Toegang filter	Bovenkant
Gewicht	6,5 kg
Zuigkracht	15 m ³ /u
Caddy	Niet inbegrepen
Borstels	1 x PVC
Activebrush	1 x
Garantie	2 jaar*
PRIJS € EX. BTW	799,00

* Behalve slijtageonderdelen.

★ OPTIES

BESCHRIJVING	REF.	PRIJS € EX. BTW
Caddy	08.0091	182,56

REINIGERS DOLPHIN S100/S200

Elektrische reinigers

maytronics

3 jaar
GARANTIE

2 jaar
GARANTIE

C
CODE



+ PRODUCT

- + **Top access filtratie systeem** – snel en gemakkelijk ledigen en reinigen.
- + **Lichtgewicht**, gemakkelijk te hanteren.
- + **Meerlaagse filtratie** met opvang van fijn en ultrafijn vuil.
- + **De actieve borstel** draait met twee keer de snelheid van de robot, waardoor de reinigingsmogelijkheden worden verbeterd.

REFERENTIE	08.0011	08.0012
Model	S100	S200
Badlengte	tot 10 m	tot 12 m
Cyclus	2 uur	2 uur
Reiniging	Bodem en wanden	Bodem en wanden
Kabellengte	15 meter	18 meter
Twist Prevention system	✓	✓
Toegang filter	Bovenkant	Bovenkant
Gewicht	6,5 kg	7,5 kg
Zuigkracht	15 m ³ /u	15 m ³ /u
Caddy	Niet inbegrepen	Niet inbegrepen
Borstels	1 x PVC	2 x PVC
Activebrush	1 x	1 x
Garantie	2 jaar*	3 jaar*
PRIJS € EX. BTW	950,00	1250,00

* Behalve slijtageonderdelen.

★ OPTIES

BESCHRIJVING	REF.	PRIJS € EX. BTW
Caddy	08.0091	182,56

REINIGERS

DOLPHIN S300i

Elektrische reinigers

maytronics

3 jaar
GARANTIE

C
CODE



Dit product mag enkel door een erkende installateur worden verkocht.

+ PRODUCT

- + Met de powerstream functie klimt de robot beter en beweegt de robot zich beter over de waterlijn en Wi-Fi®-connectiviteit.
- + Keuze uit reinigingscyclus 1u / 1u30 / 2u / 2u30.
- + De S300i is uitgerust met swivel (sleepcontact) om de kabel niet op te laten krullen.

Geniet van een nieuwe zwembadreinigingservaring met deze high-end robot die u nog meer gemak en vrijheid biedt. Stel in of bedien uw S300i eenvoudig met de MyDolphinPlus app, waardoor uw robot via IOT technologie altijd met u verbonden is.

Met de nieuwe MyDolphinTM Plus mobiele app is de S300i altijd verbonden, zodat u uw robot van waar dan ook, op elk moment kan bedienen.

KENMERKEN :

- Caddy inbegrepen. Gemakkelijk te dragen en op te bergen.
- Reiniging van de bodem, de wanden en de waterlijn.
- Actieve borstel, verhoogt de efficiëntie van het reinigen."
- Stel in of bestuur uw Dolphin S300i via de MyDolphin™-applicatie.
- Meerlaags filtratiesysteem, filtert tegelijkertijd grof vuil, fijne en ultrafijne deeltjes.
- Kabellengte: 18 m.
- Geschikt voor zwembaden tot 15 m lengte.
- Mandje toegankelijk vanaf de bovenkant van de robot.

REFERENTIE	08.0013
Model	S300i
Badlengte	tot 15 m
Cyclus	1u / 1,5u / 2u / 2,5u
Kabellengte	18 m
Reiniging	Bodem en wanden
Toegang filter	Bovenkant
Gewicht	7,5 kg
Zuigkracht	15 m ³ /u
Caddy	Inbegrepen
Borstels	1 x PVC
Activebrush	1 x
Garantie	3 jaar*
PRIJS € EX. BTW	1700,00

* Behalve slijtageonderdelen.

REINIGERS DOLPHIN M200

Elektrische reinigers

maytronics

2 jaar
GARANTIE

C
CODE



Dit product mag enkel door een erkende installateur worden verkocht.

+ PRODUCT

- + Enkel bodemreiniging.
- + Geschikt voor alle soorten oppervlakten.
- + Voor zwembaden tot 10 m.
- + Met opberg standaard.

KENMERKEN :

- Reinigingscyclus van 3u.
- Enkel bodemreiniging.
- Uitgerust met combined brushes en geschikt voor elk type bad met uitzondering van PPC.
- Filtratie 70 micron.
- Debiet 17 m³/u.
- Kabel 17 m, geschikt voor baden tot 10 m.
- Met opberg standaard.

REFERENTIE	08.0041*
Model	M200
Badlengte	tot 10 m
Cyclus	3u
Kabellengte	17 m
Reiniging	Bodem en wanden
Toegang filter	Onderzijde
Gewicht	8,6 kg
Zuigkracht	17 m ³ /u
Borstels	1 x PVC
Garantie	2 jaar**
PRIJS € EX. BTW	1 025,00

* Zolang de voorraad strekt.

** Behalve slijtageonderdelen.

REINIGERS

DOLPHIN M400

Elektrische reinigers

maytronics

3 jaar
GARANTIE

C
CODE



Dit product mag enkel door een erkende installateur worden verkocht.

+ PRODUCT

- + Bluetooth toepassing.
- + Voor zwembaden tot 15 m.
- + Geleverd met combined brushes en caddy.

KENMERKEN :

- Reinigingscyclus van 2u30.
- Reinigt bodem, wanden en waterlijn.
- Voorzien van active brush onder het toestel voor efficiëntere reiniging.
- Bluetooth toepassing.
- Filterelementen bereikbaar langs bovenkant.
- Tweevoudige filtratie voor klein en grof vuil.
- Geleverd met combined brushes
- Geleverd met caddy en kabel van 18 meter met swivel.
- Geschikt voor baden tot 15 m.
- Debiet 17 m³/u.

REFERENTIE	08.0042
Model	M400
Badlengte	tot 15 m
Programma's	2,5u
Kabellengte	18 m
Reiniging	Bodem, wanden en waterlijn
Twist Prevention system	✓
Klimmen	✓
Borstels	2 x Dual Active Scrubbing
Filtratie	Cartridge fijn/ultrafijn
Gewicht	11 kg
Navigatie	Dual Active Scrubbing
Geadvanceerde functies	
Applicatie	MyDolphin™ Plus
Caddy	Inbegrepen
Zuigkracht	17 m ³ /u
Toegang filter	Bovenkant
Bluetooth	✓
Garantie	3 jaar*
PRIJS € EX. BTW	1700,00

* Behalve slijtageonderdelen.

★ OPTIES

D
CODE

BESCHRIJVING	REF.	PRIJS € EX. BTW
Wonderbrushes voor M400 en M600. Set van 2 stuks (4 nodig).	58.0242	94,54

REINIGERS DOLPHIN M550

Elektrische reinigers

maytronics

3 jaar
GARANTIE

C
CODE

PRODUCT

- + Topprestaties.
- + Eenvoudig gebruik.
- + Voor zwembaden tot 15 m.
- + Geschikt voor vrijwel alle zwembadbekledingen.



Dit product mag enkel door een erkende installateur worden verkocht.

KENMERKEN :

- Voor zwembaden tot 15m.
- Dubbele aandrijfmotor.
- Bodem-, wand- en waterlijnreiniging.
- Dynamic activebrush.
- Reinigingscyclus: 2 uur.
- Kabellengte: 18m met Swivel, wat knopen voorkomt.
- Gewicht: 11 kg.
- Caddy inbegrepen.
- Kabellengte: 18m.
- Het mandje is toegankelijk via de transparante filterdeksel van de robot.

REFERENTIE	08.0045
Model	M550
Badlengte	tot 15 m
Programma's	2u
Kabellengte	18 m
Swivel	✓
Klimmen	✓
Borstels	Dynamic activebrush
Filtratie	Filtermand fijn/ultrafijn
Gewicht	11 kg
Navigatie	Dual Active Scrubbing
Geavanceerde functies	
Toepassing	MyDolphin™ Plus
Caddy	Inbegrepen
Zuigkracht	20 m ³ /u
Toegang filter	Bovenkant
Bluetooth	✓
Garantie	3 jaar*
PRIJS € EX. BTW	1 650,00

* Behalve slijtageonderdelen.

REINIGERS DOLPHIN M600

Elektrische reinigers

maytronics



Dit product mag enkel door een erkende installateur worden verkocht.

PRODUCT

- + Topprestaties.
- + Eenvoudig gebruik.
- + Voor zwembaden tot 15 m.
- + Geschikt voor alle zwembadbekledingen.

MINIMALE INSPANNING EN STRESS VOOR TOPPRESTATIES !

De Dolphin M600 maakt het uiterst eenvoudig om uw zwembad in topconditie te houden, zo is uw bad altijd schoon en klaar voor gebruik.

De M600 biedt optimale reinigingsprestaties, eenvoudige bediening en een eenvoudig gebruik.

Dankzij de connectiviteit in real time, heb je, waar je ook bent, ten allen tijde controle.

Voorzien van een dynamic activebrush aan de voorzijde.

De M600 is uitgevoerd met gecombineerde borstels (PVC met wonderbrush ringen) aan de achterzijde waardoor deze Dolphin uitermate geschikt is voor elk zwembad.

REFERENTIE	08.0043
Model	M600
Badlengte	tot 15 m
Programma's	1,5u/ 2u/ 2,5u
Kabellengte	18 m
Reiniging	Bodem, wanden en waterlijn
Swivel	✓
Borstels	Dual Active Scrubbing
Filtratie	Cartridge fijn/ultrafijn
Gewicht	11 kg
Navigatie	CleverClean™ and PowerStream
Applicatie	MyDolphin™ Plus
Caddy	Inbegrepen
Zuigkracht	19 m ³ /u
Toegang filter	Bovenkant
Bluetooth	✓
Garantie	4 jaar*
PRIJS € EX. BTW	2 000,00

* Behalve slijtageonderdelen.

★ OPTIES



BESCHRIJVING	REF.	PRIJS € EX. BTW
Wonderbrushes voor M400 en M600. Set van 2 stuks (4 nodig).	58.0242	94,54

REINIGERS DOLPHIN M700

Elektrische reinigers

maytronics



Caddy M700



Afstandsbediening

Dit product mag enkel door een erkende installateur worden verkocht.

PRODUCT

- + Autonome en moeiteloze reiniging.
- + Realtime connectiviteit.
- + Voorzien van Dynamic activebrush.
- + Toont u de temperatuur van het zwembad.
- + Geschikt voor elk zwembad.

WELKOM BIJ EEN HEEL NIEUW NIVEAU VAN ZWEMBADREINIGING :

De Dolphin M700 zwembadreiniger bespaart u kostbare tijd met zijn eenvoudige bediening en Wi-Fi®-connectiviteit. Gebruik de MyDolphin™ Plus mobiele app om de de reinigingsprogramma's aan te passen aan uw behoeften van uw zwembad. De M700 is ontworpen om een ongeëvenaarde reiniging van de vloer, de wanden en de waterlijn te bieden. Het heeft een sensor die de watertemperatuur meet, en welke de filterstatus (in 5 niveaus) weergeeft.

REFERENTIE	08.0044
Model	M700
Badlengte	tot 15 m
Programma's	1,5u/ 2u/ 2,5u
Kabellengte	18 m
Swivel	✓
Reiniging	Bodem, wanden en waterlijn
Borstels	Dynamic activebrush aan voorzijde, gecombineerde borstels aan achterzijde
Filtratie	Filtermand met meerdere lagen
Gewicht	11 kg
Navigatie	CleverClean™
Geavanceerde functies	Temperatuurmeting en filterindicatie
Toepassing	MyDolphin™ Plus
Caddy en afstandsbediening	Inbegrepen
Zuigkracht	17 m ³ /u
Toegang filter	Bovenkant
Bluetooth	✓
Garantie	4 jaar*
PRIJS € EX. BTW	2 200,00

* Behalve slijtageonderdelen.

REINIGERS DOLPHIN M5 BIO

Elektrische reinigers

maytronics



Dit product mag enkel door een erkende installateur worden verkocht.

+ PRODUCT

- + Autonome, moeiteloze reiniging.
- + Aanbevolen voor natuurlijke zwembaden met een lengte tot 15 m.
- + Bodem, wanden en waterlijn.
- + Keuze reinigingscyclus 2u / 3u / 4u.
- + Geleverd met caddy en afstandsbediening.

KENMERKEN :

- Type : Bodem, wanden en waterlijn.
- Zwembadafmetingen : Geschikt voor natuurlijke zwembaden tot 15 m.
- Cyclusduur : 2u / 3u / 4u.
- Fijn, ultrafijn of BIO filters te plaatsten.
- Borstels : Voorzien van PVC borstel en aan de onderzijde van het toestel een dynamic activebrush.
- Afstandsbediening : Keuze uit reinigingsprogramma's, vertraagde startinstelling en handmatige navigatie.
- Voorzien van filterindicatie op de transformator
- Uitgestelde start.
- Kabellengte : 18 m.
- Gewicht : 10,5 kg.

REFERENTIE	08.0051
Model	M5 BIO
Badlengte	tot 15 m
Programma's	2u / 3u / 4u
Kabellengte	18 m
Reiniging	Bodem, wanden en waterlijn
Borstels	2 x PVC
Gewicht	10,5 kg
Caddy en afstandbediening	Inbegrepen
Zuigkracht	17 m ³ /u
Toegang filter	Bovenkant
Activebrush	1 x
Garantie	2 jaar*
PRIJS € EX. BTW	2 290,00

* Behalve slijtageonderdelen.

REINIGERS DOLPHIN S300i BIO

Elektrische reinigers

maytronics



Dit product mag enkel door een erkende installateur worden verkocht.

+ PRODUCT

- + Ideaal voor biologische en natuurlijke zwembaden.
- + Superieure reinigingsprestaties.
- + Moeiteloos gebruik.
- + Keuze van reinigingsprogramma's.

De Dolphin S300i Bio zorgt voor een optimale reiniging van uw bio zwembad. Voorzien van speciale software om een betere reiniging van een bio zwembad te realiseren.

KENMERKEN :

- De S300i BIO reinigt de bodem, de wanden en de waterlijn.
- Instelbare reinigingstijden: 1,5u, 2u of 2,5u.
- Instelbare reinigingsopties: snel, regelmatig en ultraschoon, alleen de vloer en de waterlijn.
- Meerlaagse filtratie: voorzien van een fijne filtermand, met extra set ultrafijne filters.
- Bestuurbaar met de MyDolphin applicatie.
- LED-indicatielampje.
- Met instelbare wekelijkse timer.
- voorzien van swivel.
- Inbegrepen caddy voor het transport of opruimen van de robot.
- Gewicht: slechts 7,5 kg (leeg/sec).
- Voor zwembaden tot 12 m lengte.
- Kabellengte: 18 m.

REFERENTIE	08.0015
Model	S300i BIO
Badlengte	tot 12 m
Programma's	1,5u/ 2u/ 2,5u
Kabellengte	18 m
Reiniging	Bodem, wanden en waterlijn
Borstels	1 x PVC
Gewicht	7,5 kg
Caddy	Inbegrepen
Zuigkracht	15 m ³ /u
Toegang filter	Bovenkant
Activebrush	1 x
Garantie	2 jaar*
PRIJS € EX. BTW	2 040,00

* Behalve slijtageonderdelen.



U VINDT VEEL VERMELDE ARTIKELEN
RECHTSTREEKS IN ONZE WEBSHOP!



SURF NAAR :

SHOPBENELUX.CF.GROUP



- + *Snelle verwerking van uw bestellingen*
- + *Bekijk uw huidige bestellingen*
- + *Bekijk uw huidige leveringen*
- + *Raadpleeg uw facturen*
- + *Controleer uw nabestellingen*
- + *Voeg uw favoriete items toe*
- + *En nog vele andere voordelen !*



REINIGERS DOLPHIN WAVE 20

Elektrische reinigers

maytronics

2 jaar
GARANTIE

C
CODE



Caddy



Afstandsbediening



Dit product mag enkel door een erkende installateur worden verkocht.

+ PRODUCT

- + Ideaal voor het gebruikt in ondiepe zwembadjes.
- + Aanbevolen voor (semi-) openbare zwembaden met een lengte tot 20 m.
- + Extra robuust.
- + Keuze reinigingscyclus 1u / 3u.
- + Geleverd met caddy en afstandbediening.

KENMERKEN :

- Type : Bodem en wandhoek.
- Zwembadafmetingen : Geschikt voor semi-openbare zwembaden tot 20 meter.
- Cyclusduur : 1u / 3u.
- Filtratie : Fijne filterzak.
- Filtertype : Filterzak.
- Borstels : Dubbele PVC borstels.
- Kabellengte : 24 m.
- Gewicht : 11 kg.

REFERENTIE	32.0001
Model	Dolphin Wave 20
Badlengte	tot 20 m
Programma's	1 u / 3 u
Kabellengte	24 m
Reiniging	Bodem en wanden
Toegang filter	Onderzijde
Gewicht	11 kg
Zuigkracht	17 m ³ /u
Caddy	Inbegrepen
Borstels	2 x PVC
Garantie	2 jaar*
PRIJS € EX. BTW	1 890,00

* Behalve slijtageonderdelen.

★ OPTIES

BESCHRIJVING	REF.	PRIJS € EX. BTW
Afdekhoes	08.0098	56,08

REINIGERS DOLPHIN WAVE 30

Elektrische reinigers

maytronics

2 jaar
GARANTIE

C
CODE



Caddy



Dit product mag enkel door een erkende installateur worden verkocht.

+ PRODUCT

- + Aanbevolen voor (semi-) openbare met een lengte tot 15 m.
- + Extra robuust.
- + Geleverd met caddy.

KENMERKEN :

- Type : Bodem, wanden en waterlijn.
- Zwembadafmetingen : Geschikt voor semi-openbare zwembaden tot 15 m.
- Cyclusduur : 3u.
- Filtratie : Fijne onzuiverheden.
- Filtertype : Filterzak.
- Borstels : Gecombineerde borstels.
- Kabellengte : 18 m.
- Gewicht : 11 kg.

REFERENTIE	32.0003
Model	Dolphin Wave 30
Badlengte	tot 15 m
Programma's	3 u
Kabellengte	18 m
Reiniging	Bodem, wanden en waterlijn
Toegang filter	Onderzijde
Gewicht	11 kg
Zuigkracht	17 m ³ /u
Caddy	Inbegrepen
Borstels	2 x Combined
Garantie	2 jaar of 2.500 uur*
PRIJS € EX. BTW	1850,00

* Behalve slijtageonderdelen.

★ OPTIES

BESCHRIJVING	REF.	PRIJS € EX. BTW
Afdekhoes	08.0098	56,08

REINIGERS DOLPHIN WAVE 80

Elektrische reinigers

maytronics

3 jaar
GARANTIE

C
CODE



Caddy



Dit product mag enkel door een erkende installateur worden verkocht.

+ PRODUCT

- + Aanbevolen voor (semi-) openbare met een lengte tot 20 m.
- + Extra robuust.
- + Geleverd met caddy.

KENMERKEN :

- Type : Bodem, wanden en waterlijn.
- Zwembadafmetingen : Geschikt voor semi-openbare zwembaden tot 20 m.
- Cyclusduur : 1,5 / 2,5 / 3,5 uur.
- Filtratie : Fijne onzuiverheden en ultrafijn vuil.
- Filtertype : Filtercartridges.
- Borstels : Gecombineerde borstels.
- Kabellengte : 24 m.
- Gewicht : 12 kg.

REFERENTIE	32.0006
Model	Dolphin Wave 80
Badlengte	tot 20 m
Programma's	1,5 / 2,5 / 3,5 u
Kabellengte	18 m
Reiniging	Bodem, wanden en waterlijn
Toegang filter	Bovenzijde
Gewicht	12 kg
Zuigkracht	17 m ³ /u
Caddy	Inbegrepen
Borstels	Combined
Garantie	3 jaar of 3 000 uur*
PRIJS € EX. BTW	2 500,00

* Behalve slijtageonderdelen.

★ OPTIES

BESCHRIJVING	REF.	PRIJS € EX. BTW
Afdekhoes	08.0098	56,08

REINIGERS DOLPHIN WAVE 90i

Elektrische reinigers

maytronics



+ PRODUCT

- + Aanbevolen voor (semi-) openbare zwembaden met een lengte tot 20 m.
- + MyDolphin™ Plus en IOT afstandsbediening.
- + Geleverd met caddy.



Dit product mag enkel door een erkende installateur worden verkocht.

KENMERKEN :

- Type : Bodem, wanden en waterlijn.
- Zwembadafmetingen : Geschikt voor semi-openbare zwembaden tot 20 m.
- Cyclusduur : 2u / 3u / 4u.
- Filtratie : Fijne onzuiverheden.
- Filtertype : Filtermand.
- Borstels : Gecombineerde borstels.
- Kabellengte : 24 m.
- Gewicht : 11 kg.

REFERENTIE	32.0012
Model	Dolphin 90i
Badlengte	tot 20 m
Programma's	2 u/3 u/4 u
Kabellengte	24 m
Reiniging	Bodem, wanden en waterlijn
Toegang filter	Bovenkant
Gewicht	11 kg
Zuigkracht	17 m ³ /u
Caddy	Inbegrepen
Borstels	Gecombineerde (PVC + Wonderbrushring) aan achterzijde, dynamic activebrush aan voorzijde
Garantie	2 jaar of 2.500 uur*
PRIJS € EX. BTW	2 695,25

* Behalve slijtageonderdelen.

★ OPTIES

BESCHRIJVING	REF.	PRIJS € EX. BTW
Afdekhoes	08.0098	56,08

REINIGERS DOLPHIN WAVE 100

Elektrische reinigers

maytronics

3 jaar
GARANTIE

C
CODE



Caddy



Afstandsbediening



Dit product mag enkel door een erkende installateur worden verkocht.

+ PRODUCT

- + Aanbevolen voor (semi-) openbare zwembaden met een lengte tot 25 m.
- + Extra robuust.
- + Geleverd met caddy.

KENMERKEN :

- Type : Bodem, wanden en waterlijn.
- Zwembadafmetingen : Geschikt voor semi-openbare zwembaden tot 25 m.
- Cyclusduur : 4u / 6u / 8u.
- Filtratie : Fijne onzuiverheden.
- Filtertype : Filterzak.
- Borstels : Gecombineerde borstels.
- Kabellengte : 30 m.
- Gewicht : 11 kg.

REFERENTIE	32.0007
Model	Dolphin Wave 100
Badlengte	tot 25 m
Programma's	4 u/6 u/8 u
Kabellengte	30 m
Reiniging	Bodem, wanden en waterlijn
Toegang filter	Onderzijde
Gewicht	11 kg
Zuigkracht	17 m ³ /u
Caddy	Inbegrepen
Borstels	2 x Combined
Garantie	3 jaar of 3 000 uur
PRIJS € EX. BTW	3 500,00

* Behalve slijtageonderdelen.

★ OPTIES

BESCHRIJVING	REF.	PRIJS € EX. BTW
Afdekhoes	08.0098	56,08

REINIGERS DOLPHIN WAVE 150

Elektrische reinigers

maytronics

2 jaar
GARANTIE

C
CODE



Afstandsbediening



Dit product mag enkel door een erkende installateur worden verkocht.

+ PRODUCT

- + Aanbevolen voor (semi-) openbare zwembaden met een lengte tot 25 m.
- + Extra robuust.
- + Geleverd met caddy en afstandbediening.

KENMERKEN :

- Type : Bodem en wandhoek.
- Zwembadafmeting : Geschikt voor zwembaden tot 25 meter lengte.
- Cyclusduur : 4u / 5u / 6u.
- Filtratie : Fijne onzuiverheden.
- Filtertype: SFS (spiraalvormige filtercartridge).
- Borstels: Dubbele polyethyleen borstels en zijborstels.
- Kabellengte : 35 m.
- Gewicht : 20 kg.

REFERENTIE	32.0008
Model	Dolphin Wave 150
Badlengte	tot 25 m
Programma's	4 u/5 u/6 u
Kabellengte	35 m
Reiniging	Bodem en wandhoek
Toegang filter	Bovenkant
Gewicht	20 kg
Zuigkracht	34 m ³ /u
Caddy	Inbegrepen
Borstels	2 x Dubbele polythyleen + zijborstels
Garantie	2 jaar of 3 000 uur*
PRIJS € EX. BTW	7 900,00

* Behalve slijtageonderdelen.

REINIGERS DOLPHIN WAVE 200 XL

Elektrische reinigers

maytronics

2 jaar
GARANTIE

C
CODE



Afstandsbediening



Dit product mag enkel door een erkende installateur worden verkocht.

+ PRODUCT

- + Aanbevolen voor (semi-) openbare zwembaden met een lengte tot 33 m.
- + Extra robuust.
- + Geleverd met caddy en afstandbediening.

KENMERKEN :

- Type : Bodem en wandhoek.
- Zwembadafmeting : Geschikt voor zwembaden tot 33 meter lengte.
- Cyclusduur : 1-8u.
- Filtratie : Fijne onzuiverheden en ultrafijn vuil.
- Filtertype: SFS (spiraalvormige filtercartridge).
- Borstels: Dubbele polyethyleen borstels en zijborstels.
- Kabellengte : 35 m.
- Gewicht : 25 kg.

REFERENTIE	32.0009
Model	Dolphin Wave 200
Badlengte	tot 33 m
Programma's	1 tot 8 u
Kabellengte	35 m
Reiniging	Bodem en wandhoek
Toegang filter	Bovenkant
Gewicht	25 kg
Zuigkracht	34 m ³ /u
Caddy	Inbegrepen
Borstels	2 x Dubbele polythyleen + zijborstels
Garantie	2 jaar*
PRIJS € EX. BTW	9 050,00

* Behalve slijtageonderdelen.

REINIGERS

DOLPHIN WAVE 300 XL

Elektrische reinigers

maytronics

2 jaar
GARANTIE**C**
CODE

Afstandsbediening



Dit product mag enkel door een erkende installateur worden verkocht.

+ PRODUCT

- + Aanbevolen voor (semi-) openbare zwembaden met een lengte tot 60 m.
- + Extra robuust.
- + Geleverd met caddy en afstandbediening.

KENMERKEN :

- Type : Bodem en wandhoek.
- Zwembadafmeting : Geschikt voor zwembaden van 33 tot 60 meter lengte.
- Cyclusduur : 1-8u.
- Filtratie : Fijne onzuiverheden en ultrafijn vuil.
- Filtertype: Filterzakken (diverse versies beschikbaar).
- Borstels: Dubbele polyethyleen borstels en zijborstels.
- Kabellengte : 50 m.
- Gewicht : 26 kg.

REFERENTIE	32.0011
Model	Dolphin Wave 300 XL
Badlengte	33 tot 60 m
Programma's	1 tot 8 u
Kabellengte	50 m
Reiniging	Bodem en wandhoek
Toegang filter	Bovenkant
Gewicht	26 kg
Zuigkracht	40 m ³ /u
Caddy	Inbegrepen
Borstels	2 x Dubbele polythyleen + zijborstels
Garantie	2 jaar of 3 000 uur*
PRIJS € EX. BTW	11 385,00

* Behalve slijtageonderdelen.

REINIGERS FILTERCARTRIDGES

Dolphin toebehoren

maytronics

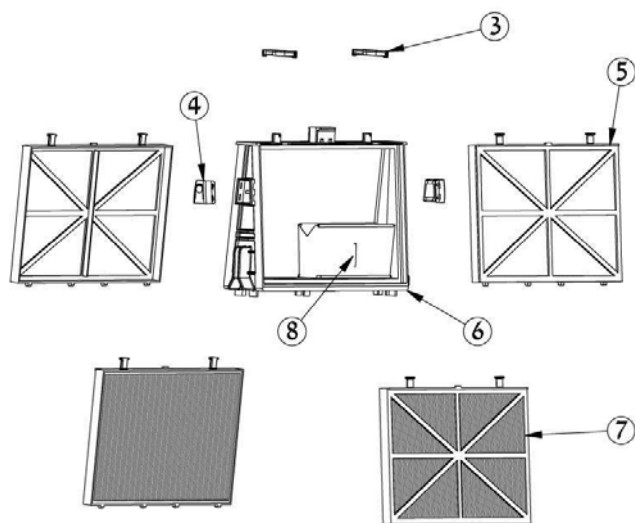

REF	E10	E20	S100	S200	S300i	S300i BIO	F40	F60	M200	M400	M500	M600	M700	M5 BIO	STL Cleaner	Wave 30	Wave 80	Wave 100	Wave 150	Wave 200XL	Wave 300XL
58.0223							✓	✓		✓	✓				✓		✓				
58.0476							✓	✓		✓	✓				✓		✓				
58.0693							✓	✓		✓	✓				✓		✓				
58.0474							✓	✓		✓	✓				✓		✓				
58.0037							✓	✓		✓	✓				✓		✓				
58.0039							✓	✓		✓	✓				✓		✓				
58.0481							✓	✓		✓	✓				✓		✓				
58.0479									✓												
58.0478									✓												
58.0253									✓												

BESCHRIJVING	NUMMER	REF.	PRIJS € EX. BTW
Filter Cartridge Locking Hook (s-vormig haakje)	3	58.0223	0,69
Filter Cartridge Locking Adaptor	4	58.0476	1,22
Filter Cartridge Spring Filter set van 4 (gaas met zwarte rand)	5	58.0693	48,17
Filter Cartridge Holder	6	58.0474	7,06
Filter Cartridge Ultrafijn set van 4 (gewafeld met zwarte rand)	7	58.0037	80,36
Filter Cartridge Non return flap (zwarte sokje met staafjes)	8	58.0039	5,44
Filter Cartridge Bio set van 4 (gaas met groene rand)	-	58.0481	54,65
Filter Cartridge frame voor wegwerpzakken	-	58.0479*	5,95
Filter Cartridge wegwerpzakken (set van 10 stuks)	-	58.0478	23,78
Dolphin Cartridge ombouwset voor M3/M200	-	58.0253	99,64
Filter Cartridge Ultrafijn set van 4 voor Dolphin M3/M200	-	58.0551	64,25
Filter Cartridge Spring Filter set van 4 voor Dolphin M3/M200	-	58.0560	51,42

* Zolang de voorraad strekt.

REINIGERS FILTERCARTRIDGES

Dolphin toebehoren

maytronics



FILTERZAK GROF

REF.	PRIJS € EX. BTW
58.0009	32,14



FILTERZAK ULTRAFIJN

REF.	PRIJS € EX. BTW
58.0156	32,14



FILTERZAK FIJN

REF.	PRIJS € EX. BTW
58.0296	32,14



FILTER DIAG/DYN FOR TROUBLE SHOOTING

REF.	PRIJS € EX. BTW
58.0477	35,37



**FILTERZAKKEN
SET VAN 5 WEGWERP**

REF.	PRIJS € EX. BTW
58.0155	37,47



FILTERZAK MOTORBESCHERMING

REF.	PRIJS € EX. BTW
58.0284	5,23



**BODEMPLAAT COMPLEET
DIAGNOSTIC/DYNAMIC**

REF.	PRIJS € EX. BTW
58.0252	26,98



BODEMKLEP SCHUIFVERGREDELING

REF.	PRIJS € EX. BTW
58.0299	0,20



FILTER NON RETURN FLAP

REF.	PRIJS € EX. BTW
58.0483	0,81



M3/M200 BODEMPLAAT COMPLEET

REF.	PRIJS € EX. BTW
58.0164	24,42



M3/M200 FILTER 70M

REF.	PRIJS € EX. BTW
58.1021	22,48



FILTER SCREEN M3/M200

REF.	PRIJS € EX. BTW
58.0628	3,73

REINIGERS FILTERMANDJES

Dolphin toebehoren

maytronics



E10 FILTERMANDJE COMPLEET

REF.	PRIJS € EX. BTW
58.0460	51,42



FILTERMAND ULTRAFIJN COMPLEET

T.b.v. E10/E20/2E5/S100

REF.	PRIJS € EX. BTW
58.0229	64,25



FILTERSET ULTRAFIJN

T.b.v. filtermand E10/E20/2E5/S100

REF.	PRIJS € EX. BTW
58.0462	59,17



FILTERSET FIJNGAAS

T.b.v. filtermand E10/E20/E25/S100

REF.	PRIJS € EX. BTW
58.0466	32,14



EXTRA INZETFILTER

T.b.v. S200/S300/S300i

REF.	PRIJS € EX. BTW
58.0666	53,35



FILTERMAND MET ULTRAFIJN FILTERS

T.b.v. S200/S300/S300i

REF.	PRIJS € EX. BTW
58.0190	145,60



FILTERMAND MET FIJNGAAS FILTERS

T.b.v. S200/S300/S300i

REF.	PRIJS € EX. BTW
58.0049	124,79



FILTERSET FIJNGAAS

T.b.v. filtermand S200/S300/S300i/M600

REF.	PRIJS € EX. BTW
58.0063	54,65



FILTERSET ULTRAFIJN

T.b.v. filtermand S200/S300/S300i/M600

REF.	PRIJS € EX. BTW
58.0065	98,68



NON RETURN FLAP

T.b.v. filtermand S200/S300/S300i/M600

REF.	PRIJS € EX. BTW
58.0087	1,52



FILTERMAND MET ULTRAFIJN FILTERS

T.b.v. M600/M700

REF.	PRIJS € EX. BTW
58.0981	133,74



FILTERMAND MET SUF UPGRADE SET

T.b.v. M600/M700

REF.	PRIJS € EX. BTW
58.0983	80,23

REINIGERS FILTERMANDJES

Elektrische reinigers

maytronics



WAVE 30 FILTERZAK (SET VAN 5)

REF.	PRIJS € EX. BTW
58.0183	138,18



FILTER SCREEN WAVE 30

REF.	PRIJS € EX. BTW
58.0951	4,27



FILTER ZAK CLIP

REF.	PRIJS € EX. BTW
58.0263	1,42



WAVE 150/200 FILTER UF 50M

REF.	PRIJS € EX. BTW
58.0821	445,04



WAVE 150/200 FILTER UF 100M

REF.	PRIJS € EX. BTW
58.0823	445,11



WAVE 150/200 FILTER CYCLONE NET

REF.	PRIJS € EX. BTW
58.0825	68,65



**WAVE 300XL FILTER ZAK ULTRAFIJN
+ SLIDE KIT 50M**

T.b.v. S200/S300/S300i

REF.	PRIJS € EX. BTW
58.0267	41,74



**WAVE 300XL FILTER ZAK FIJN
+ SLIDE KIT 70M**

T.b.v. filtermand S200/S300/S300i/M600

REF.	PRIJS € EX. BTW
58.0268	35,37



**WAVE 300XL FILTER ZAK GROF
+ SLIDE KIT 150M COARSE**

T.b.v. filtermand S200/S300/S300i/M600

REF.	PRIJS € EX. BTW
58.0269	32,14



**WAVE 300XL SET VAN 10 WEGWERP
FILTERZAKKEN**

T.b.v. filtermand S200/S300/S300i/M600

REF.	PRIJS € EX. BTW
58.0025	67,25



FILTERZAK MAGIC / LUMINOUS

REF.	PRIJS € EX. BTW
58.0163	54,65

REINIGERS BORSTELS

Dolphin toebehoren

maytronics

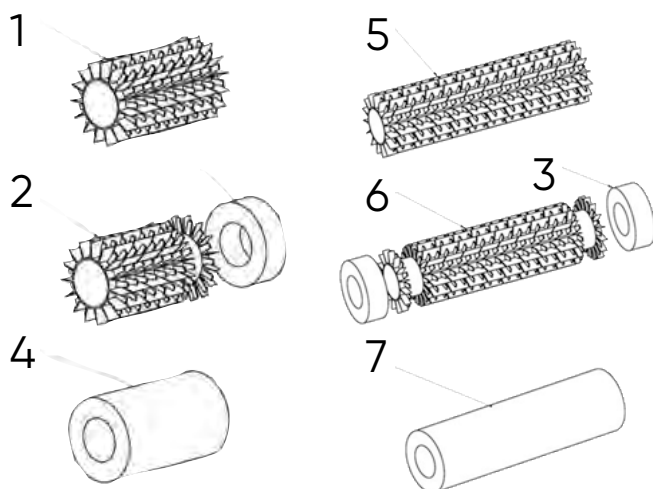

BESCHRIJVING	MODELS	NUMMER	REF.	PRIJS € EX. BTW
Pvc-brush Dynamic grijs	F60, M400,M500, STL Cleaner, Wave 30, Wave80, Wave 100	1	58.1076	11,23
Combined brush Dynamic grijs	F60, M400,M500, STL Cleaner, Wave 30, Wave80, Wave 100	2	58.1075*	13,36
Wonderbrush ring (per stuk)	F60, M400,M500	3	58.0160	12,80
Wonderbrush Dynamic set van 2	F60, M400,M500, STL Cleaner, Wave 30, Wave80, Wave 100	4	58.0242	94,54
Pvc-brush Diagnostic grijs	F40	5	58.0071	11,39
Combined brush Diagnostic grijs	F60, M400,M500, M5 BIO, STL Cleaner, Wave 30, Wave80, Wave 100	6	58.0654	12,88
Wonderbrush Diagnostic	F40	7	58.0241	122,60
Active brush	E10, E20	-	58.1171	17,45
Active brush assy blue	S200, S300I	-	58.1160	10,70
Pvc brush assy blue	S200, S300I	-	58.1070	26,42
Active brush	M600, M700	-	58.1095	31,81
Rear brush assy	M600, M700	-	58.1144	35,57
active brush	S100	-	58.1172	17,78

* Zolang de voorraad strekt.

REINIGERS SHARKVAC XL™ PILOT

Elektrische reinigers



+ PRODUCT

- + Reinigt en zuigt de bodem van het zwembad, wanden en waterlijn in 3u.
- + Eenvoudige toegang tot filters met grote capaciteit via de bovenkant van de robot : U hoeft de robot niet meer om te keren.
- + "Buiten water" detectie en terugwinning functie voor zwembaden met ondiepe lounge.



SHARKVAC XL™ PILOT :

Hayward SharkVac XL Pilot is een slimme, stille en volautomatische zwembadreiniger geschikt voor zwembaden tot maximaal 12 x 6 meter.

Het maakt gebruik van Adaptive Seek Control Logic (ASCL®) microprocessor intelligente besturing, die de beweging van de robot tijdens het reinigen van het zwembad optimaliseert en zorgt voor een grondige bodemreiniging zwembad, muren en waterlijnen.

SharkVac XL Pilot is uitgerust met hoogwaardige dubbele filters met een filterfijnheid van 20 µm, waardoor het zwembadwater echt wordt gereinigd van alle onzuiverheden, inbegrepenief fijne deeltjes.

De filterkorf met filterpatronen is van bovenaf gemakkelijk bereikbaar en de korf en filters zijn zeer eenvoudig af te spoelen met een tuinslang.

KENMERKEN :

- Keuze van het programma « bodem of bodem en wand » dankzij een keuzeknop.
- Eenvoudig te gebruiken: geen zak, geen slang.
- Twee reinigingsprogramma's: 2 of 3 u.
- Kabel van 17 meter.
- Transportcaddy inbegrepen.
- Gewicht: 12 kg.

REF.	PRIJS € EX. BTW
08.0241	1 345,67





U bent een
zwembadprofessional
en wilt graag lid worden
van ons partnernetwerk

Totally Hayward®?

Ontdek alle
voordelen van ons
loyaliteitsprogramma



Meer informatie,
raadpleeg uw Hayward®
vertegenwoordiger.



www.hayward.fr



HAYWARD®

REINIGERS TIGERSHARK QC

Elektrische reinigers



+ PRODUCT

- + Beschikbaar in versie schuim en PVC borstels.
- + Quick clean Technologie voor een reiniging in minder dan 90 min.

Jarenlang bekend om zijn kracht en efficiëntie, TigerShark QC behandelt de bodem, muren en waterlijn in minder dan 90 minuten. Uitgerust met een microprocessor met ASCL-besturing, deze berekent de vorm en grootte van uw zwembad voor een efficiënte reiniging in elke hoek.

KENMERKEN :

- Versterkte filterpatronen, gemakkelijk uit te halen, schoon te maken en terug te plaatsen.
- Voor zwembaden tot 6 m x 12 m.
- Kabel 16,8 m.



BESCHRIJVING	CODE	REF.	PRIJS € EX. BTW
Tigershark QC PVC borstels	B	08.0238	1142,05
Tigershark QC Schuimborstels		08.0239	
Caddy	D	58.4000	169,01

INHOUD

BUITEN UITRUSTING

p. 176 **Zwembadtrappen**

BUITEN UITRUSTING ZWEMBADTRAPPEN

Zwembadinrichting



IDEAL

► SMAL MODEL



► BREED MODEL



► 2-DELIG MODEL



TREDEN	Ø	REF.	PRIJS € EX. BTW
3	40 mm	11.2317	810,00
4	40 mm	11.2319	980,00

TREDEN	Ø	REF.	PRIJS € EX. BTW
3	40 mm	11.2325	980,00
4	40 mm	11.2327	1 100,00

- Uitgevoerd in V4A (RVS 316) en worden exclusief montageset geleverd
- De ladders hebben een buisdiameter van Ø 40 mm
- Optioneel uit te voeren met verlichte traptrede

TREDEN	Ø	REF.	PRIJS € EX. BTW
3	40 mm	11.2329	1 705,39
4	40 mm	11.2331	1 881,97

► OPTIES

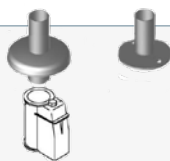

MONTAGESET Ø 40 MM

De Ideal trapbevestiging d.m.v. instortankers of flensmontage.

BENAMING	REF.	PRIJS € EX. BTW
Instortankers	11.2337	110,00
Flensmontage	11.2339	205,00



VERLICHTE TRAPTREDE LED WIT

T.b.v. 2-delig model. Prijs per trede.

REF.	PRIJS € EX. BTW
11.2341	338,73



GRIJPSTANG Ø 40 MM

Uitgevoerd in V4A (RVS16) incl. bevestigingsmateriaal en afwerkcapjes geleverd.

BENAMING	REF.	PRIJS € EX. BTW
1 m	11.2345	330,00
2 m	11.2347	530,00
3 m	11.2349	650,00

INHOUD

LINERS

LINERS

- p. 180 **Collectie Xtra** **N**
- p. 182 **Collectie Ceramics/Tiles**
- p. 184 **Collectie Protect 33**
- p. 185 **Evolution**
- p. 186 **De Superior**
- p. 187 **De Standard**
- p. 188 **Antislip voor trappen & kleine baden**

TARIEVEN

- p. 192 **Berekening van m² bij opmeting**
- p. 194 **Liners**
- p. 195 **Services** **N**
- p. 198 **Trappen**

BEVESTIGING

- p. 202 **Profielen**
- p. 202 **Bevestiging**

TOEBEHOREN

- p. 203 **Isolatieschuim en scheidingsvliezen** **N**
- p. 203 **Lijmen**

ONS GAMMA LINERS

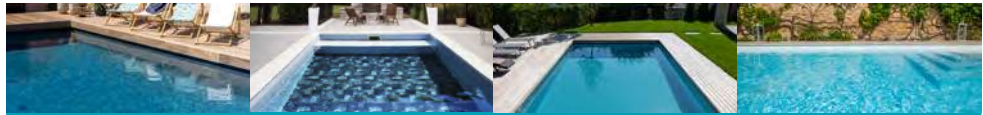

SPECIALITEITEN

	Collectie XTRA	Collectie Ceramics/Tiles	Collectie PROTECT 33	EVOLUTION zonder ftalaat
AFWERKINGEN				
Kleuren ⁽¹⁾				
Dikte	95/100°	85/100°	75/100°	75/100°
Beschermende vernis	✓	✓	✓	✓
Oppervlak	met reliëf (korrel), antislip (Klasse C)	Effen, semi glanzend	Effen, mat Exclusief Premium	Effen, semi glanzend, verkrijgbaar antislip (Klasse C)
WEERSTAND/CONFORMITEIT				
Temperatuurbestendigheid	33 °C	33 °C	33 °C	32 °C
Weerstand tegen kleurvervaging	++	++	+++	++
Norm NF EN 15 836-1	Hogere klasse	Hogere klasse	Hogere klasse	Hogere klasse
Weerstand tegen kleurstoffen	≥ 4	≥ 4	≥ 4	≥ 4
UV-bestendigheid Kunstmatige veroudering (6.000 u)	≥ 3	≥ 3	≥ 3	≥ 3
Chloorbestendigheid	≥ 4	≥ 4	≥ 4	≥ 4
SERVICES				
LHS / LHS+ ⁽²⁾	✓	✓	✓	✓
ID Liner ⁽³⁾	✓	✓	✓	✓
Complex Liner ⁽⁴⁾	✓	✓	✓	✓
Memory Liner ⁽⁵⁾	✓	✓	✓	✓
OPTIES				
Keuze van de positie van de sluiting van de liner	✓	✓	✓	✓
Hung vulprofielen meegeleverd	✓	✓	✓	✓
VERVAARDIGING				
Fabricatie	UITMUNTENDE PRODUCTIE VAN DE LINER <ul style="list-style-type: none"> • Gecontroleerde spanning : het hoogfrequent lassen van het hungprofiel maakt het mogelijk om golving van het materiaal te vermijden en om de perfecte spanning van de liner te garanderen. • Perfect op maat : de perfecte beheersing van onze productieprocessen stelt ons in staat krimp te minimaliseren en zo de productie van de liner te verzekeren die echt «op maat» is de oneffenheden worden in acht genomen om de liner in staat te stellen zich perfect aan te passen aan het bad. • Installatiehulp : de hoeken worden op het materiaal aangegeven om de installatie van de liner te vergemakkelijken. 			
LEVERING				
Standaard verpakking	800 x 600 x 350 mm	800 x 600 x 350 mm	800 x 600 x 350 mm	800 x 600 x 350 mm
GARANTIES⁽⁶⁾				
Garantie dichtheid				
Garantie vlekbestendig				

(1) Als gevolg van het fabricageproces zijn de afgedrukte kleuren in deze catalogus niet contractueel en kunnen zij afwijken van de werkelijke kleur van het materiaal.

(2) Hogesnelheidservice beschikbaar onder voorwaarden, zie p. 511.

(3) ID Liner : Combineer verschillende liners voor de wanden, bodem, treden en stootborden en bied uw klanten een 100% op maat gemaakte oplossing voor hun zwembad en/of trap, p. 195.

(4) Complex Liner : Voor zwembaden met de meest complexe vormen bieden we je volledige ondersteuning, inclusief een gepersonaliseerd dimensioneringsplan.

Vertrouw ons je wildste projecten toe! Zie p. 195.

(5) Memory Liner : Zoek de plannen van een oude liner die door onze fabrieken is gemaakt, gebaseerd op de informatie die je kunt geven. Zie p. 196.

(6) Zie garanties op p. 498.

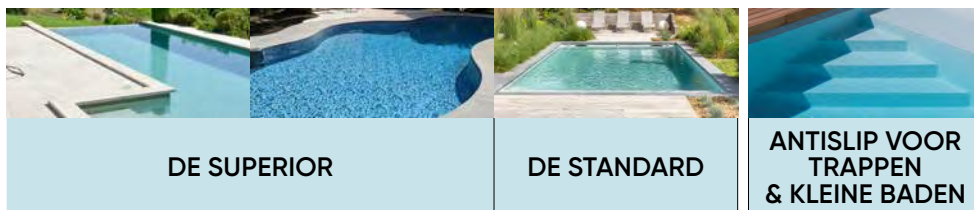

AFWERKINGEN

Kleuren ⁽¹⁾				
Dikte	75/100°	75/100°	75/100°	101/100°
Beschermende vernis	✓	✓	✗	✗
Oppervlak	Effen, semi glanzend	Effen, semi glanzend	Effen, mat	Antislip Klasse C (Del Rio korrel)

WEERSTAND/CONFORMITEIT

Temperatuurbestendigheid	32 °C	32 °C	28 °C	30 °C
Weerstand tegen kleurvervaging	+++	+++	++	++
Norm NF EN 15 836-1	Hogere klasse	Hogere klasse	Standaard klasse	Standaard klasse
Weerstand tegen kleurstoffen	≥ 4	≥ 4	≥ 2	≥ 2
UV-bestendigheid Kunstmatige veroudering (6.000 u)	≥ 3	≥ 3	≥ 3 (3 000 u)	≥ 3 (3 000 u)
Chloorbestendigheid	≥ 4	≥ 4	≥ 3	≥ 3

SERVICES

LHS / LHS+ ⁽²⁾	✓	✓	✓	✓
ID Liner ⁽³⁾	✓	✓	✓	✓
Complex Liner ⁽⁴⁾	✓	✓	✓	✓
Memory Liner ⁽⁵⁾	✓	✓	✓	✓

OPTIES

Keuze van de positie van de sluiting van de liner	✓	✓	✓ 61,00 € netto ex. BTW	/
Hung vulprofielen meegeleverd	✓	✓	✗	✗

VERVAARDIGING

Fabricatie	UITMUNTENDE PRODUCTIE VAN DE LINER <ul style="list-style-type: none"> • Gecontroleerde spanning : het hoogfrequent lassen van het hungprofiel maakt het mogelijk om de golving van het materiaal te vermijden en om de perfecte spanning van de liner te garanderen. • Perfect op maat : de perfecte beheersing van onze productieprocessen stelt ons in staat krimp te minimaliseren en zo de productie van de liner te verzekeren die echt «op maat» is de metselwerkonvolkomenheden worden in acht genomen om de liner in staat te stellen zich perfect aan te passen aan het bad. • Installatiehulp : de hoeken worden op het materiaal aangegeven om de installatie van de liner te vergemakkelijken. 			
------------	---	--	--	--

LEVERING

Standaard verpakking	800 x 600 x 350 mm	800 x 600 x 350 mm	800 x 600 x 350 mm	800 x 600 x 350 mm
----------------------	--------------------	--------------------	--------------------	--------------------

GARANTIES⁽⁶⁾

Garantie dichtheid	=	=		
Garantie vlekbestendig			/	/

(1) Als gevolg van het fabricageproces zijn de afgedrukte kleuren in deze catalogus niet contractueel en kunnen zij afwijken van de werkelijke kleur van het materiaal.

(2) Hogesnelheidsservice beschikbaar onder voorwaarden, zie p. 511.

(3) ID Liner : Combineer verschillende liners voor de wanden, bodem, treden en stootborden en bied uw klanten een 100% op maat gemaakte oplossing voor hun zwembad en/of trap. p. 195.

(4) Complex Liner : Voor zwembaden met de meest complexe vormen bieden we je volledige ondersteuning, inclusief een gepersonaliseerd dimensioneringsplan.

Vertrouw ons je wildste projecten toe! Zie p. 195.

(5) Memory Liner : Zoek de plannen van een oude liner die door onze fabrieken is gemaakt, gebaseerd op de informatie die je kunt geven. Zie p. 196.

(6) Zie garanties op p. 498.

COLLECTIE XTRA

3D liner met reliëf in 95/100°, steneneffect

DEL 



PRODUCT

- + 3D-met reliëf materiaal, dikte 95/100°, antislip.
- + Traditioneel steeneffect.
- + Maatwerk van hoge kwaliteit.

Liner Xtra - 3D Leisteen - Niel - contractuele foto

MATERIAAL MET RELIËF EN ESTETISCH STENENEFFECT

- De Collectie Xtra liners zijn een concentratie van innovaties met een dikte van 95/100e en een bedrukt & met reliëf materiaal.
- De aangeboden ontwerpen zijn universele en tijdloze steeneffecten.
- De 3D-textuur maakt ze antislip (Klasse C), zodat ze zonder risico op uitglijden gebruikt kunnen worden in het hele zwembad, ook op de trap en in het ondiepe gedeelte.
- Ze genieten van de expertise van DEL in uitstekende productie, waardoor ze ondanks hun grotere dikte comfortabel te installeren zijn. Ze genieten ook van alle diensten die het merk DEL zijn klanten biedt.

Publieke prijs
vanaf

49,00 €/m²



EEN DRINGENDE WERF?

Kies voor de service LHS of LHS+. Uw liner klaar in 5 of 4 dagen. Zie p. 507



EEN ATYPISCH GEVORMD ZWEMBAD?

We geven je alle ondersteuning die je nodig hebt, inclusief een gepersonaliseerd dimensioneringsplan. Vertrouw ons je wildste projecten toe! Zie p. 195



EEN LINER OM TE VERVANGEN?

Als het in onze werkplaatsen is gemaakt, zoeken we het voor je op aan de hand van een paar gegevens. Dit bespaart je veel tijd bij het opnemen van de maten en een leeg zwembad tijdens de vervaardiging. Zie p. 196



OP ZOEK NAAR IETS UNIEKS?

Combineer verschillende liners in hetzelfde project (wanden, bodem & klein bad / treden & stootborden) en bied uw klanten een 100% op maat gemaakte oplossing voor hun zwembad en/of trap. Zie p. 195

DE KLEUREN

BEDRUKT MET RELIËF 3D 95/100°



3D Leisteen



3D Grijs graniet



3D Blauw graniet



3D Zand graniet

BOUW • REPARATIE • RENOVATIE

CFTank 

Behoud het zwembadwater dankzij de waterreservoir CF Tank



Meer informatie p. 406.



NIEUWIGHEID



ANTISLIP

KLASSE C



LINER
3D



33°C
MAXI
TEMPERATUUR



INCLUSIEF
RING
VULPROFIEL



UITMUNTENDE
PRODUCTIE



10 jaar
GARANTIE

WATERDICHTHEID



3 jaar
GARANTIE

VLEKBESTENDIG



NORM
NF EN
15836-1

HOGERE KLASSE



D
CODE

COLLECTIE XTRA



3D Leisten



3D Grijs graniet



3D Blauw graniet



3D Zand graniet

COLLECTIE CERAMICS/TILES

De liner die prestaties en esthetiek combineert met een tegeleffect



+ PRODUCT

- + Esthetisch keramisch effect.
- + Maatwerk van hoge kwaliteit.
- + Dikte 0,85 mm.

Liner Ceramics/Tiles - Basalt - Niel-contractuele foto

EEN ULTRAREALISTISCH KERAMISCH EFFECT VOOR EEN MODERNE LOOK

- De liners van de Collectie Ceramics/Tiles bieden tegelmotieven, met tegels van verschillende afmetingen afhankelijk van de referentie.
- Ze hebben ook alle kenmerken van een liner van hoge kwaliteit (weerstand tegen temperatuur, vlekken en veroudering) en genieten van de expertise van DEL op het gebied van uitstekende productie, evenals van het volledige dienstenaanbod dat het merk DEL zijn klanten biedt.
- Ze kunnen worden gebruikt op het hele zwembad (bodem, wanden, trap), maar hebben ook een sterke esthetische aantrekkingskracht in combinatie met effen kleuren uit het Collectie Protect 33 - laat je creativiteit de vrije loop en personaliseer de zwembaden van je klanten met de exclusieve DEL ID Liner service (ID Liner Bad en ID Liner Trap - p. 195).

Publieke prijs
vanaf

33,41 €/m²



EEN DRINGENDE WERF?

Kies voor de service LHS of LHS+.
Uw liner klaar in 5 of 4 dagen. Zie p. 507



EEN ATYPISCH GEVORMD ZWEMBAD?

We geven je alle ondersteuning die je nodig hebt, inclusief een gepersonaliseerd dimensioneringsplan. Vertrouw ons je wildste projecten toe! Zie p. 195



EEN LINER OM TE VERVANGEN?

Als het in onze werkplaatsen is gemaakt, zoeken we het voor je op aan de hand van een paar gegevens. Dit bespaart je veel tijd bij het opnemen van de maten en een leeg zwembad tijdens de vervaardiging. Zie p. 196



OP ZOEK NAAR IETS UNIEKS?

Combineer verschillende liners in hetzelfde project (wanden, bodem & klein bad / treden & stootborden) en bied uw klanten een 100% op maat gemaakte oplossing voor hun zwembad en/of trap. Zie p. 195

DE KLEUREN

BEDRUKT 85/100^E



Basalt



Fidji groen



Fidji grijs



Fidji zand



Fidji blauw



PRO ADVIES

Een anti-slip afwerking is sterk aanbevolen op trappen (zie norm «middelen voor toegang tot water» NF EN 16 582-1).
→ Vergeet niet om Collectie Ceramics/Tiles liners te combineren met antislip trapbekleding.

BOUW • REPARATIE • RENOVATIE

CFTank 

Behoud het zwembadwater dankzij de waterreservoir CF Tank



Meer informatie p. 406.

De AFNOR-norm NF T 54-802 stelt dat het onmogelijk is om patroonherkenning te garanderen op bedrukte liners met een regelmatig, repeterend patroon.



WATERDICHTHEID VLEKBESTENDIG HOGERE KLASSE

COLLECTIE CERAMICS/TILES



Basalt



Fidji grijs

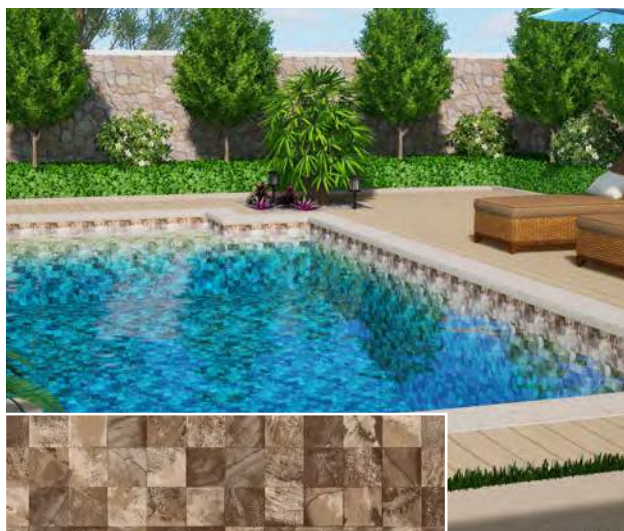

Fidji zand

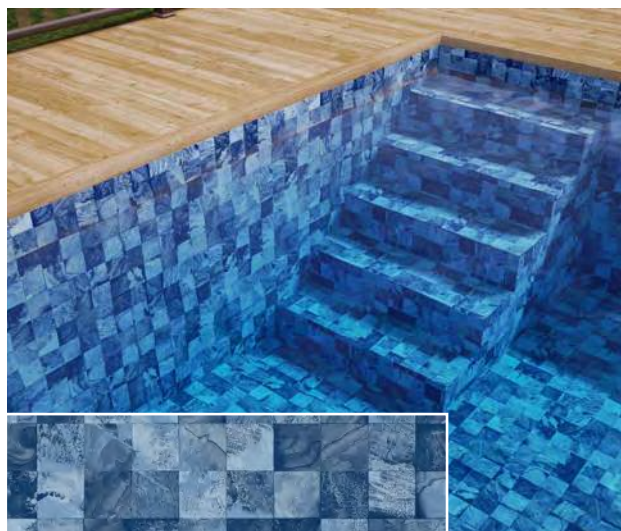

Fidji blauw



Fidji groen

LINERS

LINERS COLLECTIE PROTECT 33

De hoogwaardige liner dat tijd en technologie trotseert

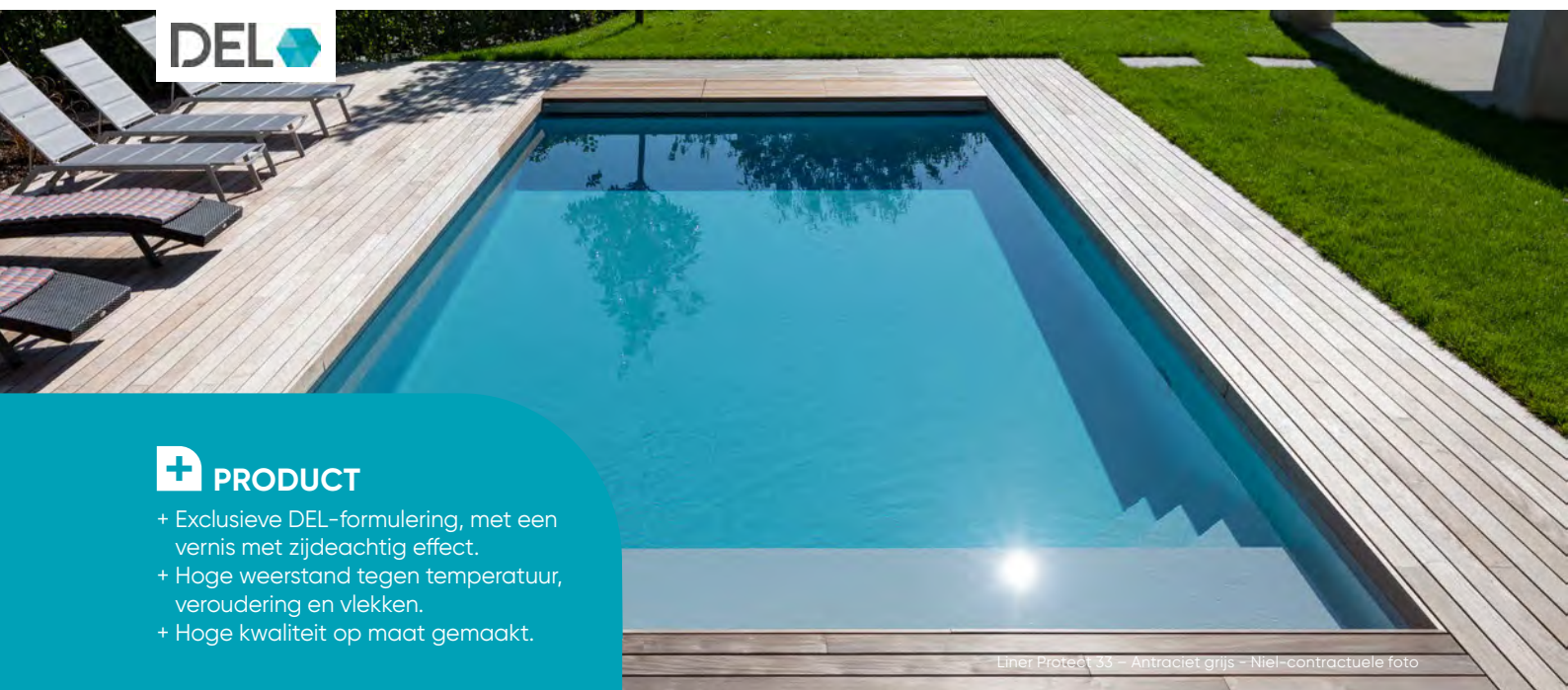

PRODUCT

- + Exclusieve DEL-formulering, met een vernis met zijdeachtig effect.
- + Hoge weerstand tegen temperatuur, veroudering en vlekken.
- + Hoge kwaliteit op maat gemaakt.

Liner Protect 33 – Antraciet grijs – Niel – contractuele foto

DE LINER PROTECT 33 VOLDOET AAN DE STRENGE VEREISTEN VAN EEN LASTENBOEK

- De specifieke formulering vereist de selectie van pigmenten die een hoge weerstand tegen verbleken garanderen.
- Het PVC-hars werd geselecteerd om de absorptie van water door de liner en ploovorming te beperken.
- De beschermende acrylvernis bevordert de bestrijding van vlekken.
- De gehele chemische samenstelling van Protect 33 helpt de voering te beschermen tegen vuil en algen.
- De Protect 33 liner voldoet aan de eisen van EN 71-3* («speelgoednorm»), en profiteert van de expertise van DEL op het gebied van uitmuntende productie, evenals van het volledige scala aan diensten dat het merk DEL haar klanten biedt.
- Een liner naar keuze dankzij de ruime keuze aan kleuren, maar ook op de ID Liner-service (p. 195).

* Deze norm, die niet van toepassing is op zwembaden, heeft betrekking op de afwezigheid van gevaarlijke producten in plastic speelgoed dat bedoeld is voor kinderen.

Publieke prijs
vanaf

30,10 €/m²



EEN DRINGENDE WERF?

Kies voor de service LHS of LHS+.
Uw liner klaar in 5 of 4 dagen. Zie p. 507



EEN ATYPISCH GEVORMD ZWEMBAD?

We geven je alle ondersteuning die je nodig hebt, inclusief een gepersonaliseerd dimensioneringsplan. Vertrouw ons je wildste projecten toe! Zie p. 195



EEN LINER OM TE VERVANGEN?

Als het in onze werkplaatsen is gemaakt, zoeken we het voor je op aan de hand van een paar gegevens. Dit bespaart je veel tijd bij het opnemen van de maten en een leeg zwembad tijdens de vervaardiging. Zie p. 196



OP ZOEK NAAR IETS UNIEKS?

Combineer verschillende liners in hetzelfde project (wanden, bodem & klein bad / treden & stootborden) en bied uw klanten een 100% op maat gemaakte oplossing voor hun zwembad en/of trap. Zie p. 195

DE KLEUREN

EFFEN 75/100^E

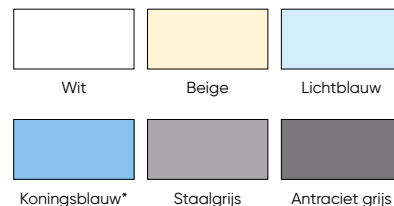

* Afhankelijk van voorraad.



PRO ADVIES

Een anti-slip afwerking is sterk aanbevolen op trappen (zie norm «middelen voor toegang tot water» NF EN 16 582-1).
→ Vergeet niet om Collectie Protect 33 liners te combineren met antislip trapbekleding.

BOUW • REPARATIE • RENOVATIE

CFTank

Behoud het zwembadwater dankzij de waterreservoir CF Tank



Meer informatie p. 406.

LINERS EVOLUTION

De eerbiedige liner

samengesteld uit ftalaatvrije materiaal



PRODUCT

- + Ftalaatvrij materiaal.
- + Hoge kwaliteit op maat gemaakt.
- + Hoge weerstand tegen veroudering en vlekken.

Liner Evolution – Wit – Niel – contractuele foto

EEN NIEUWE STANDAARD OP DE MARKT

- De formulering van de Evolution liner bevat 100% ftalaatvrije weekmakers.
- De Evolution liner voldoet aan de eisen van de norm EN 71-3* ("speelgoednorm") en profiteert van de expertise van DEL op het gebied van uitstekende productie en het volledige dienstenpakket dat het merk DEL haar klanten biedt.
- Het materiaal voldoet ook aan alle normen van een hoogwaardige liner: perfecte dimensionale stabiliteit, weerstand tot een temperatuur van 32 °C, hoge weerstand tegen veroudering en vlekken.

* Deze norm, die niet van toepassing is op zwembaden, heeft betrekking op de afwezigheid van gevaarlijke producten in plastic speelgoed dat bedoeld is voor kinderen.

Publieke prijs
vanaf

30,10 €/m²



EEN DRINGENDE WERF?

Kies voor de service LHS of LHS+.
Uw liner klaar in 5 of 4 dagen. Zie p. 507



EEN ATYPISCH GEVORMD ZWEMBAD?

We geven je alle ondersteuning die je nodig hebt, inclusief een gepersonaliseerd dimensioneringsplan. Vertrouw ons je wildste projecten toe! Zie p. 195



EEN LINER OM TE VERVANGEN?

Als het in onze werkplaatsen is gemaakt, zoeken we het voor je op aan de hand van een paar gegevens. Dit bespaart je veel tijd bij het opnemen van de maten en een leeg zwembad tijdens de vervaardiging. Zie p. 196



OP ZOEK NAAR IETS UNIEKS?

Combineer verschillende liners in hetzelfde project (wanden, bodem & klein bad / treden & stootborden) en bied uw klanten een 100% op maat gemaakte oplossing voor hun zwembad en/of trap. Zie p. 195

DE KLEUREN

EFFEN 75/100^E

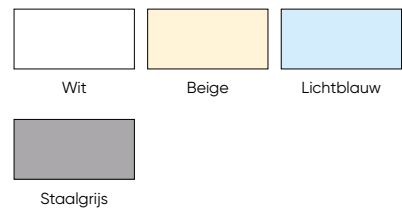

ANTISLIP 75/100^E

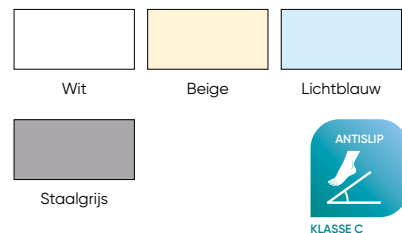

PRO ADVIES

Een anti-slip afwerking is sterk aanbevolen op trappen (zie norm «middelen voor toegang tot water» NF EN 16 582-1).

BOUW • REPARATIE • RENOVATIE

CFTank

Behoud het zwembadwater dankzij de waterreservoir CF Tank



Meer informatie p. 406.

DE SUPERIOR

De liner met bescherm laag voor een duurzamer materiaal



WATERDICHTHEID VLEKBESTENDIG HOGERE KLASSE

+ PRODUCT

- + Uitstekend bestand tegen chloor en UV.
- + Ruime keuze aan kleuren.
- + Uitstekend bestand tegen veroudering en vlekken.

Liner De Superior – Staalgrijs – Niel-contractuele foto

EEN LINER MET RESISTENT VERNIS

- Het oppervlaktevernis biedt weerstand tegen slijtage, krassen, veroudering en vlekken.
- De liner is bestand tegen temperaturen tot 32 °C.
- Eenvoudig onderhoud van de Liner en meer in het bijzonder van de waterlijn.
- Een ruime keuze aan effen en bedrukte kleuren, met minerale effecten of traditionele mozaïeken.
- De liner Superieure profiteert van de expertise van DEL op het gebied van uitstekende productie en van alle diensten die het merk DEL haar klanten biedt.
- Een liner die op maat gemaakt kan worden dankzij de ID Liner-service (p. 195).

Publieke prijs
vanaf

Effen : 24,75 €/m²
Bedrukt : 30,11 €/m²



EEN DRINGENDE WERF?

Kies voor de service LHS of LHS+.
Uw liner klaar in 5 of 4 dagen. Zie p. 507



EEN ATYPISCH GEVORMD ZWEMBAD?

We geven je alle ondersteuning die je nodig hebt, inclusief een gepersonaliseerd dimensioneringsplan. Vertrouw ons je wildste projecten toe! Zie p. 195



EEN LINER OM TE VERVANGEN?

Als het in onze werkplaatsen is gemaakt, zoeken we het voor je op aan de hand van een paar gegevens. Dit bespaart je veel tijd bij het opnemen van de maten en een leeg zwembad tijdens de vervaardiging. Zie p. 196



OP ZOEK NAAR IETS UNIEKS?

Combineer verschillende liners in hetzelfde project (wanden, bodem & klein bad / treden & stootborden) en bied uw klanten een 100% op maat gemaakte oplossing voor hun zwembad en/of trap. Zie p. 195

DE KLEUREN

EFFEN 75/100^E



* Afhankelijk van voorraad.

BEDRUKT 75/100^E

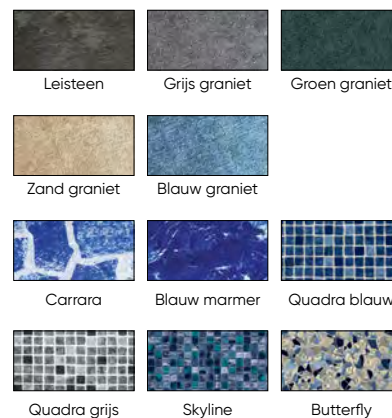

PRO ADVIES

Een anti-slip afwerking is sterk aanbevolen op trappen (zie norm «middelen voor toegang tot water» NF EN 16 582-1).
→ Vergeet niet om De Superior liners te combineren met antislip voeringen voor trappen.

De AFNOR-norm NF T 54-802 stelt dat het onmogelijk is om patroonherkenning te garanderen op bedrukte liners met een regelmatig, repeterend patroon.

LINERS DE STANDARD

De liner die prijs en kwaliteit combineert

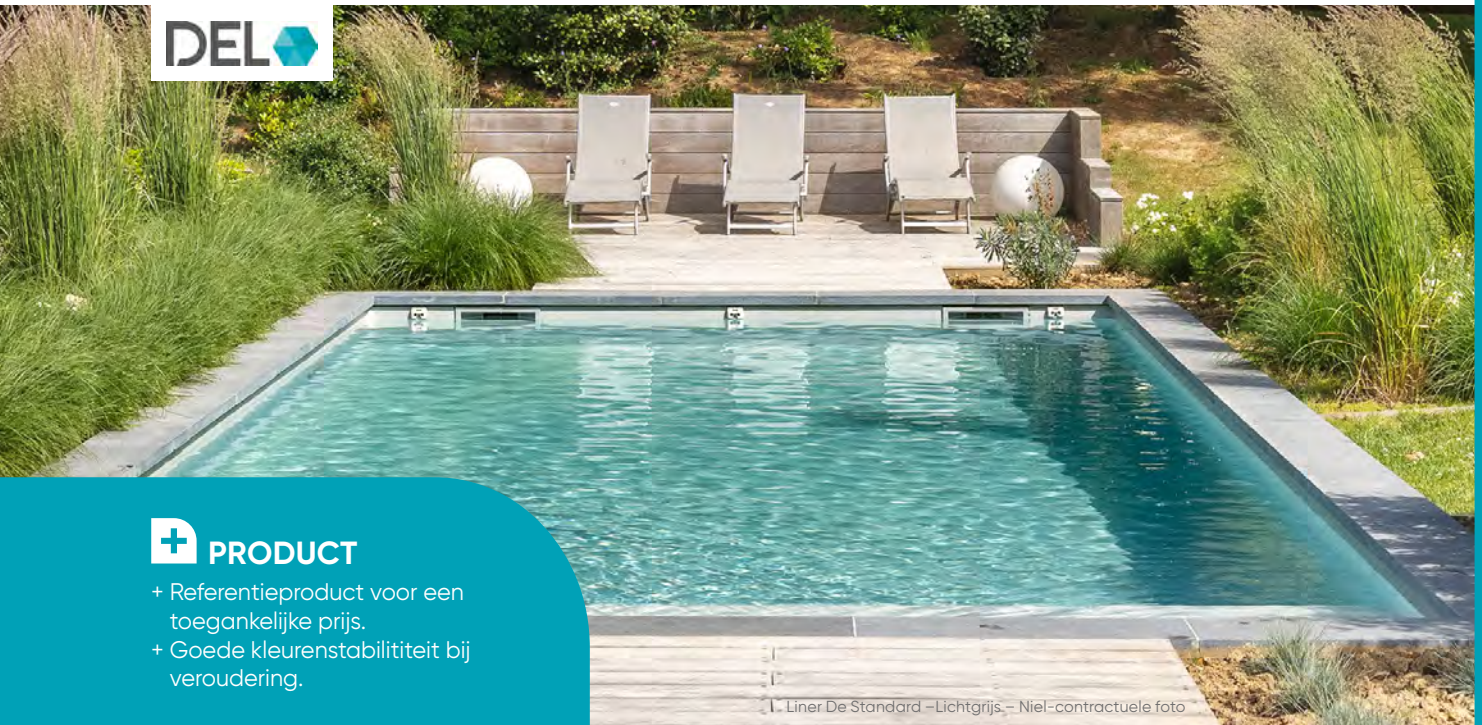
PRODUCT

- + Referentieproduct voor een toegankelijke prijs.
- + Goede kleurstabiliteit bij veroudering.

Liner De Standard - Lichtgrijs - Niel-contractuele foto

UITSTEKENDE PRIJS-KWALITEITVERHOUDING

- De liner is bestand tegen temperaturen tot 28 °C.
- De Standard liner voldoet aan essentiële behoeften voor een beheerst budget en profiteert van de expertise van DEL op het gebied van uitstekende productie, evenals van het volledige dienstenpakket dat het merk DEL haar klanten biedt.
- Een liner op maat dankzij de keuze uit verschillende kleuren en de ID Liner-service (p. 195).

Publieke prijs
vanaf

18,24 €/m²



EEN DRINGENDE WERF?

Kies voor de service LHS of LHS+.
Uw liner klaar in 5 of 4 dagen. Zie p. 507



EEN ATYPISCH GEVORMD ZWEMBAD?

We geven je alle ondersteuning die je nodig hebt, inclusief een gepersonaliseerd dimensioneringsplan. Vertrouw ons je wildste projecten toe! Zie p. 195



EEN LINER OM TE VERVANGEN?

Als het in onze werkplaatsen is gemaakt, zoeken we het voor je op aan de hand van een paar gegevens. Dit bespaart je veel tijd bij het opnemen van de maten en een leeg zwembad tijdens de vervaardiging. Zie p. 196



OP ZOEK NAAR IETS UNIEKS?

Combineer verschillende liners in hetzelfde project (wanden, bodem & klein bad / treden & stootborden) en bied uw klanten een 100% op maat gemaakte oplossing voor hun zwembad en/of trap. Zie p. 195

DE KLEUREN

EFFEN 75/100^E



* Afhankelijk van voorraad.

PRO ADVIES

Een anti-slijp afwerking is sterk aanbevolen op trappen (zie norm «middelen voor toegang tot water» NF EN 16 582-1).
→ Vergeet niet om de Standaard liners te combineren met antislip voeringen voor trappen.

BOUW • REPARATIE • RENOVATIE

CFTank

Behoud het zwembadwater dankzij de waterreservoir CF Tank



Meer informatie p. 406.

ANTISLIP VOOR TRAPPEN & KLEINE BADEN

De antislip liner voor veilige toegang tot het zwembad, op trappen of in het ondiepe gedeelte.



+ PRODUCT

- + Antislip liner, Del Rio korrel, Klasse C.
- + Voorkomt uitglijden en vallen op de trap of in het klein bad.
- + Perfect voor gebruik met alle andere liners van het merk DEL voor een harmonieuze integratie.

Antislip liner – Staalgrijs – niel-contractuele foto

EEN ANTISLIP EN ESTHETISCH MATERIAAL

- De antislip liner voldoet aan de norm "toegangsmiddelen tot water NF EN 16 582-1" (zie p. 435). Het voorkomt dat kinderen en volwassenen van trappen of ondiepe gedeelten van het zwembad vallen.
- Het voldoet aan de hoogste duurzaamheidsnormen en profiteert van de expertise van DEL op het gebied van uitstekende productie, evenals van het volledige dienstenpakket dat het merk DEL haar klanten biedt.
- Hij kan worden gecombineerd met alle liners uit de andere DEL assortimenten. Dankzij de ID Liner-service (zie p. 195) kan de antislip liner worden gebruikt :
 - op trap: alleen, of alleen op de treden (met een ander materiaal voor de stootborden).
 - in het zwembad: op het hele oppervlak, alleen op de bodem of alleen op een deel van de bodem (ondiep gedeelte).

Publieke prijs
vanaf

28,12 €/m²



EEN DRINGENDE WERF?

Kies voor de service LHS of LHS+. Uw liner klaar in 5 of 4 dagen. Zie p. 507



EEN ATYPISCH GEVORMD ZWEMBAD?

We geven je alle ondersteuning die je nodig hebt, inclusief een gepersonaliseerd dimensioneringsplan. Vertrouw ons je wildste projecten toe! Zie p. 195



EEN LINER OM TE VERVANGEN?

Als het in onze werkplaatsen is gemaakt, zoeken we het voor je op aan de hand van een paar gegevens. Dit bespaart je veel tijd bij het opnemen van de maten en een leeg zwembad tijdens de vervaardiging. Zie p. 196



OP ZOEK NAAR IETS UNIEKS?

Combineer verschillende liners in hetzelfde project (wanden, bodem & klein bad / treden & stootborden) en bied uw klanten een 100% op maat gemaakte oplossing voor hun zwembad en/of trap. Zie p. 195

DE KLEUREN

ANTISLIP 101/100^E DEL RIO



Wit

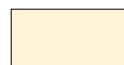

Beige



Lichtblauw



Koningsblauw



Adriatisch blauw



Lichtgrijs



Staalgrijs



Antraciet grijs



PRO ADVIES

Een anti-slip afwerking is sterk aanbevolen op trappen (zie norm «middelen voor toegang tot water» NF EN 16 582-1).

BOUW • REPARATIE • RENOVATIE

CFTank

Behoud het zwembadwater dankzij de waterreservoir CF Tank



Meer informatie p. 406.



EEN DRINGENDE WERF?

Uw liner gemaakt in
5 dagen*

Dit kan dankzij de dienst



NOG DRINGENDER?

Kies voor de dienst **LHS+**
en uw liner wordt vervaardigd in

4 dagen**

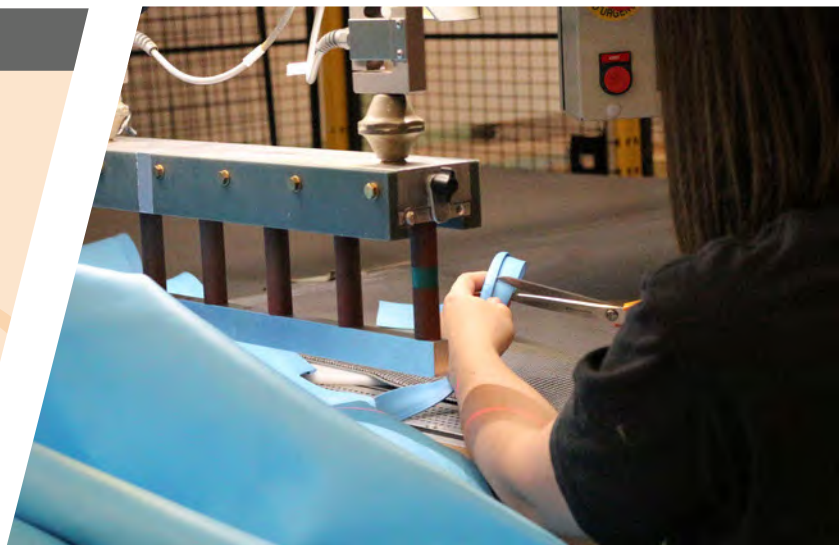

Alle gebruiksvoorwaarden van de hoge snelheid diensten vindt u op pagina 507.

* De productietermijn van LHS (D+5, D+6 of D+7) is van toepassing volgens de gedefinieerde periode (zie pagina 507).

** De productietermijn van LHS+, D+4 is van toepassing gedurende het hele jaar.

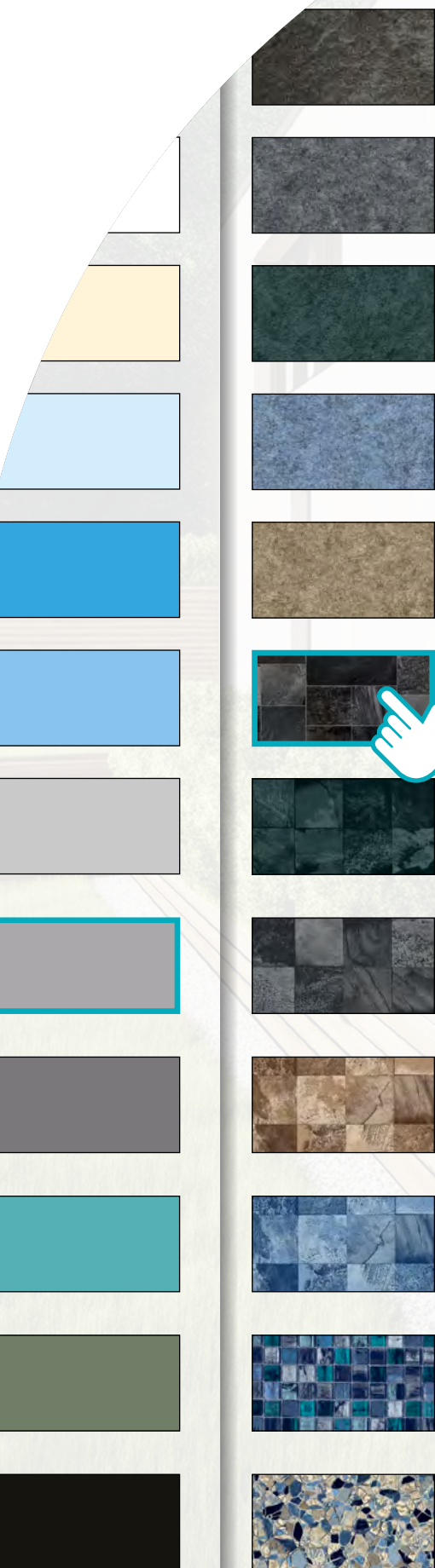

Combineer verschillende kleuren voor de muren, bodem en trappen. Zo biedt u uw klanten een oplossing om hun zwembad maximaal te personaliseren.

**HAALBAARHEIDSSTUDIE
& OFFERTE OP AANVRAAG**



Verrijk je projecten met

IDLINER

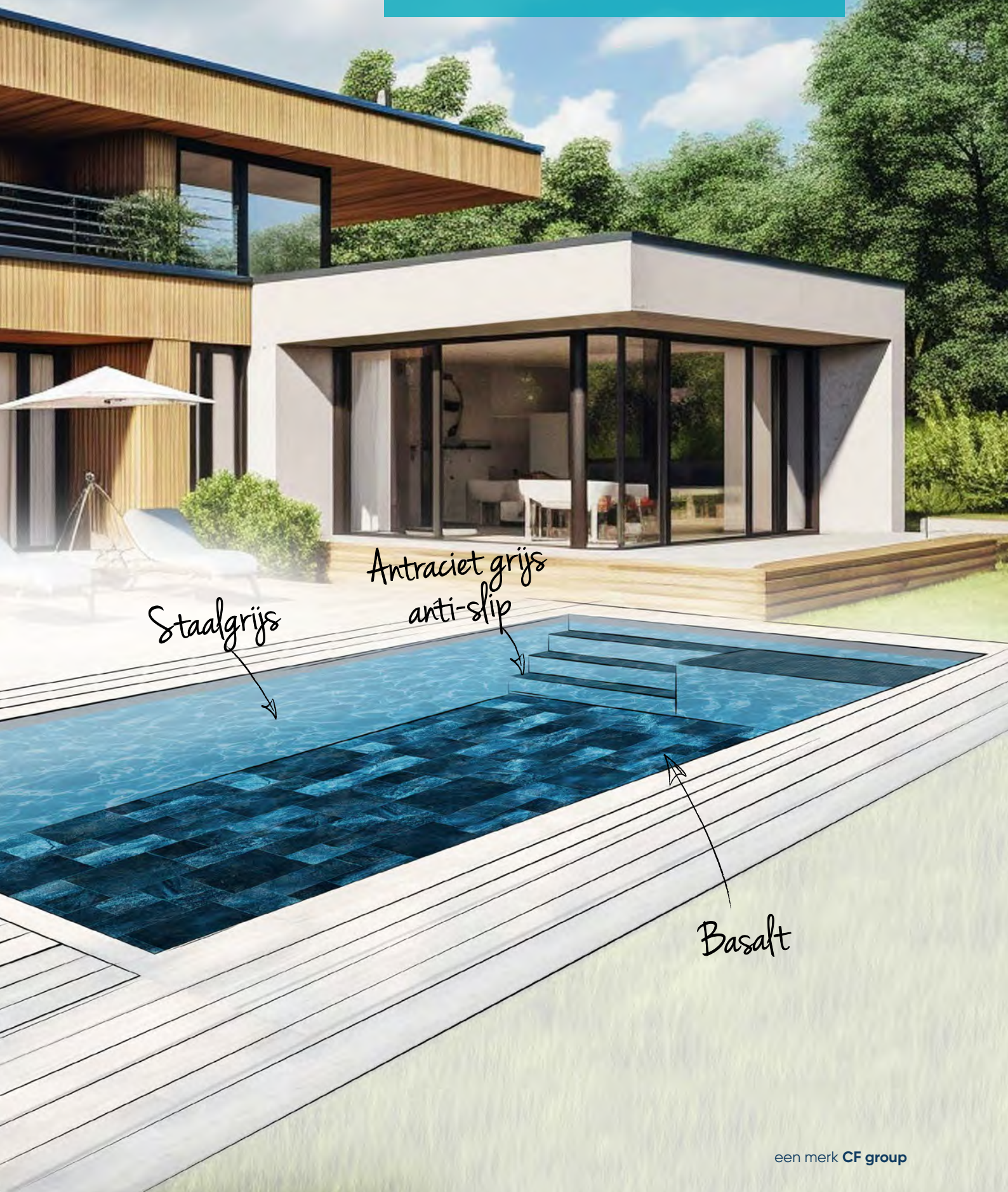

Staalgrijs

Antraciet grijs
anti-slip

Basalt

OPMETEN VAN DE AFMETINGEN

HOE DE M² BEREKENEN?

PRINCIPE VOOR DE BEREKENING VAN HET AANTAL M².
TOTALE OPPERVLAKE = BODEMOPPENVLAK + WANDOPPENVLAK.

1 RECHTHOEKIGE VORM VLAKKE BODEM

Oppervlakte bodem = lengte x breedte.
 Oppervlakte wanden = omtrek x wandhoogte.

VOORBEELD :

- Zwembad van 10,00 x 5,00 met een rechte wand van 1,50 m.
- Oppervlakte bodem = $10 \times 5 = 50 \text{ m}^2$.
- Oppervlakte wanden = $(10 + 5) \times 2 \times 1,50 = 45 \text{ m}^2$.
- Totale oppervlakte = $50 + 45 = 95 \text{ m}^2$.



2 RECHTHOEKIGE VORM – CONSTANTE HELLING SAMENGESTELDE HELLING

Oppervlakte bodem = lengte x breedte.
 Wandoppervlak = omtrek x gemiddelde hoogte.

VOORBEELD :

- Zwembad van 10,00 x 5,00 met diepte groot bad van 1,80 m, klein bad van 1,00 m.
- Oppervlakte bodem = $10 \times 5 = 50 \text{ m}^2$.
- Wandoppervlak = $[(10 + 5) \times 2] \times (1,80 + 1,00) / 2 = 42 \text{ m}^2$.
- Totale oppervlakte : $50 + 42 = 92 \text{ m}^2$.

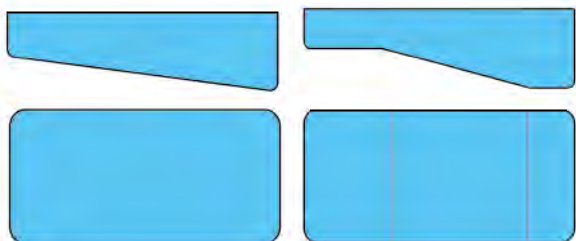

3 RECHTHOEKIGE VORM - PIRAMIDEVORM MET OF ZONDER SAFETY LEDGE (CONSTANTE MUUR)

Oppervlakte bodem = breedte x lengte x 1,30 (neem 1,15 in geval van verschil tussen de hoogte van het kleine bad en het grote bad minder dan 40 cm bedraagt).

Wandoppervlak = omtrek x hoogte van de wand (kleine bad).

VOORBEELD :

- Zwembad van 10,00 x 5,00 met een rechte wand van 1,20 m en putdiepte van 1,70 m.
- Oppervlakte bodem = $10 \times 5 \times 1,30 = 65 \text{ m}^2$.
- Wandoppervlak = $(10 + 5) \times 2 \times 1,20 = 36 \text{ m}^2$.
- Totale oppervlakte = $65 + 36 = 101 \text{ m}^2$.

N.B : 1,30 is een empirische coëfficiënt waarmee rekening kan worden gehouden met de werking van de bodem.

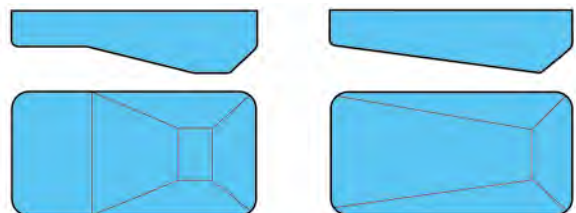

4 RONDE VORM VLAKKE BODEM

Oppervlakte bodem : diameter van de cirkel met zichzelf (vierkant waarin de cirkel zich bevindt).

Oppervlakte wanden = $(3,14 \times \text{diameter}) \times \text{wandhoogte}$.

VOORBEELD :

- Zwembad met een diameter van 6 m met een wand van 1,20 m.
- Oppervlakte bodem = $6 \times 6 = 36 \text{ m}^2$.
- Wandoppervlak = $(3,14 \times 6) \times 1,20 = 22,60 \text{ m}^2$.
- Totale oppervlakte = $22,60 + 36 = 58,60 \text{ m}^2$.

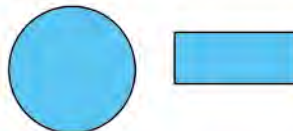

5 RONDE LINER MET KEGELVORM

Oppervlakte bodem = diameter van de cirkel met zichzelf x 1,15.
 Oppervlakte wanden = $(3,14 \times \text{diameter}) \times \text{hoogte van de wand (kleine bad)}$.

VOORBEELD :

- Cirkeldiameter 6 m met een rechte wand van 1,20 m met middendiepte van 1,80 m.
- Oppervlakte bodem = $6 \times 6 \times 1,15 = 41,40 \text{ m}^2$.
- Wandoppervlak = $(3,14 \times 6) \times 1,20 = 22,60 \text{ m}^2$.
- Totale oppervlakte = $41,40 + 22,60 = 64 \text{ m}^2$.

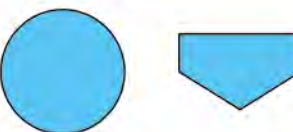

6 DUBBEL ROMAANS, PIRAMIDEVORMIG

Gebruik de methode voor berekening van een rechthoekig zwembad met een extra waarden van 10 %.

i INFO

Voor zwembaden met trappen, nieuwe prijsformule in 2025 - zie pagina 198.

i INFO

VOOR LINERS ZONDER PROFIEL (OVERLAP)

Dit resulteert in een extra wandhoogte van 10 cm op te hangen. Maattekeningen zijn beschikbaar op aanvraag.

i INFO

De badmaten zijn opgemeten zonder: (rolluikbak, trap etc.)



COMPLEX *Liner*

ONTDEK DE VRIJHEID VAN ONTWERP



Ontdek de vrijheid van ontwerp met onze ondersteuning in elke fase van het project en onze liners die perfect passen bij alle zwembaden.



**Vraag een persoonlijk
haalbaarheidsonderzoek**

info.be@cf.group

sales@poolquip.com

Een reactie binnen 72 uur over de
haalbaarheid van je project.*

** Verschilt per studie.*



COMPLEX
Liner

LINERS LINERS TARIEVEN

Vormen



► KLASSIEKE VORMEN (baden vlakke bodem)

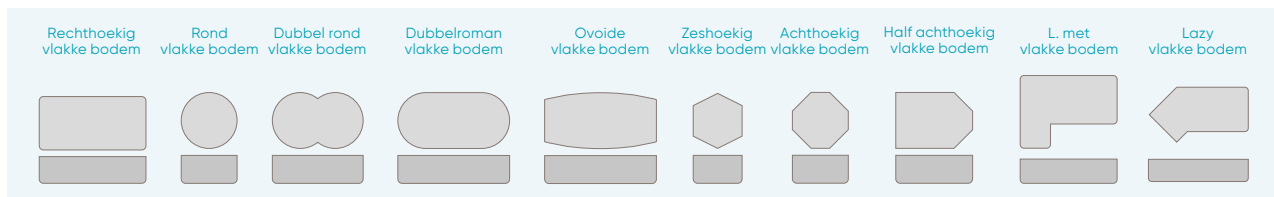

PRIJS € / M ²	SPECIALITEITEN				DE SUPERIOR		DE STANDARD	ANTISLIP TRAPPEN & KLEINE BADEN
	Collectie XTRA	Collectie CERAMICS/TILES	Collectie PROTECT 33	EVOLUTION zonder ftalaat	EFFEN	BEDRUKT	EFFEN	ANTISLIP
	BEDRUKT 3D	BEDRUKT	EFFEN	EFFEN/ ANTISLIP	EFFEN	BEDRUKT	EFFEN	ANTISLIP
	49,00	33,41	30,10	30,10	24,75	30,11	18,24	28,12

Opgelet, voor liners kleiner dan 50 m², meerwaarde van 10%, voor liners kleiner dan 15 m², meerwaarde van 20%.

► GEMENGDE VORMEN (baden met helling en duiktank)

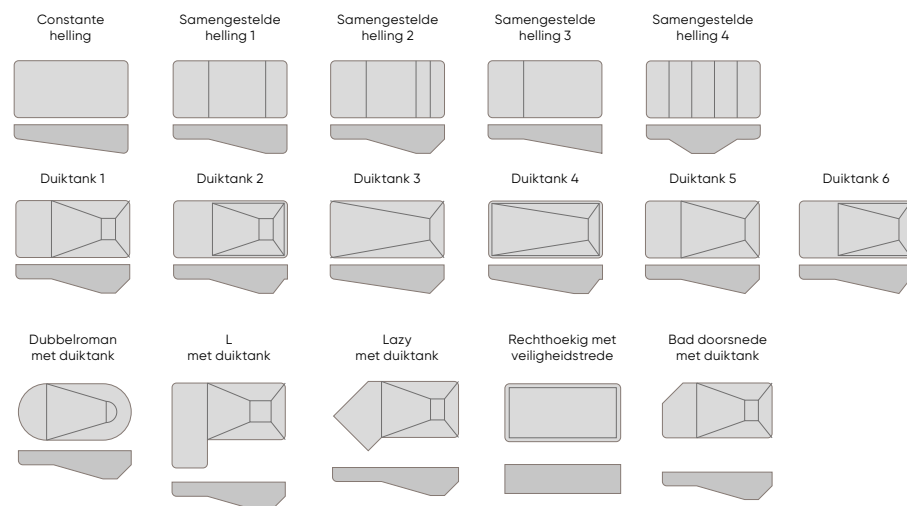

PRIJS € / M ²	SPECIALITEITEN				DE SUPERIOR		DE STANDARD	ANTISLIP TRAPPEN & KLEINE BADEN
	Collectie XTRA	Collectie CERAMICS/TILES	Collectie PROTECT 33	EVOLUTION zonder ftalaat	EFFEN	BEDRUKT	EFFEN	ANTISLIP
	BEDRUKT 3D	BEDRUKT	EFFEN	EFFEN/ ANTISLIP	EFFEN	BEDRUKT	EFFEN	ANTISLIP
	54,00	39,74	35,81	35,81	26,30	31,83	19,44	33,81

Opgelet, voor liners kleiner dan 50 m², meerwaarde van 10%, voor liners kleiner dan 15 m², meerwaarde van 20%.

► ANDERE VORMEN: COMPLEX-LINERS SERVICE (VOLGENDE PAGINA)

ONZE BEVESTIGINGEN (inbegrepen in prijs per m²):

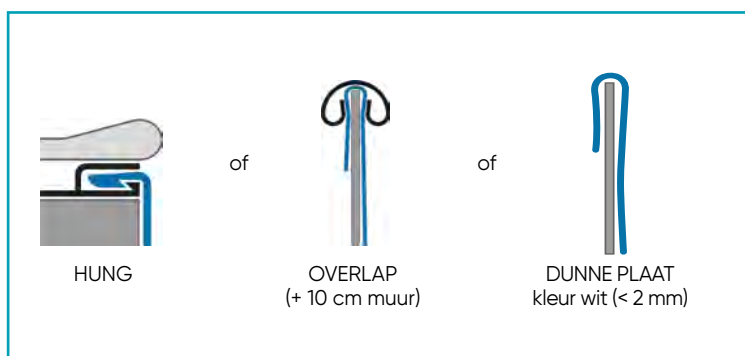

INFO

Al onze prijzen zijn in € ex. BTW.

PRO ADVIES

Sommige afmetingen op onze bestelformulieren zijn verplicht, andere niet. U kunt ervoor kiezen om tijd te besparen door alleen de verplichte maten in te vullen / wij zullen ze standaard dupliceren op hun optionele equivalenten. Of u kunt ervoor kiezen om ze allemaal in te vullen. In dat geval houden we er rekening mee in het CAD-proces om ervoor te zorgen dat uw liner perfect op maat wordt gemaakt.

► SERVICE COMPLEX LINERS (VOOR ZWEMBADEN MET EEN COMPLEXE VORM)



1. Je ontwerpt of neemt een zwembad over met een atypische vorm.
2. Je kunt ons foto's / plannen en een beschrijving van het project sturen naar info.be@cf.group of sales@poolquip.com.
3. We nemen binnen 48 uur contact met je op om de haalbaarheid te bespreken.*.
4. **We bezorgen je een gepersonaliseerd dimensioneringsplan en een gepaste offerte.**
5. We maken een liner die perfect bij je zwembad past.

Service compatibel met de ID Liner-service.

* Afhankelijk van de complexiteit van het onderzoek.

Complex Liner

Gratis onderzoek
Liner prijzen op aanvraag

► SERVICE ID LINER



Bad: Combineer de kleuren en/of materialen van je liner (bodem/wanden) voor een 100% gepersonaliseerde combinatie.

Bad

Toeslag :
100,00 € netto

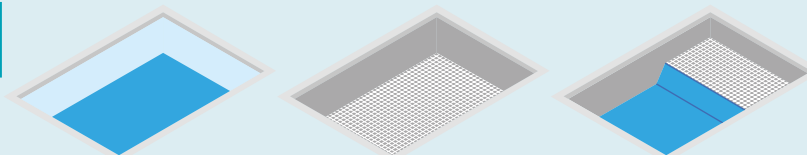

Het is alleen mogelijk om kleuren te mengen binnen elk gamma (bijvoorbeeld, gamma Superieure staalgrijs kleuren op de wanden en gamma Superieure granit gris kleuren op de bodem).

Trap: Combineer de kleuren en/of materialen van je trap (treden/stootborden, enz.).

Trap

Toeslag :
175,00 € netto

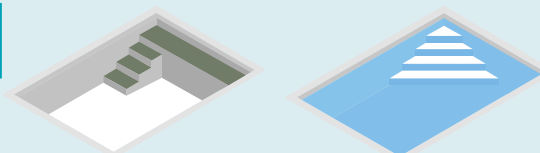

Als een trap gemaakt is van 2 verschillende materialen (bijvoorbeeld Antislip voor de treden en Standaard voor de stootborden), wordt de prijs van de trap gebaseerd op het gekozen materiaal voor de treden.

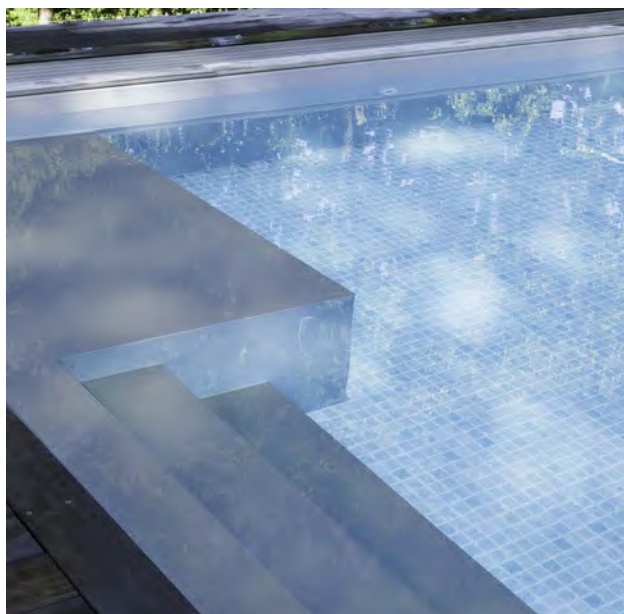

► SERVICE MEMORY LINER



Moet je een liner renoveren die in het verleden in onze werkplaatsen (Brécé of Pia) werd vervaardigd? Vereenvoudig je leven en bespaar tijd op je project!

1. Stuur ons de informatie die je hebt:

- ofwel het factuurnummer (of een kopie van de factuur).
 - of wat informatie (naam van de eindklant + naam van het installatiebedrijf + jaar van installatie).
- Eventuele aanvullende informatie kan ook nuttig zijn, bijvoorbeeld de kleur van de liner, geschatte afmetingen van het zwembad, foto's, enz.*

2. Met onze archiveringsdatabase kunnen we de plannen uit die periode terugvinden:

- zeker sinds 2012.
- met een goede kans voordat... neem contact met ons op.

3. We vragen je alleen om de lay-out van het zwembad te valideren voordat we met het productieproces beginnen.

Dit bespaart je kostbare tijd omdat je geen metingen hoeft te doen. Je hoeft het zwembad ook niet leeg te laten terwijl de liner wordt gemaakt, dus het zwembad van je klant staat minder lang stil!

De service is compatibel met alle LED liner gamma's en de ID Liner, Complex Liner en LHS/LHS+ services.



Memory Liner

Gratis!

MEMORY *Liner*

**BESPAAR TIJD OP UW BOUWPLAATSEN
VAN LINER RENOVATIE!**

.....



Met wat informatie, kunnen we het plan vinden van een oude liner die in onze werkplaatsen is gemaakt. Dit bespaart u kostbare tijd omdat u geen afmetingen hoeft op te nemen!

De liner wordt dus gemaakt voordat de oude wordt verwijderd. Uw bouwplaats is aanzienlijk korter en het zwembad van uw klant staat minder lang stil!



MEMORY
Liner

LINERS PRIJZEN BINNENTRAPEN



BELANGRIJKE WIJZIGING VOOR 2025

Voor zwembaden met een trap is het factureringsprincipe vereenvoudigd.

Of de trap nu binnen of buiten, over de volle breedte of niet is, de totale kosten van het zwembad zullen :

- Bodem: Totaal aantal m² (inclusief oppervlakte ingenomen door interne trap en/of kofferruimte).
- Wanden: Totaal aantal m² (inclusief oppervlakte ingenomen door interne trap en/of kofferruimte).
- Trap: een toeslag die afhangt van:
 - binnentrap: het type trap en het aantal treden (ongeacht de afmetingen).
 - buitentrap: aantal treden en breedte.

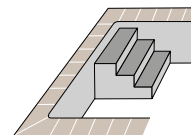

► RECHTE TRAP

PUBLIEKE PRIJS € EX. BTW	SPECIALITEITEN				DE SUPERIOR		DE STANDARD	ANTISLIP TRAPPEN & KLEINE BADEN
	Collectie XTRA	Collectie Ceramics/ Tiles	Collectie PROTECT 33	EVOLUTION zonder ftalaat	EFFEN	BEDRUKT	EFFEN	ANTISLIP
AANTAL TREDEN	BEDRUKT 3D	BEDRUKT	EFFEN	EFFEN/ ANTISLIP	EFFEN	BEDRUKT	EFFEN	ANTISLIP
1 (=½ niveau)	596	508	458	458	331	388	288	331
2 of 3	1 300	1 108	998	998	867	1 014	752	867
4	1 557	1 327	1 196	1 196	997	1 167	867	997
5	1 868	1 592	1 435	1 435	1 196	1 400	1 040	1 196

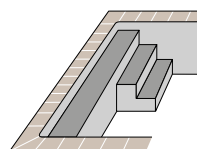

► RECHTER HOEKTRAP MET ZITBANK

PUBLIEKE PRIJS € EX. BTW	SPECIALITEITEN				DE SUPERIOR		DE STANDARD	ANTISLIP TRAPPEN & KLEINE BADEN
	Collectie XTRA	Collectie Ceramics/ Tiles	Collectie PROTECT 33	EVOLUTION zonder ftalaat	EFFEN	BEDRUKT	EFFEN	ANTISLIP
AANTAL TREDEN	BEDRUKT 3D	BEDRUKT	EFFEN	EFFEN/ ANTISLIP	EFFEN	BEDRUKT	EFFEN	ANTISLIP
1 (=½ niveau)	1 293	1 102	1 172	1 172	850	997	740	850
2 of 3	2 164	1 844	1 661	1 661	1 407	1 643	1 241	1 389
4	2 434	2 075	1 869	1 869	1 569	1 830	1 384	1 550
5	2 921	2 490	2 243	2 243	1 882	2 196	1 660	1 860

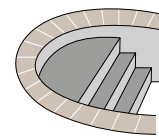
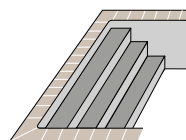

► OP HELE BREEDTE TRAP (RECHT OF ROMAANS)

PUBLIEKE PRIJS € EX. BTW	SPECIALITEITEN				DE SUPERIOR		DE STANDARD	ANTISLIP TRAPPEN & KLEINE BADEN
	Collectie XTRA	Collectie Ceramics/ Tiles	Collectie PROTECT 33	EVOLUTION zonder ftalaat	EFFEN	BEDRUKT	EFFEN	ANTISLIP
AANTAL TREDEN	BEDRUKT 3D	BEDRUKT	EFFEN	EFFEN/ ANTISLIP	EFFEN	BEDRUKT	EFFEN	ANTISLIP
1 (=½ niveau)	930	793	714	714	519	608	452	519
2 of 3	1 347	1 148	1 034	1 034	761	884	682	742
4	1 534	1 308	1 178	1 178	849	985	764	823
5	1 841	1 569	1 414	1 414	1 019	1 182	917	988

PRO ADVIS

INFO

Al onze prijzen zijn in € ex. BTW.

Een anti-slip afwerking is sterk aanbevolen op trappen (zie norm «middelen voor toegang tot water» NF EN 16 582-1).

LINERS PRIJZEN BINNENTRAP

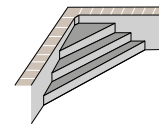

► TRAP HOEK

PUBLIEKE PRIJS € EX. BTW	SPECIALITEITEN				DE SUPERIOR		DE STANDARD	ANTISLIP TRAPPEN & KLEINE BADEN
	Collectie XTRA	Collectie Ceramics/ Tiles	Collectie PROTECT 33	EVOLUTION zonder ftalaat	EFFEN	BEDRUKT	EFFEN	ANTISLIP
AANTAL TREDEN	BEDRUKT 3D	BEDRUKT	EFFEN	EFFEN/ ANTISLIP	EFFEN	BEDRUKT	EFFEN	ANTISLIP
1 (=½ niveau)	527	449	501	501	260	306	227	260
2 of 3	1 148	978	1 094	1 094	681	800	593	681
4	1 311	1 117	1 249	1 249	795	932	692	795
5	1 573	1 341	1 499	1 499	954	1 118	830	954

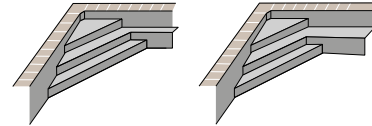

► TRAP BINNENHOEK MET ZITBANK

PUBLIEKE PRIJS € EX. BTW	SPECIALITEITEN				DE SUPERIOR		DE STANDARD	ANTISLIP TRAPPEN & KLEINE BADEN
	Collectie XTRA	Collectie Ceramics/ Tiles	Collectie PROTECT 33	EVOLUTION zonder ftalaat	EFFEN	BEDRUKT	EFFEN	ANTISLIP
AANTAL TREDEN	BEDRUKT 3D	BEDRUKT	EFFEN	EFFEN/ ANTISLIP	EFFEN	BEDRUKT	EFFEN	ANTISLIP
1 (=½ niveau)	1 457	1 242	1 215	1 215	789	914	679	758
2 of 3	1 869	1 593	1 435	1 435	1 112	1 295	984	1 093
4	2 058	1 755	1 581	1 581	1 300	1 513	1 147	1 281
5	2 470	2 106	1 897	1 897	1 560	1 815	1 377	1 537

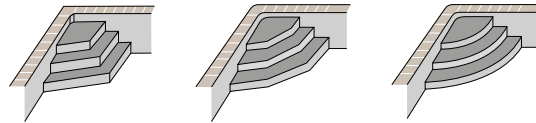

► TRAP GEBROKEN HOEK OF KWART RONDE

PUBLIEKE PRIJS € EX. BTW	SPECIALITEITEN				DE SUPERIOR		DE STANDARD	ANTISLIP TRAPPEN & KLEINE BADEN
	Collectie XTRA	Collectie Ceramics/ Tiles	Collectie PROTECT 33	EVOLUTION zonder ftalaat	EFFEN	BEDRUKT	EFFEN	ANTISLIP
AANTAL TREDEN	BEDRUKT 3D	BEDRUKT	EFFEN	EFFEN/ ANTISLIP	EFFEN	BEDRUKT	EFFEN	ANTISLIP
1 (=½ niveau)	1 141	973	875	875	619	726	540	619
2 of 3	2 487	2 120	1 910	1 910	1 621	1 897	1 408	1 621
4	2 846	2 426	2 186	2 186	1 864	2 182	1 621	1 864
5	3 415	2 911	2 623	2 623	2 237	2 618	1 945	2 237

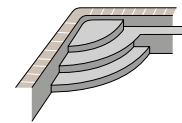

► KWART RONDE TRAP MET ZITBANK

PUBLIEKE PRIJS € EX. BTW	SPECIALITEITEN				DE SUPERIOR		DE STANDARD	ANTISLIP TRAPPEN & KLEINE BADEN
	Collectie XTRA	Collectie Ceramics/ Tiles	Collectie PROTECT 33	EVOLUTION zonder ftalaat	EFFEN	BEDRUKT	EFFEN	ANTISLIP
AANTAL TREDEN	BEDRUKT 3D	BEDRUKT	EFFEN	EFFEN/ ANTISLIP	EFFEN	BEDRUKT	EFFEN	ANTISLIP
1 (=½ niveau)	1 955	1 667	1 501	1 501	1 097	1 285	955	1 097
2 of 3	3 448	2 939	2 647	2 647	2 168	2 530	1 902	2 149
4	3 885	3 311	2 983	2 983	2 510	2 933	2 203	2 491
5	4 661	3 973	3 580	3 580	3 012	3 520	2 643	2 990

PRO ADVIES

INFO

Al onze prijzen zijn in € ex. BTW.

Een anti-slip afwerking is sterk aanbevolen op trappen (zie norm «middelen voor toegang tot water» NF EN 16 582-1).

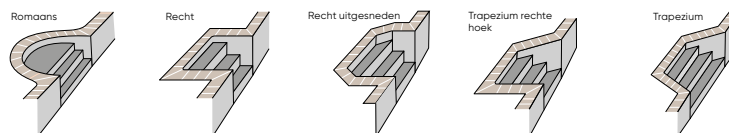

► TRAP UITWENDIG AAN BAD

PUBLIEKE PRIJS € EX. BTW		SPECIALITEITEN				DE SUPERIOR		DE STANDARD	ANTISLIP TRAPPEN & KLEINE BADEN
BREEDTE	AANTAL TREDEN	Collectie XTRA BEDRUKT 3D	Collectie Ceramics/ Tiles BEDRUKT	Collectie PROTECT 33 EFFEN	EVOLUTION zonder ftalaat EFFEN/ ANTISLIP	EFFEN	BEDRUKT	EFFEN	ANTISLIP
≤ 2 m*	1 (=½ niveau)	542	462	416	416	301	353	262	301
	2 of 3	1 278	1 089	980	980	727	850	631	727
	4	1 550	1 321	1 191	1 191	834	978	727	834
	5	1 860	1 585	1 429	1 429	1 001	1 174	872	1 001
≤ 3 m*	1 (=½ niveau)	633	540	487	487	393	463	342	393
	2 of 3	1 397	1 191	1 072	1 072	772	906	672	772
	4	1 635	1 394	1 256	1 256	892	1 043	774	892
	5	1 962	1 673	1 507	1 507	1 070	1 252	929	1 070
≤ 3,50 m*	1 (=½ niveau)	740	631	569	569	434	508	377	434
	2 of 3	1 617	1 378	1 242	1 242	880	1 029	766	880
	4	1 849	1 576	1 420	1 420	1 014	1 187	883	1 014
	5	2 219	1 891	1 704	1 704	1 217	1 424	1 060	1 217
> 3,50 m	1 (=½ niveau)	920	784	706	706	517	606	449	517
	2 of 3	1 694	1 444	1 301	1 301	974	1 139	846	974
	4	1 939	1 653	1 489	1 489	1 119	1 309	974	1 119
	5	2 327	1 984	1 787	1 787	1 343	1 571	1 169	1 343

* Verdraagzaamheid van +/- 5 cm.

► ROLLUIKNISSEN

PUBLIEKE PRIJS € EX. BTW		SPECIALITEITEN				DE SUPERIOR		DE STANDARD	ANTISLIP TRAPPEN & KLEINE BADEN
BREEDTE	BEDRUKT 3D	Collectie XTRA BEDRUKT	Collectie Ceramics/ Tiles BEDRUKT	Collectie PROTECT 33 EFFEN	EVOLUTION zonder ftalaat EFFEN/ ANTISLIP	EFFEN	BEDRUKT	EFFEN	ANTISLIP
L ≤ 3 m*	929	792	713	713	637	740	575	661	
L ≤ 4 m*	1 132	965	797	797	701	810	633	728	
L ≤ 5 m*	1 203	1 026	923	923	822	952	741	852	
L ≤ 6 m*	1 344	1 145	1 031	1 031	912	1 057	822	945	
L ≤ 7 m*	1 511	1 288	1 160	1 160	1 012	1 171	911	1 047	
L > 7 m	1 680	1 432	1 291	1 291	1 127	1 303	1 012	1 164	

* Verdraagzaamheid van +/- 5 cm.

Uitbreiding rolluik

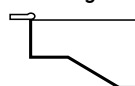
Geen supplement. Liner berekend aan prijs m² op rechthoekige maat (gemengde vorm).

PRO ADVIES

We raden aan antislip te plaatsen op de trappen, in de voetbadjes, de kleine badjes, enz.

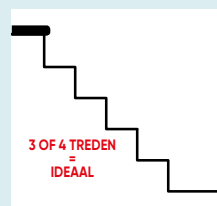
IDEAAL

Een linertrap met meer dan 4 treden is moeilijk te plaatsen.

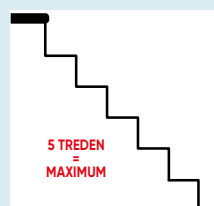
MAXIMUM

Voorzie geen trappen met meer dan 5 treden.

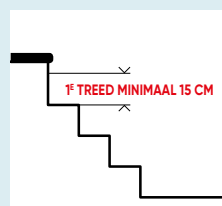
MINIMUM

Voor trappen in liner een waterhoogte van ten minste 15 cm op de eerste trap voorzien.

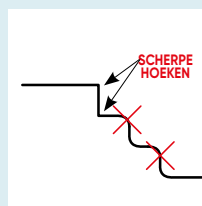
VERPLICHT

Wellen en stootborden, scherpe hoeken verplicht.

INFO
Overloopbak, neem contact met ons op voor de prijs.

De antislip liners zijn conform aan de norm NF EN 16 582-1 (zie p. 435).

De rolluikkasten hebben dezelfde kleur als de muur (onder voorbehoud van beschikbaarheid van kleuren). Adviseer uw klanten.

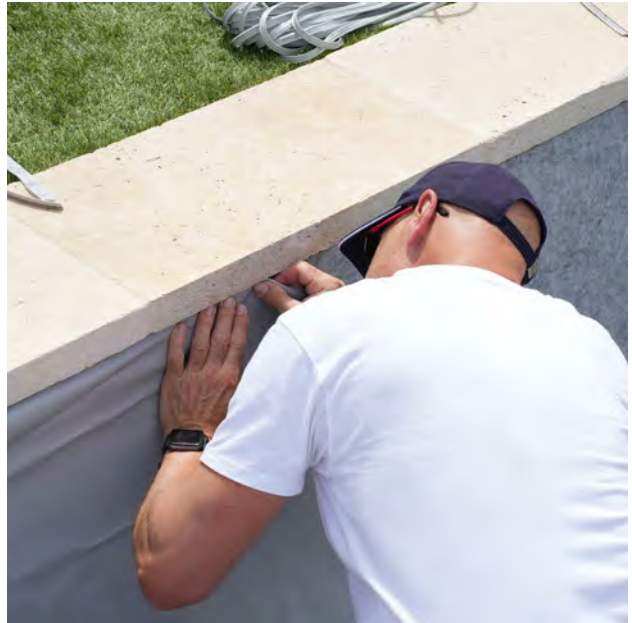

BEVESTIGING HUNG PVC BEVESTIGINGSPROFIELEN



► PROFIEL UIT PVC 55 MM

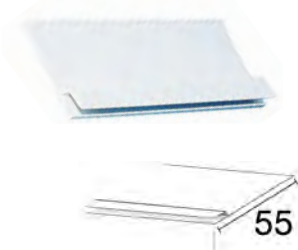

REF. 01.7002	PRIJS € EX. BTW
Per balk van 2,40 m	6,64
Set van 50 - Per balk	6,31
Set van 200 - Per balk	5,97

► HOEK PVC 55 MM



• Voorgevormd RV: 15 cm.

REF. 01.7003	PRIJS € EX. BTW
Per stuk	5,32
Set van 20 - Per stuk	5,05
Set van 100 - Per stuk	4,79

► PROFIEL UIT PVC 90 MM

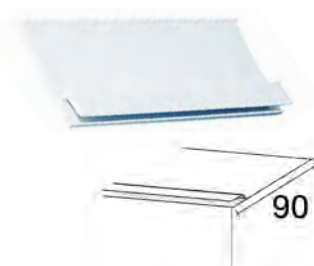

REF. 01.7004	PRIJS € EX. BTW
Per balk van 2,50 m	12,25
Set van 50 - Per balk	11,64
Set van 200 - Per balk	11,03

► VERTICAAL HOEK UIT PVC 26 MM

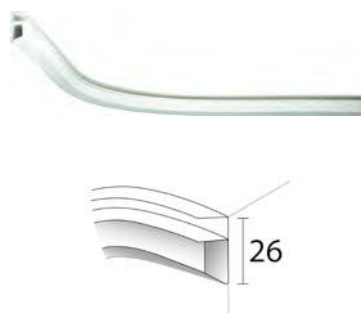

• Voorgevormd RV: 15 cm.

REF. 01.7006	PRIJS € EX. BTW
Per stuk	6,16
Set van 20 - Per stuk	5,85
Set van 100 - Per stuk	5,55

► VERTICAAL PROFIEL UIT PVC 26 MM



REF. 01.7005	PRIJS € EX. BTW
Per balk van 2,40 m	10,53
Set van 50 - Per balk	10,00
Set van 200 - Per balk	9,48

BEVESTIGING

► KLINKNAGELS



- Aluminium - RVS.
- Ø 4,8 mm x 25 mm.

REF. 01.7087	PRIJS € EX. BTW
Doos van 250	58,85
Set van 5 dozen - Per doos	55,90
Set van 10 dozen - Per doos	52,98

HUNG ALU VULPROFIELEN

► PROFIEL UIT ALU 45 MM

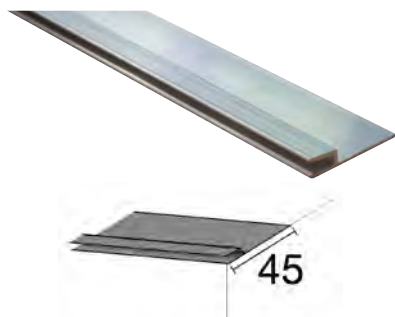

REF. 01.7012	PRIJS € EX. BTW
Per balk van 2,40 m	10,44
Set van 50 - Per balk	9,93
Set van 200 - Per balk	9,46

► VERTICAAL PROFIEL UIT ALU 35 MM



REF. 01.7013	PRIJS € EX. BTW
Per balk van 2,00 m	16,04
Set van 50 - Per balk	15,07

i INFO

Ga naar de specifieke bevestigingsrails voor polystyreenblokken op p. 394

i INFO

Al onze prijzen zijn in € excl. BTW.

BEVESTIGING EN TOEBEHOREN HUNG VULPROFIELEN

► HUNG VULPROFIELEN

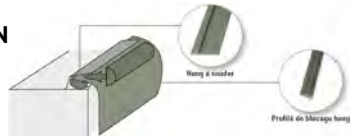

	KLEUR	VERPAKKING	REF.	PRIJS € EX. BTW
	Wit	Rol van 50 ml	01.7009	51,20
	Beige	Rol van 50 ml	01.7007	
	Lichtblauw	Rol van 50 ml	01.7008	
	Adriatisch blauw	Rol van 50 ml	01.7088	
	Lichtgrijs	Rol van 50 ml	01.7010	
	Leisteen grijs	Rol van 50 ml	01.7011	
	Groen	Rol van 50 ml	01.7089	

SCHUIMEN EN ZEILEN

► BESCHERMINGSSCHUIM

- Vooral geschikt voor een onderwaterligplaats, trappen met een zitbank.
- Zorgt voor meer zitcomfort.
- Beter demping, vangt de schokken beter op.
- Gemakkelijk te plaatsen.
- Onberispelijke afwerking: Alle oneffenheden van de muur zijn verborgen.
- Bestendig tegen de druk van het water, chloor en zoutwater.
- Zeer stabiel produkt omdat het schuim wordt vervaardigd zonder een chemisch proces.
- Voorkomt Schimmel van beton naar de voering omdat het waterdicht en luchtdicht is.
- Verhoogde thermische isolatie.
- Polyolefineschuim met hoge dichtheid met ronde gesloten cellen. Dikte 5 mm.



AFMETINGEN VAN DE ROL	REF.	PRIJS € EX. BTW
50,00 x 1,50 m	01.3158	654,95

LIJMEN

► CONTACTLIJM DS-808 SPRAY

DS-808 is een contactlijm zonder Chloor houdende bestanddelen, wat deze lijm een lager gezondheidsrisico geeft. Wanneer beschermd tegen bevuiling, geeft deze lijm een lange open tijd tot 60 minuten.

Toepassingen:

- o.a. polystyreen op diverse ondergronden.
- Diverse metalen, meeste plastics, karton, rubber, beton.



BESCHRIJVING	REF.	PRIJS € EX. BTW
Contactlijm DS-808 drukt 22,1 L	13.3343	310,18
Darm 5,5 m voor contactlijm DS-808	13.3350	82,38
Spray gun steel voor contactlijm DS-808	13.3342	100,92
Contactlijm DS-204 spray 500 ml	13.3348	8,23
DS-750 500 ml EPDM Cleaner	13.3349	7,09

! INFO

Niet te gebruiken met flexibele PVC, membranen.



► ROL DELIFOL VILT 390G

De DELIFOL viltrol is 1,5 mm dik, biedt een doeltreffende bescherming, een betere weerstand tegen perforaties perforaties en een Effen oppervlak voor het leggen van de bekleding.



AFMETINGEN VAN DE ROL	REF.	PRIJS EX. BTW
2,00 m x 50,00 m	01.7060	5,99 €/m ²

D
CODE

N
NIEUWIGHEID

► POLYPROPYLEEN SCHIMMELWEREND ZEIL

Het RENOLIT ALKORPLUS geotextiel wordt gebruikt als een scheidingslaag tussen het gewapend membraan of liner en muur. Dankzij de hoge dichtheid worden markeringen van tegelvoegen vermeden tijdens renovaties van zwembaden van dit type. Polypropyleen valt niet uiteen in tegenstelling tot polyester.



AFMETINGEN VAN DE ROL	REF.	PRIJS € EX. BTW
1,50 m x 50,00 m	01.3355	669,22
2,00 m x 50,00 m	01.3356	892,29

D
CODE

R
RENOVATIE

! DENK ERAAN!

De bevestiging van het RENOLIT ALKORPLUS geotextiel op de muur wordt uitgevoerd door middel van contactlijm 15.1026 of 13.3343.

B
CODE

► VILTLIJM

Gebruiken voor het lijmen van de viltlaag tussen de ondergrond en de liner. De verpakking in spuitbus met regelbare vlakke straal en het sterke lijmvermogen van het product vergemakkelijken de plaatsing van het vilt, met name op verticale ondergronden. De lijm is compatibel met alle soorten vilt en materialen bedoeld behalve voor ondergronden die gevoelig zijn voor oplosmiddelen, zoals polystyreen.

D
CODE



REF.	PRIJS € EX. BTW
15.1026	20,87

► INSUPOOL

1,5 x 40 m rol van 18 mm dik isolatieschuim. Vervangt het aanbrengen van cement en vilt. Insupool biedt veel comfort en uitzonderlijke isolerende eigenschappen.

Dit waterdichte product is bestand tegen alle waterbehandelingen en is ook behandeld tegen bacteriën en schimmels. Het kan geïnstalleerd worden op muren, vloeren en trappen.

Insupool isolatie moet je zien als een ultrazachte, operende binnenbekleding: aangenaam, veilig en geschikt voor kinderen.

KENMERKEN :

- Materiaal: gemodificeerd polyethyleen.
- Dikte: 18 mm.
- Toepassing: Naadloze installatie door verlijming met Insupool lijm.
- Thermische geleidbaarheid: 0,033 W/mK.
- Warmteweerstand bij 10°C: 0,545m²K/W.
- Kleur: gebroken wit.
- Dichtheid: bestand tegen een druk van 3T zonder te vervormen.
- Verpakking: 60m²/rol (1,5*40 m).
- Geschikt voor de bodem, wanden en treden van zwembaden en -vijvers.



BESCHRIJVING	REF.	PRIJS € EX. BTW
Insupool 1,5 m x 40 lm of 60 m ²	13.3363	1 381,52
Insupool lijm 5 kg*	13.3362	111,09
Insupool tape rol 50 lm	13.3364	31,64

*5 kg is geschikt voor een bad van 4 x 8 x 1,5 m.

INHOUD

GEWAPENDE MEMBRANEN

GEWAPENDE MEMBRANEN

- p. 209 **delifol NG/NGP (effen & antislip)**
- p. 210 **delifol NGS (met reliëf)**
AureaStone - LivingStone N
- p. 212 **delifol natuurlijke zwembaden**
- p. 214 **Renolit Alkorplan Vogue N**
- p. 215 **Renolit Alkorplan Touch**
- p. 216 **Renolit Alkorplan 2000**

BEVESTIGING

- p. 217 **Profielen**
- p. 217 **Bevestiging**



TOEBEHOREN

- p. 218 **Isolatieschuimen en scheidingsvliezen N**
- p. 218 **Lijmen**
- p. 220 **Beklede hoeken en mondstukken**
- p. 221 **Diversen**

GEWAPENDE MEMBRANEN

	
NG / NGP	NGS
 delifol	 delifol

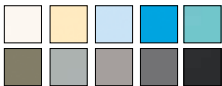
KENMERKEN

Kleuren*		AureaStone  LivingStone 
Dikte	NG : 150/100° NGP : 180/100°	AureaStone : 180/100° LivingStone : 160/100°
Beschermde vernis	✗	✓
Afmetingen rol (effen, bedrukt en met reliëf, in m)	• 1,65 x 25,00 / 20,40** • 2,00 x 25,00 / 16,20**	AureaStone : 1,60 x 25,00 LivingStone : 1,60 x 25,00
Afmetingen rol (antislip in m)	• 1,65 x 5,00 / 10,00* / 25,00	Met reliëf, van nature antislipmateriaal

WEERSTAND/CONFORMITEIT

Maximale temperatuur	35 °C	35 °C
Vlekbestendigheid	+++	+++
UV-bestendigheid	+++	+++
Weerstand tegen kleurvervaging	+++	+++
Dimensionale stabiliteit	+++	+++
Norm NF EN 15 836-2	Hogere klasse	Hogere klasse
Norm EN 71-3	✓	✓







DIENSTEN







Kleine rollen op aanvraag	✓	✓
Lasstrook	✗	✗
Legplan	✓	✓
Kleurenmix	✓	✓
Opleiding	✓	✓

GARANTIES

Garantie waterdichtheid		
Anti-vlekken garantie	-	

* Als gevolg van het reproductieproces zijn de in deze catalogus afgedrukte kleuren niet contractueel en kunnen zij afwijken van de werkelijke kleur van het materiaal.
** onder voorbehoud van beschikbaarheid.

		
ALKORPLAN VOGUE	ALKORPLAN TOUCH	ALKORPLAN 2000
		

KENMERKEN			
Kleuren*			
Dikte	200/100°	200/100°	150/100°
Beschermde vernis	✓	✓	✓
Afmetingen rol (effen, bedrukt en met reliëf, in m)	• 1,65 x 2,00	• 1,65 x 25,00	• 1,65 x 25,00 • 2,05 x 25,00
WEERSTAND/CONFORMITEIT			
Maximale temperatuur	35 °C	35 °C	35 °C
Vlekbestendigheid	++	+++	+++
UV-bestendigheid	++	++	++
Weerstand tegen kleurvervaging	++	++	++
Dimensionale stabiliteit	+++	+++	+++
DIENSTEN			
Kleurenmix	✓	✓	✓
Opleiding	✓	✓	✓
GARANTIES			
Garantie waterdichtheid			
Anti-vlekken garantie	-	-	-

* Als gevolg van het reproductieproces zijn de in deze catalogus afgedrukte kleuren niet contractueel en kunnen zij afwijken van de werkelijke kleur van het materiaal.

DELIFOL

Een hoogwaardige membraan met de langste levensduur



delifol

PRODUCT

- + Extreme slijtvastheid en dimensionale stabiliteit.
- + Exclusieve receptuur en technologie CF group.
- + Snel lassen bij lage temperatuur met lage rookontwikkeling.

Ozeo - Saint-Rémy-de-Provence - delifol NG graniet

EEN EXCLUSIEVE TECHNOLOGIE

Het delifol membraan is een gekalanderde en geplastificeerde monomere bekleding met een uniek geweven polyesterweefsel. Deze bewapening geeft het membraan een extreme weerstand tegen scheuren of breken en een zeer hoge dimensionale stabiliteit.

Het membraan is gemaakt van hoogwaardige materialen en hoeft niet gelakt te worden. Het is natuurlijk ook zeer goed bestand tegen de weerslelementen en tegen alle soorten externe agressie. De samenstelling van het delifol membraan bevat ook een bacteriedodend en schimmelwerend middel tegen aanvallen van bacteriën en schimmels, dat de afbraak van weekmakers in PVC voorkomt en de levensduur van het membraan verlengt.

delifol is vervaardigd in overeenstemming met DIN EN 15836-2. De samenstelling en fabricage garanderen een zeer hoog kwaliteitsniveau. Dit wordt weerspiegeld in de DIN ISO 9001-certificering voor onze afdelingen Ontwikkeling, Productie en Testen.

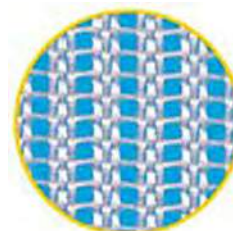

per cm²: 8 draden in de productierichting en 6 draden dwars

UNIVERSEEL GEBRUIK

delifol voldoet aan alle eisen van een zwembadmembraan: het is modern, milieuvriendelijk en functioneel. Het kan gebruikt worden voor zowel nieuwbouw als renovatie, voor privé- en openbare zwembaden en natuurlijke zwemvijvers. Het kan worden gelegd op elk voldoende bestendig oppervlak (tegels, beton, metaal, vezels, plastic of hout) en op elke zwembadvorm.

Met het breedste gamma kleuren, motieven en friezen op de markt, kunt u met delifol uw creativiteit uitdrukken en het droomzwembad van uw klanten creëren!

INSTALLATIEGEMAK

Het delifol-membraan wordt al meer dan 55 jaar geïnstalleerd op meer dan 200.000 particuliere en openbare zwembaden over de hele wereld. Deze ervaring garandeert de kwaliteit van de plaatsing en de veroudering in de loop der tijd. De kwaliteit en duurzaamheid van delifol zijn daarom legendarisch onder zwembadprofessionals.

Dankzij de speciale formulering hecht het membraan snel en bij een lagere temperatuur, met een zeer lage rookemissie (geen vernis). Omdat het zo buigzaam en flexibel is, kan het precies worden aangepast aan elke zwembadconfiguratie.

WAAROM KIEZEN VOOR DELIFOL?







- Ontworpen en ontwikkeld in Duitsland
- Meer dan 55 jaar ervaring
- Superieur ongelakt assortiment
- Ruime keuze aan kleuren en patronen
- Optimale rollengte
- Bestand tegen 35°C
- UV-bestendigheid
- Antimicrobiële en schimmelwerende behandeling
- EN 15836-2 standaard materiaal
- ISO 9001 certificering
- 15 jaar garantie op waterdichtheid - geen degressiviteit
- Lascursus voor installatie - Delifol-goedkeuring afgifte

DELIFOL NG

Het delifol NG assortiment bestaat uit 6 essentiële effen kleuren: of het nu gaat om klassiek smetteloos wit, tijdloos granietgrijs of helder azuurblauw, er is voor elk wat wils!

Prijs
ex. BTW

25,92 €/m²

AFMETINGEN ROL						
	Wit	Zand	Azur	Beton	Graniet	Zwart
1,65 x 25,00 m	01.3247	01.3248	01.3249	01.3250	01.3251	01.3252
PRIJS € EX. BTW	1 069,32					
2,00 x 25,00 m	01.3253	01.3254	01.3255	01.3184	01.3185	01.3186
PRIJS € EX. BTW	1 296,14					







DELIFOL NGP

Unieke antislipversie, met piramideprint, voor maximale gebruikersveiligheid Veiligheid voor gebruikers op trappen of in voetbadjes.

Voldoet aan de normen DIN EN 13451, DIN EN 15288-1 en in het bijzonder aan de Europese norm voor privézwembaden DIN EN 16582-1 (5.2. Slipweerstand).

Prijs
ex. BTW

35,16 €/m²

AFMETINGEN ROL						
	Wit	Zand	Azur	Beton	Graniet	Zwart
1,65 x 25,00 m	01.3187	01.3188	01.3189	01.3190	01.3191	01.3192
PRIJS € EX. BTW	1 450,25					
Vloebare PVC	01.3193	01.3194	01.3195	01.3200	01.3196	01.3197
PRIJS € EX. BTW	64,58					

*Anti-slip afwerking beschikbaar per strekkende meter op aanvraag.

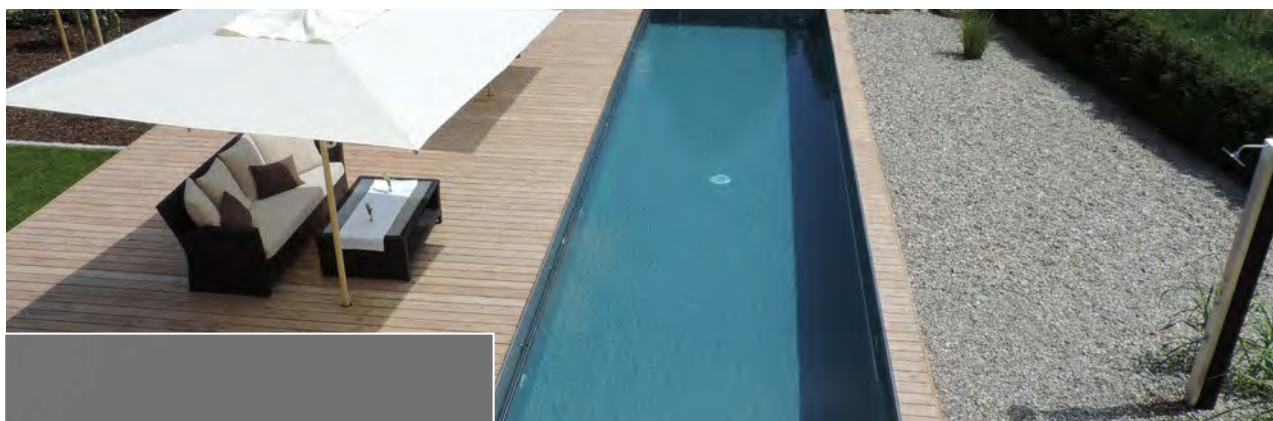

Graniet (NG)

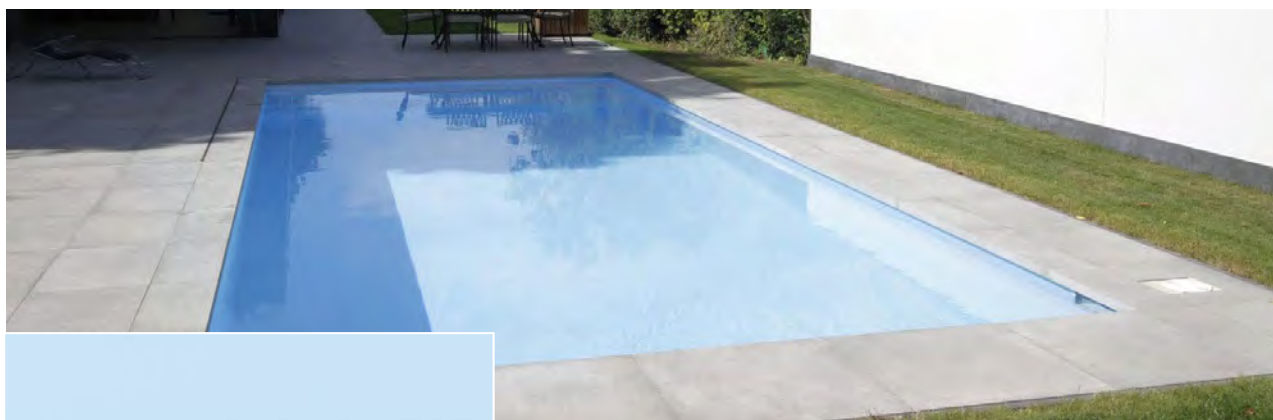

Azur (NG)

GEWAPENDE MEMBRANEN NGS



delifol NGS is een gamma van met reliëf membranen die inspelen op een sterke onderliggende trend. Deze patronen zijn zowel decoratief als antislip. Met delifol NGS kun je reliëf aan je baden toevoegen.



► DELIFOL NGS AUREASTONE



delifol NGS AureaStone is een nieuw gamma gewapende membranen met een elegante, natuurlijke look. **delifol NGS AureaStone** is verkrijgbaar in 5 uniek ontworpen patronen: Snow, Dune, Jade, Iron en Shadow, ontworpen volgens de laatste trends. Deze patronen kunnen worden gebruikt voor het hele zwembad of gecombineerd met een effen kleur voor een onvergelijkbare look. Deze gamma bevat een extra beschermende vernis. Dikte van 1,8 mm.

Prijs
ex. BTW

45,90 €/m²



AFMETINGEN ROL			
	AureaStone Snow	AureaStone Dune	AureaStone Jade
1,60 x 25,00 m	01.7059	01.7056	01.7055
PRIJS € EX. BTW	1 758,15		



AFMETINGEN ROL		
	AureaStone Iron	AureaStone Shadow
1,60 x 25,00 m	01.7058	01.7057
PRIJS € EX. BTW	1 758,15	

► DELIFOL NGS LIVINGSTONE

delifol NGS LivingStone is een DELIFOL gewapend membraan met drie exclusieve minerale motieven: Silver, Onyx en Gold. Deze patronen zijn zowel decoratief als antislip. Met het **delifol NGS LivingStone**, geef uw projecten meer karakter! Deze gamma bevat een extra beschermende vernis.

Prijs ex.
BTW

41,18 €/m²

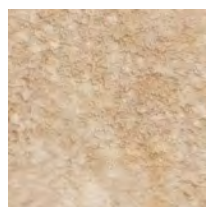
AFMETINGEN ROL			
	LivingStone Silver	LivingStone Onyx	LivingStone Gold
1,60 x 25,00 m	01.3203	01.3204	01.3205
PRIJS € EX. BTW	1 698,76		

► ROL DELIFOL VILT 390G

De DELIFOL viltrol is 1,5 mm dik, biedt een doeltreffende bescherming, een betere weerstand tegen perforaties en een glad oppervlak voor het leggen van de bekleding.



AFMETINGEN ROL	REF.	PRIJS EX. BTW
2,00 m x 50,00 m	01.7060	5,99 €/m²



LivingStone silver (NGS)



LivingStone onyx (NGS)



LivingStone gold (NGS)

GEWAPENDE MEMBRANEN NATUURLIJKE ZWEMBADEN

Bekleding voor vijvers



PRODUCT

- + Uniek op de markt.
- + Voldoet aan norm DIN EN 15836-2.
- + Zeer scheurbestendig.

Delifol bekleding voor vijvers - BTG Zand





Delifol vijverfolies zijn speciaal ontwikkeld voor het waterdicht maken van vijvers, kunstmatige meren en vijvers, viskweekbassins, reservoirs, bedrijfswatertanks, kunstmatige statische watertanks, enz.

Vijverfolies dichten zwembaden en reservoirs af tegen waterdruk van binnenuit. De zwembadwanden hebben alleen een dragende functie. De folies kunnen worden aangebracht op zwembaden van elke grootte en vorm en alle constructietypes.

Delifol vijverfolies worden direct ter plaatse op maat gemonteerd en zijn gelijkmatig aangesloten. De regels van het vak, de standaardvoorschriften en de installatievoorschriften voor PVC-P zwembad- en containerbekledingen van Delifol (Chemoform AG) moeten worden nageleefd.

Prijs
ex. BTW

22,14 €/m²

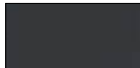
AFMETINGEN ROL	 STG Lichtgroen 150/100°	 OTG Olijf 150/100°	 CTG Beton 150/100°	 GTG Graniet 150/100°	 ATG Antraciet 150/100°
2,05 x 25,00 m	01.3201	01.3202	01.3181	01.3182	01.3183
PRIJS € EX. BTW	1134,74				
Vloeibare PVC	01.3198	01.3199	01.3244	01.3245	01.3246
PRIJS € EX. BTW	64,58				

RELIEF

Collection

Kleur krijgt nu ook reliëf

Ontdek RENOLIT ALKORPLAN RELIEF: een uitgebreide collectie kleuren met hoogwaardige antislip eigenschappen voor de afdichting van uw zwembad.

Kies tussen klassieke en meer verfijnde kleuren, en frisse, warme of natuurlijke waterkleuren.



Zwart



Donker Grijs

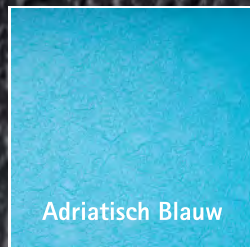

Adriatisch Blauw

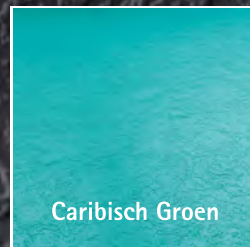

Caribisch Groen



Licht Blauw



Zand



Licht Grijs

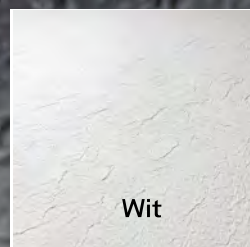

Wit

<https://renolit-alkorplan.com/nl>



GEWAPENDE MEMBRANEN ALKORPLAN VOGUE



WATERDICHTHEID

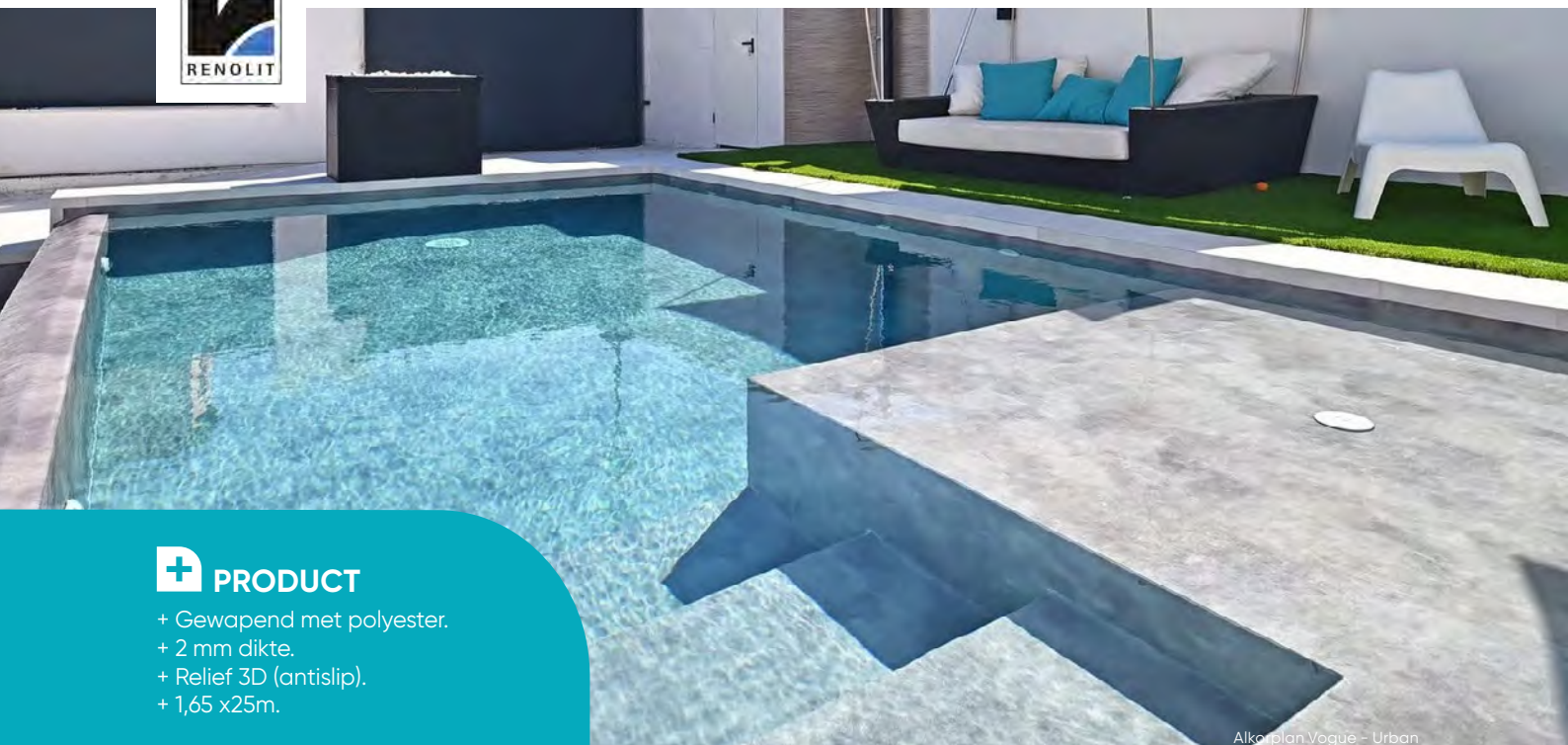

Alkorplan Vogue - Urban

+ PRODUCT

- + Gewapend met polyester.
- + 2 mm dikte.
- + Relief 3D (antislip).
- + 1,65 x25m.

DE MOTIEVEN



Tropical



Vintage



Urban



Summer

MOTIEF	REF.	PRIJS € EX. BTW
Tropical	01.3256	2 224,31
Summer	01.3257	
Urban	01.3258	
Vintage	01.3259	

► VLOEIBARE PVC VOOR ALKOPLAN VOGUE

MOTIEF	REF.	PRIJS € EX. BTW
Tropical	01.7061	73,57
Summer	01.7062	
Urban	01.7063	
Vintage	01.7064	



► VOORGESNEDEN ALKOPLAN VOGUE BAND

Voorgesneden lasband voor gewapende membraan Alkorplan Vogue.

REF.	PRIJS € EX. BTW
01.3159	125,33



PRODUCT

- + Gewapend met polyester.
- + 2 mm dikte.
- + Reliëf 3D.
- + 1,65 x 25 m.

Alkorplan Touch - Prestige

DE MOTIEVEN

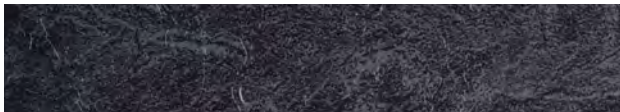

Elegance



Prestige

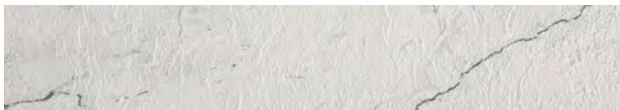

Vanity



Sublime

MOTIEF	REF.	PRIJS € EX. BTW
Elegance	01.7083	2 222,92
Prestige	01.7084	
Vanity	01.7085	
Sublime	01.7086	

► VLOEIBARE PVC VOOR ALKORPLAN TOUCH

MOTIEF	REF.	PRIJS € EX. BTW
Elegance	01.3346	73,60
Prestige	01.3342	
Vanity	01.3344	
Sublime	01.3343	



► VOORGESNEDEN ALKORPLAN TOUCH BAND

Voorgesneden lasband voor gewapende membraan Alkorplan Touch.

REF.	PRIJS € EX. BTW
01.3159	125,33

GEWAPENDE MEMBRANEN ALKORPLAN 2000

10jaar
GARANTIE
WATERDICHTHEID

D
CODE



Alkorplan 2000 - Zand

+ PRODUCT

- + 1,5 mm dikte.
- + Duurzaamheid.
- + Weerstand.
- + Flexibiliteit.

DE KLEUREN



Lichtblauw



Wit



Lichtgrijs



Donkergrijs

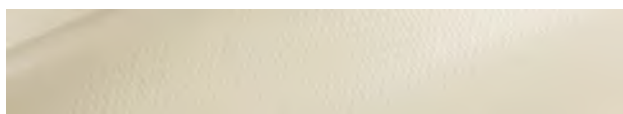

Zand

KLEUR	REF. ROL VAN 25 M, BREEDTE 1,65 M (41,25 M ²)	PRIJS € EX. BTW	REF. ROL VAN 25 M, BREEDTE 2,0 M (51,25 M ²)	PRIJS € EX. BTW	REF. ANTISLIP PER ML	PRIJS € EX. BTW	VLOEIBARE PVC 1 L	PRIJS € EX. BTW
Lichtblauw	01.3160	1 232,92	01.3173	1 531,81	01.3165	82,91	01.3212	53,06
Wit	01.3161		01.3174		01.3166		01.3214	
Lichtgrijs	01.3162		01.3175		01.3167		01.3216	
Zand	01.3163		01.3176		01.3168		01.3215	
Donkergrijs	01.3164		01.3177		01.3169		01.3345	

BEVESTIGING HUNG PVC BEVESTIGINGSPROFIELEN



► PROFIEL UIT PVC 55 MM

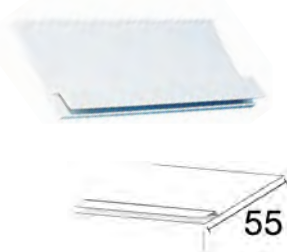

REF. 01.7002	PRIJS € EX. BTW
Per balk van 2,40 m	6,64
Set van 50 - Per balk	6,31
Set van 200 - Per balk	5,97

► PROFIEL UIT PVC 90 MM

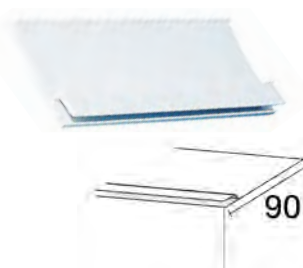

REF. 01.7004	PRIJS € EX. BTW
Per balk van 2,50 m	12,25
Set van 50 - Per balk	11,64
Set van 200 - Per balk	11,03

► VERTICAAL PROFIEL UIT PVC 26 MM



REF. 01.7005	PRIJS € EX. BTW
Per balk van 2,40 m	10,53
Set van 50 - Per balk	10,00
Set van 200 - Per balk	9,48

► HOEK PVC 55 MM



• Voorgevormd RV: 15 cm.

REF. 01.7003	PRIJS € EX. BTW
Per stuk	5,32
Set van 20 - Per stuk	5,05
Set van 100 - Per stuk	4,79

► VERTICAAL HOEK UIT PVC 26 MM

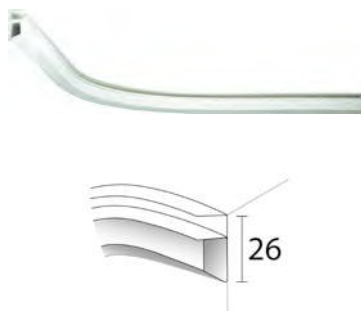

• Voorgevormd RV: 15 cm.

REF. 01.7006	PRIJS € EX. BTW
Per stuk	6,16
Set van 20 - Per stuk	5,85
Set van 100 - Per stuk	5,55

BEVESTIGING

► KLINKNAGELS



• Aluminium - RVS.
• Ø 4.8 mm x 25 mm.

REF. 01.7087	PRIJS € EX. BTW
Doos van 250	58,85
Set van 5 dozen - Per doos	55,90
Set van 10 dozen - Per doos	52,98

HUNG ALU VULPROFIELEN

► PROFIEL UIT ALU 45 MM

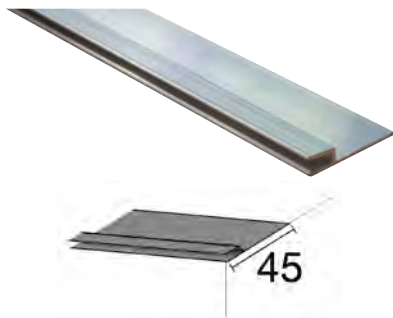

REF. 01.7012	PRIJS € EX. BTW
Per balk van 2,40 m	10,44
Set van 50 - Per balk	9,93
Set van 200 - Per balk	9,46

► VERTICAAL PROFIEL UIT ALU 35 MM



REF. 01.7013	PRIJS € EX. BTW
Per balk van 2,00 m	16,04
Set van 50 - Per balk	15,07

i INFO

Ga naar de specifieke bevestigingsrails voor polystyreenblokken op p. 394

i INFO

Al onze prijzen zijn in € ex. BTW.

BEVESTIGING EN TOEBEHOREN HUNG VULPROFIELEN



► HUNG VULPROFIELEN

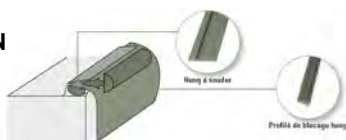

	KLEUR	VERPAKKING	REF.	PRIJS € EX. BTW
	Wit		01.7009	51,20
	Beige		01.7007	
	Lichtblauw		01.7008	
	Adriatisch blauw	Rol van 50 ml	01.7088	
	Lichtgrijs		01.7010	
	Leisteen grijs		01.7011	
	Groen		01.7089	

► ROL DELIFOL VILT 390G

De DELIFOL viltrol is 1,5 mm dik, biedt een doeltreffende bescherming, een betere weerstand tegen perforaties en een glad oppervlak voor het leggen van de bekleding.



AFMETINGEN VAN DE ROL	REF.	PRIJS EX. BTW
2,00 m x 50,00 m	01.7060	5,99 €/m ²

SCHUIMEN EN ZEILEN

► BESCHERMINGSSCHUIM

- Vooral geschikt voor een onderwaterligplaats, trappen met een zitbank.
- Zorgt voor meer zitcomfort.
- Beter demping, vangt de schokken beter op.
- Gemakkelijk te plaatsen.
- Onberispelijke afwerking : Alle oneffenheden van de muur zijn verborgen.
- Bestendig tegen de druk van het water, chloor en zoutwater.
- Zeer stabiel product omdat het schuim wordt vervaardigd zonder een chemisch proces.
- Voorkomt Schimmel van beton naar de voering omdat het waterdicht en luchtdicht is.
- Verhoogde thermische isolatie.
- Polyolefineschuim met hoge dichtheid met ronde gesloten cellen. Dikte 5 mm.

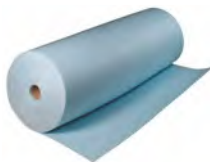

AFMETINGEN VAN DE ROL	REF.	PRIJS € EX. BTW
50,00 x 1,50 m	01.3158	654,95

► POLYPROPYLEEN SCHIMMELWEREND ZEIL

Het RENOLIT ALKORPLUS geotextiel wordt gebruikt als een scheidingslaag tussen het gewapend membraam of liner en muur. Dankzij de hoge dichtheid worden markeringen van tegelvoegen vermeden tijdens renovaties van zwembaden van dit type. Polypropyleen valt niet uiteen in tegenstelling tot polyester.



AFMETINGEN VAN DE ROL	REF.	PRIJS € EX. BTW
1,50 m x 50,00 m	01.3355	669,22
2,00 m x 50,00 m	01.3356	892,29

💡 DENK ERAAN!

De bevestiging van het RENOLIT ALKORPLUS geotextiel op de muur wordt uitgevoerd door middel van contactlijm [15.1026](tel:15.1026) of [13.3343](tel:13.3343).

LIJMEN

► CONTACTLIJM DS-808 SPRAY

DS-808 is een contactlijm zonder Chloor houdende bestanddelen, wat deze lijm een lager gezondheidsrisico geeft. Wanneer beschermd tegen bevouling, geeft deze lijm een lange open tijd tot 60 minuten.

Toepassingen :

- o.a. polystyreen op diverse ondergronden.
- Diverse metalen, meeste plastics, karton, rubber, beton.



BESCHRIJVING	REF.	PRIJS € EX. BTW
Contactlijm DS-808 drukvat 22,1 L	13.3343	310,18
Darm 5,5 m voor contactlijm DS-808	13.3350	82,38
Spray gun steel voor contactlijm DS-808	13.3342	100,92
Contactlijm DS-204 spray 500 ml	13.3348	8,23
DS-750 500 ml EPDM Cleaner	13.3349	7,09

► VILTLIJM

Gebruiken voor het lijmen van de viltlaag tussen de ondergrond en de liner. De verpakking in spuitbus met regelbare platte straal en het sterke lijmvermogen van het product vergemakkelijken de plaatsing van het vilt, met name op verticale ondergronden. De lijm is compatibel met alle soorten vilt en materialen bedoeld behalve voor ondergronden die gevoelig zijn voor solventen, zoals polystyreen.



REF.	PRIJS € EX. BTW
15.1026	20,87

📘 INFO

Niet te gebruiken met flexiebele PVC, membranen.



► INSUPOOL

1,5 x 40 m rol van 18 mm dik isolatieschuim. Vervangt het aanbrengen van cement en viilt. Insupool biedt veel comfort en uitzonderlijke isolerende eigenschappen. Dit waterdichte product is bestand tegen alle waterbehandelingen en is ook behandeld tegen bacteriën en schimmels. Het kan geïnstalleerd worden op muren, vloeren en trappen.

Insupool isolatie moet je zien als een ultrazachte, opverende binnenbekleding: aangenaam, veilig en geschikt voor kinderen.

KENMERKEN :

- Materiaal: gemodificeerd polyethyleen.
- Dikte: 18 mm.
- Toepassing: Naadloze installatie door verlijming met Insupool lijm.
- Thermische geleidbaarheid: 0,033 W/mK.
- Warmteweerstand bij 10°C: 0,545m²K/W.
- Kleur: gebroken wit.
- Dichtheid: bestand tegen een druk van 3T zonder te vervormen.
- Verpakking: 60m²/rol (1,5*40 m).
- Geschikt voor de bodem, wanden en treden van zwembaden en -vijvers.



BESCHRIJVING	REF.	PRIJS € EX. BTW
Insupool 1,5 m x 40 lm of 60 m ²	13.3363	1 381,52
Insupool lijm 5 kg*	13.3362	111,09
Insupool tape rol 50 lm	13.3364	31,64

*5 kg is geschikt voor een bad van 4 x 8 x 1,5 m.

► CONTACTLIJM THERMO ADHESIVE

Deze contactlijm is ontwikkeld voor het verlijmen van de Renolit Alkorplan-membranen op ondergronden zoals beton, metaal of hout.

Deze lijm heeft een relatief korte droogtijd en heeft als voordeel dat deze terug kan geactiveerd worden met warme lucht éénmaal de lijm droog is.

Deze lijm is niet compatibel met EPS, XPS en polyethyleen.

Het kan gebruikt worden in plaats van de PVC-gecacheerde metaalfolieplaten ter hoogte van de trap, indien de ondergrond geen Polyethyleen of Polystyreen is.

Bovendien dient de trap eveneens droog en glad afgewerkt te zijn.



REF.	PRIJS € EX. BTW
01.3339	143,72

► OPLOSMIDDEL



Oplosmiddel voor het lassen van een liner zonder vernislaag 1 L. Verbruik : ± 25 g/m².

REF.	PRIJS € EX. BTW
09.1248	47,81

► SPECIALE PRODUCTEN



ALKOR CLEAN

Ontvetter voor een regelmatige reiniging van de waterlijn, een zone waar vetbezinkels en vuil worden opgehoopt.

REF.	PRIJS € EX. BTW
09.1247	20,68



TEGEN VLEKKEN

Fles van 1 L. Niet verenigbaar met een waterbehandeling op basis van koper.

REF.	PRIJS € EX. BTW
01.3340	85,04



TOEBEHOREN HOEKEN EN MONDSTUKKEN



► BEKLEDE HOEKEN

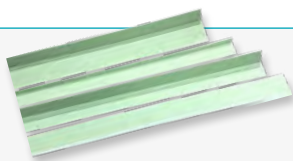

BEKLEDE HOEK

Hoek 88°. Prijs per lengte van 2 m.

AFMETINGEN	REF.	PRIJS € EX. BTW
2 x 5 x 200 cm	01.3352	13,84
5 x 5 x 200 cm	01.3353	17,64
6 x 1 x 200 cm	01.3354	16,09
2 x 10 x 200 cm	01.3350	20,98
2 x 2 x 200 cm	01.3351	10,15



LASSTROOK VAN 9 MM

Lichtblauw, rol van 25 m
(kleur niet bindend).

REF.	PRIJS € EX. BTW
01.3336	29,90



► LASTOEBEHOREN



LEISTER TRIAC ST

Hetelucht lasapparaat LEISTER TRIAC 1G3.
Electronische regeling.

REF.	PRIJS € EX. BTW
13.3382	665,39



LEISTER TRIAC AT

Leister Triac AT met digitale aflezing en koffertje.
Regeling van werkelijke temperatuur, digitaal
scherm met weergave van streef temperatuur,
regeling luchtdebiet, automatische schakelaar
bij oververhitting en vervangbare luchtfilter
voor een gemakkelijk onderhoud.

REF.	PRIJS € EX. BTW
97.0019	865,85



► MONDSTUKKEN



BREED LASMONDSTUK 20 MM

REF.	PRIJS € EX. BTW
13.3376	82,22



**HOEK LASMONDSTUK 20 MM
60° GEBOGEN**

REF.	PRIJS € EX. BTW
13.3377	82,22



BREED MONDSTUK 40 MM

REF.	PRIJS € EX. BTW
13.3378	82,22



NORMAAL MONDSTUK DIODE ROND 3 MM

REF.	PRIJS € EX. BTW
13.3373	82,22

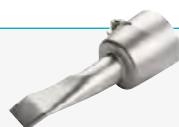

**MONDSTUK VAN 20 MM
VERHOOGD MET 20°**

REF.	PRIJS € EX. BTW
13.3374	203,45

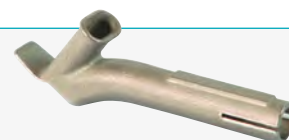

SNELLASMONDSTUK 8 X 2 MM

REF.	PRIJS € EX. BTW
13.3379	106,73

TOEBEHOREN TOEBEHOREN

► DIVERSEN



D
CODE

NAGELS (doos met 250 nagels)

REF.	PRIJS € EX. BTW
01.7087	58,85



D
CODE

FLESJE VOOR VLOEIBAAR PVC

REF.	PRIJS € EX. BTW
01.3233	8,19



B
CODE

BREDE AANDRUKROL 40 MM

REF.	PRIJS € EX. BTW
13.3381	104,62



B
CODE

**DRUKROLLETJE SMAL
(6 MM) IN MESSING**

REF.	PRIJS € EX. BTW
13.3375	61,44



B
CODE

**PROFESSIONELE LEISTER CUTTERMES
MET VEILIGHEIDSHOES**

REF.	PRIJS € EX. BTW
13.3380	72,67



B
CODE

**PUNTSTUK OM DE LASNADEN
TE CONTROLEREN**

REF.	PRIJS € EX. BTW
13.3421	47,15





EEN DRINGENDE WERF?

Uw rolluik gemaakt in
6 dagen*

Dit kan dankzij de dienst



GOED OM TE WETEN

Bij een bestelling van RHS, wordt er, ongeacht de periode, een prijstoeslag van 10% op de bestelwaarde toegevoegd.



Alle gebruiksvoorwaarden van de express diensten vindt u op pagina 508.

INHOUD

ROLLUIKEN

INBOUWROLLUIKEN

- p. 228 **Rollinside** **N**
- p. 244 **Rollenergy Evolution**
- p. 252 **Scheidingswand Securiwall**

OPBOUWROLLUIKEN

- p. 254 **Tixit**
- p. 260 **Moon**
- p. 266 **Contura**
- p. 272 **Rolleasy 2**

MOBIEL ROLLUIK

- p. 278 **Moove'O**

LAMELLEN

- p. 282 **Matte 84 PVC lamellen**
- p. 284 **Matte 69 PVC lamellen**
- p. 286 **Polycarbonaat solar lamellen**
- p. 288 **Polycarbonaat solar lamellen Eclipse**
- p. 292 **Bevestigingskits** **N**



DEL

VERTROUW ONS UW **COMPLEXE ROLLUIKEN** TOE

CF GROUP BEGELEIDT U!

Wilt u een van onze DEL-producten installeren, maar heeft het zwembad van uw klant een configuratie buiten standaard (vorm, grootte, trap, enz.)?

Aarzel dan niet om ons een offerte te vragen!

Stuur uw aanvraag naar

info.be@cf.group

of

sales@poolquip.com

een merk **CF Group**



KENMERKEN BADEN

Min/max afmeting breedte bad (in m)	2,00*	10,00	2,00*	8,00
Min/max afmeting lengte bad (in m)	20,00	17,00	23,50	15,50

KENMERKEN ROLLUIKEN

Voeding	Elektrisch	Elektrisch
Motor	Buis- of externe motor	Buismotor
Besturing	<ul style="list-style-type: none"> • Wi-Key (radiofrequentie) • Sleutelschakelaar • LivePool (in optie) 	<ul style="list-style-type: none"> • Wi-Key (radiofrequentie) • Sleutelschakelaar • LivePool (in optie)
Eindekoers regelen	Mecanisch of elektrisch naargelang modellen	Elektrisch
Automatische schakelaar (koppelbegrenzer)	✓ (behalve motoren 500 Nm/750 Nm)	✓
Rooster	Ondergedompeld	Boven water
Soort rooster	<ul style="list-style-type: none"> • Te bekleden • PVC • Te betegelen aluminium 	<ul style="list-style-type: none"> • IPE (Klasse IV) • Aluminium
Scheidingsmuur	✓	✓
Securiwall compatibiliteit	✗	✓
Conform aan de norm NF P90-380	✓	✓

AANSLUITINGEN

Regeling filtratie (Stop Flow)	✓	✓
Regeling zoutelektrolyse (Stop sel)	✓	✓

LAMELLEN

Matte 84 PVC lamellen	
Matte 69 PVC lamellen	
Polycarbonaat solar lamellen	

DIENST

RHS**	✓	✓
-------	---	---

GARANTIES

Garantie oproller en stuurkast		
Garantie motor		

* Om conform te zijn aan de NF P90-308 veiligheidsnorm, moet de lamellenafdekking gemaakt met 84 PVC lamellen een minimumbreedte van 2,50 m hebben.

** RHS: rolluiken hogesnelheidsdienst niet beschikbaar voor de rolluiken > 6,00 m, Moove'O, blauw matte 69 PVC lamellen, gekleurde polycarbonaat lamellen (kristal, blauw, bruin en groen), niet standaard roosters en keramische tegels. Zie p. 508.

ONS GAMMA OPBOUWROLLUIKEN

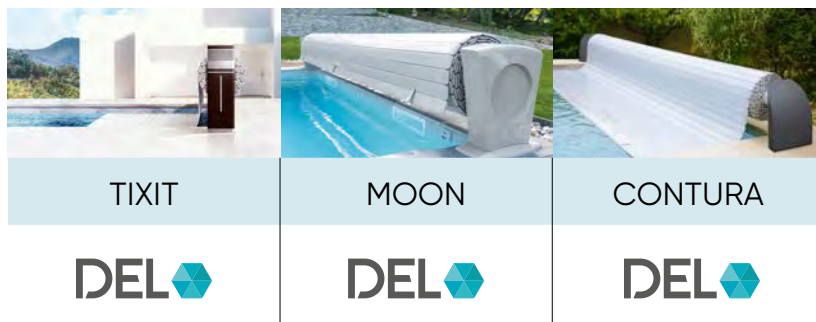

KENMERKEN BADEN

Min/max afmeting breedte bad (in m)	2,00*	5,00	2,00*	5,00	2,00*	10,00
Min/max afmeting lengte bad (in m)	15,50	13,50	15,50	13,50	28,50	20,50

KENMERKEN ROLLUIKEN

Voeding	Elektrisch of solar	Elektrisch of solar	Elektrisch of solar
Besturing	<ul style="list-style-type: none"> • Wi-Key (radiofrequentie) • Sleutelschakelaar • LivePool** (in optie) 	<ul style="list-style-type: none"> • Wi-Key (radiofrequentie) • Sleutelschakelaar • LivePool** (in optie) 	<ul style="list-style-type: none"> • Wi-Key (radiofrequentie) • Sleutelschakelaar • LivePool** (in optie)
Steun kleur	Wit, grijs of zwart	Champagnegrijs / Gletsjerwit / Andere RAL op aanvraag	Metaalgrijs
Bekleding	✗	✗	✗
Soort van bekleding	✗	✗	✗
Eindekoers regelen	Mecanisch	Mecanisch	Mecanisch of elektrisch
Automatische schakelaar (koppelbegrenzer)	✓ optie	✓ optie	✓ optie
Conform aan de norm NF P90-380	✓	✓	✓

AANSLUITINGEN

Regeling zoutelektrolyse (Stop sel) (alleen voor elektrische versie)	✓ optie	✓ optie	✓ optie
--	---------	---------	---------

LAMELLEN

Matte 84 PVC lamellen



Matte 69 PVC lamellen



Polycarbonaat solar lamellen



DIENST

RHS***	✓	✓	✓
---------------	---	---	---

GARANTIES

Garantie oproller en stuurkast



Garantie motor



* Om conform te zijn aan de NF P90-308 veiligheidsnorm, moet de lamellenafdekking gemaakt met 84 PVC lamellen een minimumbreedte van 2,50 m hebben.

** Exclusief solar-versie.

*** RHS: rolluiken hogesnelheid dienst niet beschikbaar voor de rolluiken > 6,00 m, Moove'O, blauw matte 69 PVC lamellen, gekleurde polycarbonaat lamellen (kristal, blauw, bruin en groen), niet standaard roosters en keramische tegels. Zie p. 508.

OPBOUWROLLUIKEN EN MOBIEL



ROLLEASY 2



MOOVE'O

DEL

DEL

KENMERKEN BADEN

Min/max afmeting breedte bad (in m)	2,00*	8,00	2,00*	5,00
Min/max afmeting lengte bad (in m)	21,50	14,00	12,00	11,00

KENMERKEN ROLLUIKEN

Voeding	Handmatig of elektrisch of solar	Solar
Besturing	• Sleutelschakelaar • LivePool** (in optie)	• Sleutelschakelaar
Steun kleur	Wit + keuze uit 5 RAL kleuren	Wit, beige of grijs
Bekleding	✗	✗
Soort van bekleding	✗	✗
Eindekoers regelen	Mecanisch	Mecanisch
Automatische schakelaar (koppelbegrenzer)	✗	✗
Conform aan de norm NF P90-380	✓	✓

AANSLUITINGEN

Regeling zoutelektrolyse (Stop sel) (alleen voor elektrische versie)	✓ optie	✗
--	---------	---

LAMELLEN

Matte 84 PVC lamellen	
Matte 69 PVC lamellen	
Polycarbonaat solar lamellen	

DIENST

RHS***	✓	✗
--------	---	---

GARANTIES

Garantie oproller en stuurkast		
Garantie motor		

* Om conform te zijn aan de NF P90-308 veiligheidsnorm, moet de lamellenafdekking gemaakt met 84 PVC lamellen een minimumbreedte van 2,50 m hebben.

** Exclusief solar-versie.

*** RHS: rolluiken hogesnelheid dienst niet beschikbaar voor de rolluiken > 6,00 m, Moove'O, blauw matte 69 PVC lamellen, gekleurde polycarbonaat lamellen (kristal, blauw, bruin en groen), niet standaard roosters en keramische tegels. Zie p. 508.

INBOUWROLLUIKEN ROLLINSIDE

De meest discrete inbouwrolluik die zich aanpast aan alle configuraties

DEL 

TYPE ZWEMBAD

- Voor zwembaden tot 10,00 m breed (1 zijde) en 6,00 m breed (2 zijden, met vlakke bodem ter hoogte van de kader).

PRODUCT

- + Onderwaternis dat het hele wateroppervlak vrij maakt.
- + Geschikt voor tal van opstellingen.
- + Esthetisch en discreet.

1 MOTOR

- 3 soorten motoren en bevestigingen mogelijk :
 - Externe motor - in te metselen bevestiging.
 - Buismotor - in te metselen bevestiging.
 - Buismotor - opbouwbevestiging (de te verzegelen onderdelen zijn beschikbaar voor beton- en polystyreenblokconstructie / plaatconstructie / gemengde wand- en schelpconstructie).
- Het vermogen wordt bepaald in functie van de zwembadafmetingen en -diepte waarop de Rollinside wordt geplaatst: 120, 250, 500 of 750 Nm.
- De motoren zijn uitgerust met elektronische eindekoers met een sensor in de motor (behalve voor 120 en 250 Nm externe motor, die standaard zijn uitgerust met mechanische eindschakelaars met slakkennokken in de motor).
- Bediening met Wi-Key, sleutelschakelaar of Livepool (in optie).

7 AS UIT GEANODISEERD ALU 20 MICRONS

6 BALKEN UIT GEANODISEERD ALU

- Afmetingen: 150 x 100 mm.
- Versie 1 zijde: 1 of 2 balken in het bovenste deel.
- Versie 2 zijden : 3 balken waarvan 2 in het bovenste en 1 in het onderste deel om het rooster groenicaal te houden.

5 OPENING

- Zwembad met hoekstralen < 5 cm: opening van 7 cm.
- Zwembad met hoekstralen van 5 tot 15 cm : opening van 5 cm (met de hoekoptie).

4 BEKLEDING TE KEUZE

- Twee soorten bekleding: 1-zijdig en 2-zijdig.
- 4 soorten bekledingsroosters, kant-en-klaar geleverd en voorzien van houders:
 - Rooster in keramische tegels - 8 kleuren beschikbaar (1 zijde).
 - PVC-rooster door de klant te bekleden met gewapend membraan
 - PVC rooster - 3 kleuren beschikbaar.
 - Aluminium rooster voor betegeling (alleen 1 zijde).
- Raadpleeg voor elk ander ontwerp onze technische afdeling voor een haalbaarheidsstudie.

2 LAMELLEN

- Matte 84 PVC lamellen (p. 282).
- Matte 69 PVC lamellen (p. 284).
- Polycarbonaat solar lamellen (p. 286).

3 BEVESTIGINGSKITS

- Pushlock automatic **NIEUW** (Rollinside met waterniveau boven nis tussen 8 en 13cm) (p. 286).
- Pushlock

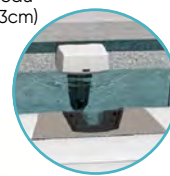

Pushlock automatic

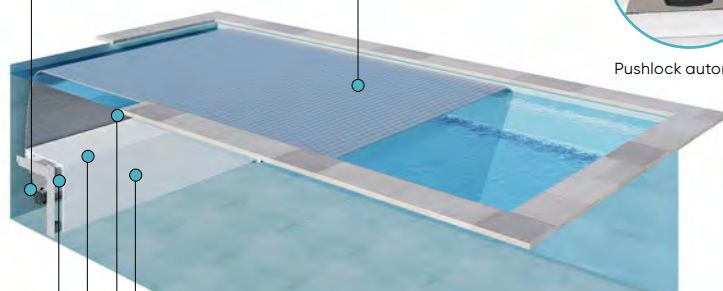

8 ELEKTRISCHE STUURKAST

- Voor motoren met elektronische eindekoers :
 - Externe wandmontage aan de behuizing voor een eenvoudige installatie.
 - Elektrische prints bestendig tegen klimaatwisselingen voor een grotere robuustheid.
 - Insteekbare klemmenblokken voor het vergemakkelijken van elektrische aansluitingen (behalve voor motor- en voedingsaansluitingen).
- Voor motoren met elektronische eindekoers
 - Robuuste elektromechanische behuizing die kan worden gerepareerd met behulp van een breed scala aan reserveonderdelen.
 - Herinstelbare elektrische beveiligingen.
 - Automatische schakelaar: stopt de opening wanneer er een abnormale kracht wordt uitgeoefend op de afdekking.
- Beschikbare bedieningselementen:
 - Stop/Go Flow: hiermee kun je filtratie stoppen of forceren om storingen door waterstroming bij het bewegen van de rolluik te vermijden.
 - Stop Sel: informeert het elektrolysetoestel wanneer de afdekking open of dicht is, zodat deze automatisch zijn productie hierop (voor compatibele toestellen).

De functies Stop Sel en Stop Flow kunnen ook worden gebruikt om andere zwembadapparatuur (bijvoorbeeld verlichting) aan te sturen. In het geval van een Pushlock automaat moet een extra kastje worden geïnstalleerd.



OPROLLERS

BUISTMOTOR

EXTERNE MOTOR

VEILIGHEID

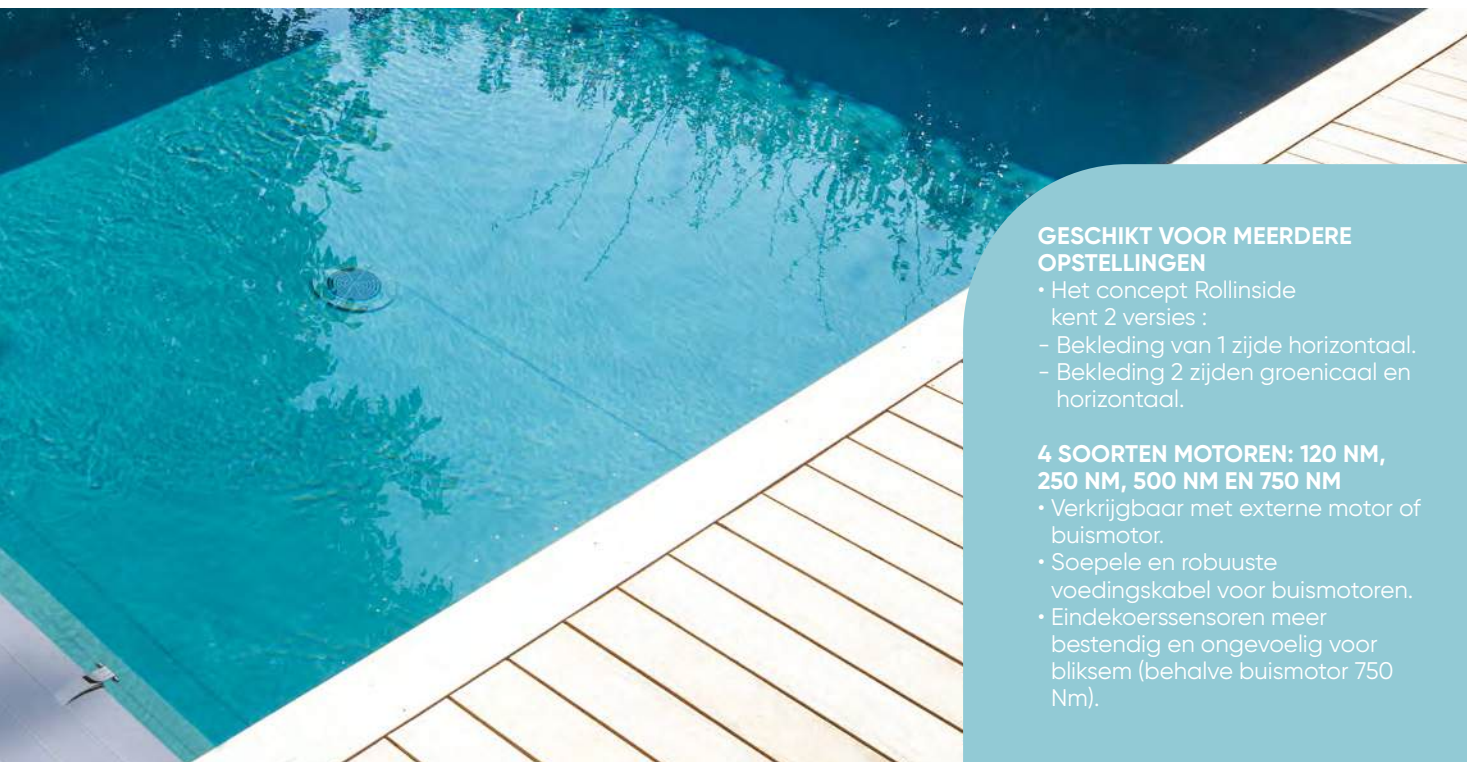

GESCHIKT VOOR MEERDERE OPSTELLINGEN

- Het concept Rollinside kent 2 versies :
 - Bekleding van 1 zijde horizontaal.
 - Bekleding 2 zijden groenicaal en horizontaal.

4 SOORTEN MOTOREN: 120 NM, 250 NM, 500 NM EN 750 NM

- Verkrijgbaar met externe motor of buismotor.
- Soepele en robuuste voedingskabel voor buismotoren.
- Eindekoerssensoren meer bestendig en ongevoelig voor bliksem (behalve buismotor 750 Nm).

★ OPTIES

AANPASSINGSKIT LINER

Aanbevolen voor zwembaden met een liner (metselwerk met scherpe hoeken). Met de kit kan de liner tegen de hoeken worden gedrukt en wordt wrijving met de lamellen vermeden. Niet compatibel met metselwerk met radii.

15 M MOTORKABEL

Mogelijkheid om een motor te bestellen met een kabel van 15 m (onze motoren worden standaard geleverd met een kabel van 3 m).

KEUZE VAN CONFIGURATIE

BEKLEDING 1 ZIJDE

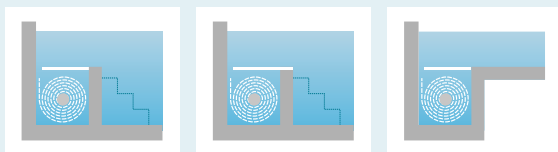

BEKLEDING 2 ZIJDEN



HOEK VOOR ZWEMBADEN MET STRALEN

Het hoekstuk wordt gebruikt als het zwembad hoekstralen van 5 tot 15 cm in de hoeken heeft. Hierdoor wordt de opening vooruit geschoven zodat lamellen een goede doorgang hebben. Uit PVC van 1,5 cm dik. Bekleedbaar met gewapend membraan.

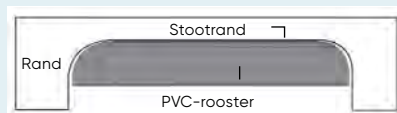

💡 DENK ERAAN!



IVERNEA / IVERNEA PLUS

Vergeet niet uw winterzeil te bestellen om de afdekking te beschermen tegen UV en vuil. Zie p. 322 ; 323.



Snel reactie nodig?

Uw rolluik klaar in 6 dagen* met onze dienst RHS.

*De RHS-levertijd, D+6, D+7 of D+8 geldt tijdens de periode gedefinieerd in de tabel. Zie p. 508.

ROLLINSIDE 1 ZIJDE

OM DE TOTALE PRIJS TE BEREKENEN:

1 + 2 + 3 + 4 + 5 + 6 + 7

Om het motorvermogen en de diameter van de as te bepalen:

- a - Breedte en lengte van het zwembad aangeven.
- b - Herhaal de diepte tussen grondniveau en de bovenkant van het rooster.

→ U verkrijgt het nodige vermogen en de diameter van de as.

VOORBEELD :

ZWEMBAD VAN 3,50 X 10,50 M :

a - Hof rekening met : breedte van 3,50 m en lengte van 11,00 m.

b - De diepte tussen grondniveau en de bovenkant van het rooster kan < 0,38 m tussen 0,38 m en 1,05 m of tussen 1,05 m en 2,00 m zijn.

→ Het bad is 1,70 m diep = motor van 500 Nm, as van 140 mm.

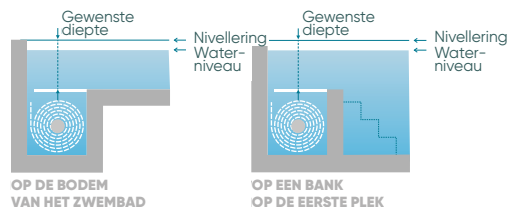

	BAD BREEDTE (M)													
	2,00 m		2,50 m		3,00 m		3,50 m							
Lengte bad inclusief trap	4,00 m	1,62	3,45	-	1,24	2,68	-	1,00	1,96	2,10	0,79	1,83	3,37	-
	5,00 m	1,45	3,10	-	1,10	2,41	-	0,89	1,76	2,10	0,69	1,64	3,00	-
	6,00 m	1,32	2,86	-	0,99	2,22	-	0,79	1,60	2,10	0,61	1,48	2,79	-
	7,00 m	1,21	2,65	-	0,90	2,00	-	0,72	1,47	2,10	0,55	1,36	2,59	-
	8,00 m	1,12	2,48	-	0,83	1,90	3,50	0,66	1,37	2,10	0,50	1,27	2,42	-
	9,00 m	1,05	2,31	-	0,77	1,80	3,30	0,61	1,28	2,10	0,45	1,19	2,28	-
	10,00 m	0,98	2,20	-	0,72	1,70	3,13	0,56	1,20	2,10	0,42	1,10	2,15	-
	11,00 m	0,93	2,10	-	0,67	1,61	3,00	0,52	1,14	2,10	0,38	1,05	2,00	-
	12,00 m	0,88	2,00	-	0,63	1,52	2,87	0,49	1,08	2,10	0,36	0,99	1,94	3,10
	13,00 m	0,83	1,90	3,53	0,59	1,46	2,73	0,46	1,03	2,10	0,33	0,95	1,86	2,97
	14,00 m	0,79	1,82	3,39	0,57	1,40	2,65	0,43	0,98	2,10	0,31	0,90	1,79	2,86
	15,00 m	0,76	1,77	3,25	0,53	1,35	2,55	0,41	0,94	2,09	0,29	0,86	1,72	2,76
	16,00 m	0,72	1,70	3,17	0,51	1,30	2,46	0,39	0,90	2,02	0,27	0,83	1,66	2,66
	17,00 m	0,69	1,65	3,07	0,48	1,25	2,39	0,36	0,86	1,95	0,25	0,80	1,61	2,58
	18,00 m	0,67	1,59	2,98	0,46	1,20	2,30	0,35	0,83	1,89	0,23	0,77	1,56	2,50
	19,00 m	0,64	1,54	2,90	0,44	1,16	2,25	0,33	0,80	1,83	0,22	0,74	1,50	2,43
	20,00 m	0,62	1,49	2,81	0,43	1,13	2,18	0,31	0,78	1,78	0,20	0,71	1,45	2,36
	MOTOR Nm	120	250	500	120	250	500	120	250	500	120	250	500	750
	MAST mm	140	140	140	140	140	140	140	140	140	140	140	140	140
	Ø AS	30 mm												

* De buismotor voor schroefmuurbevestiging vereist vast beton op de bevestigingspunten.

	BAD BREEDTE (M)								
	4,00 m				4,50 m				
Lengte bad inclusief trap	4,00 m	0,67	1,38	2,10	4,50*	-	-	-	-
	5,00 m	0,58	1,23	2,10	4,10*	0,46	1,20	2,29	3,61
	6,00 m	0,51	1,11	2,10	3,70*	0,40	1,08	2,10	3,30
	7,00 m	0,45	1,02	2,10	3,50*	0,35	1,00	1,94	3,00
	8,00 m	0,41	0,94	2,09	3,30*	0,31	0,92	1,81	2,86
	9,00 m	0,37	0,87	1,97	3,10*	0,28	0,85	1,70	2,71
	10,00 m	0,34	0,82	1,86	2,95*	0,25	0,79	1,60	2,57
	11,00 m	0,31	0,77	1,76	2,81*	0,22	0,75	1,52	2,44
	12,00 m	0,28	0,72	1,68	2,69*	0,20	0,70	1,44	2,33
	13,00 m	0,26	0,69	1,61	2,57*	0,18	0,66	1,38	2,22
	14,00 m	0,24	0,65	1,54	2,48*	0,16	0,63	1,32	2,15
	15,00 m	0,22	0,62	1,48	2,39*	0,15	0,60	1,27	2,06
	16,00 m	0,20	0,59	1,43	2,30*	-	0,57	1,22	2,00
	17,00 m	-	0,56	1,38	2,23*	-	0,54	1,17	1,93
	18,00 m	-	0,54	1,33	2,16*	-	0,52	1,13	1,87
	19,00 m	-	0,52	1,29	2,10*	-	0,50	1,10	1,80
	20,00 m	-	0,50	1,25	2,00*	-	0,48	1,06	1,76
	MOTOR Nm	120	250	500	750	120	250	500	750
	MAST mm	140	140	140	140	140	140	140	140
	Ø AS	30 mm							

*De buismotor voor schroefmuurbevestiging vereist vast beton op de bevestigingspunten.

i INFO

De tijd die nodig is om de rolluik te openen en te sluiten is afhankelijk van de diepte, lengte en breedte van de rolluik.

BAD BREEDTE (tot...m)	2,00	2,50	3,00	3,50	4,00	4,50
BAD LENGTE (trap inbegrepen in m)	20,00	20,00	20,00	20,00	20,00	20,00

1 **Mecanisch : inbouwstukken of inbouwkit, as en motor**
SELECTEER UW MOTORVERMOGEN EN ASDIKTE UIT DE TABEL P. 230

INBOUWSTUKKENSKIT VOOR EXTERNE MOTOR :

Standaard ø 30 mm	97.2351					340,00
Standaard ø 45 mm	97.2352					550,00
Niet-standaard ø 30 mm lg max 300 mm	97.2353					440,00

INBOUWSTUKKENSKIT VOOR BUISMOTOR KABEL DOOR DE WAND :

Standaard (traditioneel beton)	97.2357					340,00
Voor dunne wand zonder liner (dikte ≤ 21 mm)	97.2354					322,00
Voor dunne wand met liner	97.2355					390,00
Inbouwkit polystyreen blok (CF Block)	97.2356					360,00

KIT WANDBEVESTIGING VOOR BUISMOTOR OP DE WAND :

Standaard	97.1023					340,00
-----------	----------------	--	--	--	--	---------------

Motor 120 Nm	140 mm	5 545,00	5 577,00	5 613,00	5 623,00	5 658,00	5 800,00
Motor 250 Nm	140 mm	6 616,00	6 648,00	6 684,00	6 694,00	6 729,00	6 820,00
Motor 500 Nm	140 mm	9 016,00	9 048,00	9 072,00	9 094,00	9 115,00	9 220,00
Motor 750 Nm	140 mm	-	-	-	11 480,00	11 501,00	11 605,00

2 **Lamellen : PRIJS TE VERMENIGVULDIGEN MET DE BADLENGTE**

Matte 84 PVC lamellen wit of grijs	182,75	188,85	193,65	230,65	254,90	283,75
Matte 69 PVC lamellen wit, beige of grijs	192,35	198,80	203,85	242,80	268,30	298,70
Matte 69 PVC lamellen blauw*	199,00	208,00	213,35	317,30	320,50	341,25
Polycarbonaat solar lamellen (alle kleuren)*	394,35	438,15	486,82	532,34	572,41	666,85
Polycarbonaat solar lamellen Eclipse Crystal solar	304,00	380,00	456,00	532,00	608,00	684,00
Polycarbonaat solar lamellen Eclipse Platinum	314,12	392,65	471,18	549,71	628,24	706,77

3 **Handmatige bevestigingskits Pushlock (vind het aantal benodigde kits volgens de badmaten p. 295)**

Schroef-plugversie	79,60	79,60	79,60	119,40	119,40	119,40
In te metselen	168,60	168,60	168,60	252,90	252,90	252,90
Haak of aansluitaak	301,40	301,40	301,40	452,10	452,10	452,10

4 **Inbouwstukken voor balken**

Inbouwstukkenskit balken - in te metselen bevestiging						204,40
Inbouwkit balken - bevestiging aan schroef-plug						52,40
In te metselen kit en balkbevestiging voor dunne wand met liner						441,00
Inbouwkit balken - polystyreen blok (CF Block)						441,00 (voor 2 balken) - 268,00 (voor 1 balk)

Balken	1 balk NIEUW	668,00	750,00	812,00	919,00	966,00	1 088,00
	2 balken	1 215,00	1 363,00	1 477,00	1 671,00	1 757,00	1 979,00

5 **Rooster voor standaard rolluikbak**

PVC-rooster		634,00	951,00	951,00	1 268,00	1 268,00	1 585,00
Te bekleden rooster	Vind meer informatie p. 241.	870,00	1 305,00	1 305,00	1 740,00	1 740,00	2 175,00
Te betegelen aluminium rooster		866,00	1 299,00	1 299,00	1 732,00	1 732,00	2 165,00
Keramische tegels** NIEUW		760,00	950,00	1 140,00	1 330,00	1 520,00	1 710,00

6 **Verpakking (nettoprijs)**

Kartonnen verpakking (standaard)	167,00	167,00	167,00	197,00	197,00	230,00
----------------------------------	---------------	---------------	---------------	---------------	---------------	---------------

7 **Vervoer (zie p. 19)**

België / Nederland (voor samenstelling uitgezonderd keramische tegels)	135/175	135/175	135/175	135/175	135/175	135/175
--	----------------	----------------	----------------	----------------	----------------	----------------

* Matte 69 PVC lamellen blauw en gekleurde polycarbonaat solarlamellen (kristal, blauw, bruin en groen) : 6 tot 8 weken levertermijn.
** Prijzen voor keramische tegels lichtgrijs of zandkleur, maximale afmeting 90 cm, andere kleuren en afmetingen zie p. 242.

i **INFO**

Al onze prijzen zijn in € excl. BTW

ROLLINSIDE 1 ZIJDE

OM DE TOTALE PRIJS TE BEREKENEN :

1 + 2 + 3 + 4 + 5 + 6 + 7

Om het motorvermogen en de diameter van de as te bepalen:

- a - Breedte en lengte van het zwembad aangeven.
- b - Herhaal de diepte tussen grondniveau en de bovenkant van het rooster.

→ U verkrijgt het nodige vermogen en de diameter van de as.

VOORBEELD :

ZWEMBAD VAN 5,00 X 10,50 M :

a - Hof rekening met : breedte van 5,00 m en lengte van 11,00 m.

b - De diepte tussen grondniveau en de bovenkant van het rooster kan < 0,55 m tussen 0,55 m en 1,34 m of tussen 1,34 m en 2,18 m zijn.

→ Het bad is 1,70 m diep = motor van 750 Nm, as van 140 mm.

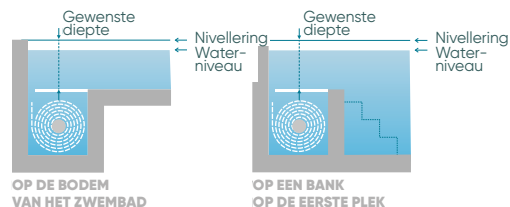

	BAD BREEDTE (M)													
	5,00 m						6,00 m							
Lengte bad inclusief trap	4,00 m	0,47	1,04	2,28	3,58*	-	-	-	0,81	1,84	2,79*	-	-	-
	5,00 m	0,40	0,92	2,05	3,23*	-	-	-	0,71	1,65	2,53*	-	-	-
	6,00 m	0,34	0,83	1,87	2,97*	-	-	-	0,63	1,50	2,33*	-	-	-
	7,00 m	0,30	0,75	1,72	2,75*	-	-	-	0,57	1,38	2,17*	-	-	-
	8,00 m	0,26	0,68	1,61	2,57*	-	-	-	0,51	1,28	2,03*	-	-	-
	9,00 m	0,23	0,63	1,51	2,42*	-	-	-	0,47	1,20	1,91*	-	-	-
	10,00 m	0,20	0,59	1,42	2,29*	-	-	-	0,43	1,13	1,81*	-	-	-
	11,00 m	-	0,55	1,34	2,18*	-	-	-	0,40	1,06	1,72*	-	-	-
	12,00 m	-	0,51	1,28	2,08*	-	-	-	0,37	1,01	1,64*	-	-	-
	13,00 m	-	0,48	1,22	2,00*	-	-	-	0,34	0,96	1,57*	-	-	-
	14,00 m	-	0,45	1,16	1,91*	-	-	-	0,32	0,91	1,51*	-	-	-
	15,00 m	-	0,43	1,12	1,84*	-	-	-	0,30	0,87	1,45*	-	-	-
	16,00 m	-	0,40	1,07	1,78*	-	-	-	0,28	0,84	1,40*	-	-	-
	17,00 m	-	-	-	-	0,38	1,03	1,69*	0,26	0,80	1,35*	-	-	-
	18,00 m	-	-	-	-	0,36	1,00	1,64*	-	-	-	0,25	0,77	1,24*
	19,00 m	-	-	-	-	0,35	0,96	1,59*	-	-	-	0,23	0,75	1,19*
	20,00 m	-	-	-	-	0,33	0,93	1,54*	-	-	-	0,22	0,72	1,12*
MOTOR Nm	120	250	500	750	250	500	750	250	500	750	250	500	750	
MAST mm	140	140	140	140	170	170	170	170	170	170	180	180	180	
Ø AS	30 mm													

* De buismotor voor schroefmuurbevestiging vereist vast beton op de bevestigingspunten.

	BAD BREEDTE (M)													
	7,00 m			8,00 m				9,00 m			10,00 m			
Lengte bad inclusief trap	4,00 m	0,68	1,51	2,40*	0,56	1,30	2,00*	-	0,37	0,95	1,56	0,31	0,83	1,37*
	5,00 m	0,59	1,36	2,16*	0,48	1,15	1,86*	-	0,31	0,86	1,42	0,25	0,74	1,25*
	6,00 m	0,52	1,23	1,98*	0,42	1,00	1,70*	-	0,27	0,78	1,31	0,21	0,67	1,15*
	7,00 m	0,41	1,08	1,80*	0,36	0,95	1,57*	-	0,23	0,71	1,22	-	0,61	1,07*
	8,00 m	0,37	1,00	1,67*	0,28	0,84	1,42*	-	-	0,65	1,14	-	0,55	1,00*
	9,00 m	0,33	0,94	1,57*	0,25	0,78	1,34*	-	-	0,59	1,06	-	0,51	0,92*
	10,00 m	0,30	0,88	1,49*	0,22	0,78	1,26*	-	-	0,55	1,00	-	0,46	0,86*
	11,00 m	0,28	0,83	1,42*	0,20	0,69	1,20*	-	-	0,51	0,94	-	0,42	0,81*
	12,00 m	0,20	0,72	1,28*	-	0,58	1,07*	-	-	0,47	0,89	-	0,39	0,76*
	13,00 m	0,16	0,67	1,21*	-	0,54	1,01*	-	-	0,44	0,84	-	0,35*	0,72*
	14,00 m	-	0,63	1,15*	-	0,50	0,95*	-	-	0,40*	0,79*	-	0,32*	0,67*
	15,00 m	-	0,59	1,09*	-	0,46	0,90*	-	-	0,37*	0,75*	-	0,30*	0,64*
	16,00 m	-	0,55	1,04*	-	0,43*	0,86*	-	-	0,34*	0,71*	-	0,27*	0,60*
	17,00 m	-	0,51	1,00*	-	0,39*	0,81*	-	-	0,32*	0,67*	-	0,24*	0,57*
	18,00 m	-	0,48*	0,95*	-	-	-	0,77*	-	0,29*	0,64*	-	-	-
	19,00 m	-	0,45*	0,90*	-	-	-	0,74*	-	0,27*	0,61*	-	-	-
	20,00 m	-	0,42*	0,86*	-	-	-	0,70*	-	0,24*	0,58*	-	-	-
MOTOR Nm	250	500	750	250	500	750	750	250	500	750	250	500	750	
MAST mm	180	180	180	180	180	180	250	250	250	250	250	250	250	
Ø AS	30 mm						45 mm							

* De buismotor voor schroefmuurbevestiging vereist vast beton op de bevestigingspunten.



INFO

De tijd die nodig is om de rolluik te openen en te sluiten is afhankelijk van de diepte, lengte en breedte van de rolluik.

BAD BREEDTE (tot...m)	5,00	6,00	7,00	8,00	9,00	10,00
BAD LENGTE (trap inbegrepen in m)	20,00	20,00	20,00	20,00	20,00	17,00

1 **Mecanisch : inbouwstukken of inbouwkit, as en motor**
SELECTEER UW MOTORVERMOGEN EN ASDIKTE UIT DE TABEL P. 232

INBOUWSTUKKENSKIT VOOR EXTERNE MOTOR :

Standaard ø 30 mm	97.2351					340,00
Standaard ø 45 mm	97.2352					550,00
Niet-standaard ø 30 mm lg max 450 mm	97.2353					440,00

INBOUWSTUKKENSKIT VOOR BUISMOTOR KABEL DOOR DE WAND :

Standaard (traditioneel beton)	97.2357					340,00
Voor dunne wand zonder liner (dikte ≤ 21 cm)	97.2354					322,00
Voor dunne wand met liner	97.2355					390,00
Inbouwkit polystyreen blok (CF Block)	97.2356					360,00

KIT WANDBEVESTIGING VOOR BUISMOTOR OP DE WAND :

Standaard	97.1023					340,00
-----------	----------------	--	--	--	--	---------------

Motor 120 Nm	140 mm	5 909,00	-	-	-	-	-
	140 mm	6 862,00	-	-	-	-	-
	170 mm	7 426,00	7 571,00	-	-	-	-
Motor 250 Nm	180 mm	-	8 731,00	8 920,00	9 211,00	-	-
	250 mm	-	-	-	-	12 970,00	13 258,00
	140 mm	9 250,00	-	-	-	-	-
Motor 500 Nm	170 mm	9 581,00	9 739,00	-	-	-	-
	180 mm	-	10 971,00	11 481,00	11 770,00	-	-
	250 mm	-	-	-	-	15 357,00	15 864,00
Motor 750 Nm	140 mm	11 635,00	-	-	-	-	-
	170 mm	12 012,00	12 173,00	-	-	-	-
	180 mm	-	13 402,00	13 910,00	14 417,00	-	-
	250 mm	-	-	-	18 323,00	18 538,00	18 829,00

2 **Lamellen : PRIJS TE VERMENIGVULDIGEN MET DE BADLENGTE**

Matte 84 PVC lamellen wit of grijs	320,75	-	-	-	-	-
Matte 69 PVC lamellen wit, beige of grijs*	337,65	393,10	435,15	488,45	538,90	606,80
Matte 69 PVC lamellen blauw*	371,00	410,70	465,00	520,10	618,65	748,15
Polycarbonaat solar lamellen (alle kleuren)*	666,85	800,22	936,26	1076,70	1176,36	1317,77
Polycarbonaat solar lamellen Eclipse Crystal solar	760,00	912,00	1064,00	1216,00	1368,00	1520,00
Polycarbonaat solar lamellen Eclipse Platinum	785,30	942,36	1099,42	1256,48	1413,54	1570,60

3 **Handmatige bevestigingskits Pushlock (vind het aantal benodigde kits volgens de badmaten p. 295)**

Schroef-plugversie	119,40	159,20	159,20	199,00	199,00	199,00
In te metselen	252,90	337,20	337,20	421,50	421,50	421,50
Haak of aansluitaak	452,10	602,80	602,80	753,50	753,50	753,50

4 **Inbouwstukken voor balken**

Inbouwstukkenskit balken - in te metselen bevestiging						204,40
Inbouwkit balken - bevestiging aan schroef-plug						52,40
In te metselen kit en balkbevestiging voor dunne wand met liner						441,00
Inbouwkit balken - polystyreen blok (CF Block)						441,00 (voor 2 balken) - 268,00 (voor 1 balk)
Balken	1 balk NIEUW	1 116,00	1 266,00	2 217,00	2 347,00	2 499,00
	2 balken	2 029,00	2 302,00	3 260,00	3 452,00	3 675,00

5 **Rooster voor standaard rolluikbak**

PVC-rooster		1 585,00	1 902,00	2 219,00	2 536,00	2 853,00	3 170,00
Te bekleden rooster	Vind meer informatie p. 241.	2 175,00	2 610,00	3 045,00	3 480,00	3 915,00	4 350,00
Te betegelen aluminium rooster		2 165,00	2 598,00	3 031,00	3 464,00	3 897,00	4 330,00
Keramische tegels** NIEUW		1 900,00	2 280,00	2 660,00	3 040,00	3 420,00	3 800,00

6 **Verpakking (nettoprijs)**

Kartonnen verpakking (standaard)	230,00	230,00	271,00	271,00	271,00	271,00
----------------------------------	---------------	---------------	---------------	---------------	---------------	---------------

7 **Vervoer (zie p. 19)**

België / Nederland (voor samenstelling uitgezonderd keramische tegels)	135/175	135/175	135/175	135/175	ons raadplegen	
--	----------------	----------------	----------------	----------------	-----------------------	--

* Lamellen > 6 m, matte 69 PVC lamellen blauw en gekleurde polycarbonaat solarlamellen (kristal, blauw, bruin en groen) : 6 tot 8 weken levertermijn.

** Prijzen voor keramische tegels lichtgrijs of zandkleur, maximale afmeting 90 cm, andere kleuren en afmetingen zie p. 242.



Al onze prijzen zijn in € excl. BTW

ROLLINSIDE 2 ZIJDEN

OM DE TOTALE PRIJS TE BEREKENEN :

1 + 2 + 3 + 4 + 5 + 6 + 7

1 MECANISCH : INBOUWSTUKKEN OF INBOUWKIT, AS EN MOTOR

- a - Breedte en lengte van het zwembad aangeven.
 b - Totale diepte van het bad aangeven.
 → U verkrijgt het nodige motorvermogen en de diameter van de as.

VOORBEELD

ZWEMBAD VAN 4,50 X 10,50 M :

- a - Hof rekening met : breedte van 4,50 m en lengte van 11 m.
 b - De totale diepte van het bad kan < 1,09 m, tussen 1,09 m en 1,62 m, tussen 1,62 m en 2,39 m of tussen 2,39 m en 3,31 m zijn.
 → Het bad is 1,70 m diep = motor van 500 Nm, as van 140 mm.

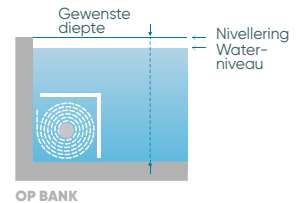

	BAD BREEDTE (M)														
	2,00 m			2,50 m			3,00 m			3,50 m					
Lengte bad inclusief trap	4,00 m	2,49	4,32	-	2,11	3,55	-	1,87	2,83	2,97	1,66	2,70	4,24	-	Totale diepte van het bad
	5,00 m	2,32	3,97	-	1,97	3,28	-	1,76	2,63	2,97	1,56	2,51	3,87	-	
	6,00 m	2,19	3,73	-	1,86	3,09	-	1,66	2,47	2,97	1,48	2,35	3,66	-	
	7,00 m	2,08	3,52	-	1,77	2,87	-	1,59	2,34	2,97	1,42	2,23	3,46	-	
	8,00 m	1,99	3,35	-	1,70	2,77	4,37	1,53	2,24	2,97	1,37	2,14	3,29	-	
	9,00 m	1,92	3,18	-	1,64	2,67	4,17	1,48	2,15	2,97	1,32	2,06	3,15	-	
	10,00 m	1,85	3,07	-	1,59	2,57	4,00	1,43	2,07	2,97	1,29	1,97	3,02	-	
	11,00 m	1,80	2,97	-	1,54	2,48	3,87	1,39	2,01	2,97	1,25	1,92	2,87	-	
	12,00 m	1,75	2,87	-	1,50	2,39	3,74	1,36	1,95	2,97	1,23	1,86	2,81	3,97	
	13,00 m	1,70	2,77	4,40	1,46	2,33	3,60	1,33	1,90	2,97	1,20	1,82	2,73	3,84	
	14,00 m	1,66	2,69	4,26	1,44	2,27	3,52	1,30	1,85	2,97	1,18	1,77	2,66	3,73	
	15,00 m	1,63	2,64	4,12	1,40	2,22	3,42	1,28	1,81	2,96	1,16	1,73	2,59	3,63	
	16,00 m	1,59	2,57	4,04	1,38	2,17	3,33	1,26	1,77	2,89	1,14	1,70	2,53	3,53	
	17,00 m	1,56	2,52	3,94	1,35	2,12	3,26	1,23	1,73	2,82	1,12	1,67	2,48	3,45	
	18,00 m	1,54	2,46	3,85	1,33	2,07	3,17	1,22	1,70	2,76	1,10	1,64	2,43	3,37	
	MOTOR Nm	120	250	500	120	250	500	120	250	500	120	250	500	750	
	MAST mm	140	140	140	140	140	140	140	140	140	140	140	140	140	
	Ø AS	30 mm													

* De buismotor voor schroefmuurbevestiging vereist vast beton op de bevestigingspunten.

	BAD BREEDTE (M)																			
	4,00 m			4,50 m			5,00 m			6,00 m										
Lengte bad inclusief trap	4,00 m	1,54	2,25	2,97	5,37*	-	-	-	-	1,34	1,91	3,15	4,45*	-	-	-	1,68	2,71	3,66*	Totale diepte van het bad
	5,00 m	1,45	2,10	2,97	4,97*	1,33	2,07	3,16	4,48	1,27	1,79	2,92	4,10*	-	-	-	1,58	2,52	3,40*	
	6,00 m	1,38	1,98	2,97	4,57*	1,27	1,95	2,97	4,17	1,21	1,70	2,74	3,84*	-	-	-	1,50	2,37	3,20*	
	7,00 m	1,32	1,89	2,97	4,37*	1,22	1,87	2,81	3,87	1,17	1,62	2,59	3,62*	-	-	-	1,44	2,25	3,04*	
	8,00 m	1,28	1,81	2,96	4,17*	1,18	1,79	2,68	3,73	1,13	1,55	2,48	3,44*	-	-	-	1,38	2,15	2,90*	
	9,00 m	1,24	1,74	2,84	3,97*	1,15	1,72	2,57	3,58	1,10	1,50	2,38	3,29*	-	-	-	1,34	2,07	2,78*	
	10,00 m	1,21	1,69	2,73	3,82*	1,12	1,66	2,47	3,44	1,07	1,46	2,29	3,16*	-	-	-	1,30	2,00	2,68*	
	11,00 m	1,18	1,64	2,63	3,68*	1,09	1,62	2,39	3,31	-	1,42	2,21	3,05*	-	-	-	1,27	1,93	2,59*	
	12,00 m	1,15	1,59	2,55	3,56*	1,07	1,57	2,31	3,20	-	1,38	2,15	2,95*	-	-	-	1,24	1,88	2,51*	
	13,00 m	1,13	1,56	2,48	3,44*	1,05	1,53	2,25	3,09	-	1,35	2,09	2,87*	-	-	-	1,21	1,83	2,44*	
	14,00 m	1,11	1,52	2,41	3,35*	1,03	1,50	2,19	3,02	-	1,32	2,03	2,78*	-	-	-	1,19	1,78	2,38*	
	15,00 m	1,09	1,49	2,35	3,26*	1,02	1,47	2,14	2,93	-	1,30	1,99	2,71*	-	-	-	1,17	1,74	2,32*	
	16,00 m	1,07	1,46	2,30	3,17*	-	1,44	2,09	2,87	-	1,27	1,94	2,65*	-	-	-	1,15	1,71	2,27*	
	17,00 m	-	1,43	2,25	3,10*	-	1,41	2,04	2,80	-	-	-	-	1,25	1,90	2,56	1,13	1,67	2,22*	
	18,00 m	-	1,41	2,20	3,03*	-	1,39	2,00	2,74	-	-	-	-	1,23	1,87	2,51	1,12	1,64	-	
	MOTOR Nm	120	250	500	750	120	250	500	750	120	250	500	750	250	500	750	250	500	750	
	MAST mm	140	140	140	140	140	140	140	140	140	140	140	140	170	170	170	170	170	170	
	Ø AS	30 mm																		

* De buismotor voor schroefmuurbevestiging vereist vast beton op de bevestigingspunten.

i INFO

De tijd die nodig is om de rolluik te openen en te sluiten is afhankelijk van de diepte, lengte en breedte van de rolluik.

BAD BREEDTE (tot...m)	2,00	2,50	3,00	3,50	4,00	4,50	5,00	6,00
BAD LENGTE (trap inbegrepen in m)	18,00	18,00	18,00	18,00	18,00	18,00	18,00	18,00

1 Mechanisch : inbouwstukken of inbouwkit, as en motor
SELECTEER UW MOTORVERMOGEN EN ASDIKTE UIT DE TABEL P. 234

INBOUWSTUKKENSKIT VOOR EXTERNE MOTOR :

Standaard ø 30 mm	97.2351		340,00
Standaard ø 45 mm	97.2352		550,00
Niet-standaard ø 30 mm lg max 300 mm	97.2353		440,00

INBOUWSTUKKENSKIT VOOR BUISMOTOR KABEL DOOR DE WAND :

Standaard (traditioneel beton)	97.2357		340,00
Voor dunne wand zonder liner (dikte ≤ 21 cm)	97.2354		322,00
Voor dunne wand met liner	97.2355		390,00
Inbouwkit polystyreen blok (CF Block)	97.2356		360,00

KIT WANDBEVESTIGING VOOR BUISMOTOR OP DE WAND :

Standaard	P-KPSC02105		340,00						
Motor 120 Nm	140 mm	5 545,00	5 577,00	5 613,00	5 623,00	5 658,00	5 800,00	5 909,00	-
Motor 250 Nm	140 mm	6 616,00	6 648,00	6 684,00	6 694,00	6 729,00	6 820,00	6 862,00	-
	170 mm	-	-	-	-	-	-	7 426,00	7 571,00
Motor 500 Nm	140 mm	9 016,00	9 048,00	9 072,00	9 094,00	9 115,00	9 220,00	9 250,00	-
	170 mm	-	-	-	-	-	-	9 581,00	9 739,00
Motor 750 Nm	140 mm	-	-	-	11 480,00	11 501,00	11 605,00	11 635,00	-
	170 mm	-	-	-	-	-	-	12 012,00	12 173,00

2 Lamellen : **PRIJS TE VERMENIGVULDIGEN MET DE BADLENGTE**

Matte 84 PVC lamellen wit of grijs	182,75	188,85	193,65	230,65	254,90	283,75	320,75	-
Matte 69 PVC lamellen wit, beige of grijs*	192,35	198,80	203,85	242,80	268,30	298,70	337,65	393,10
Matte 69 PVC lamellen blauw*	199,00	208,00	213,35	317,30	320,50	341,25	371,00	410,70
Polycarbonaat solar lamellen (alle kleuren)*	394,35	438,15	486,82	532,34	572,41	666,85	666,85	800,22
Polycarbonaat solar lamellen Eclipse Crystal solar	304,00	380,00	456,00	532,00	608,00	684,00	760,00	912,00
Polycarbonaat solar lamellen Eclipse Platinum	314,12	392,65	471,18	549,71	628,24	706,77	785,30	942,36

3 Handmatige bevestigingskits Pushlock (vind het aantal benodigde kits volgens de badmaten p. 295)

Schroef-plugversie	79,60	79,60	79,60	119,40	119,40	119,40	119,40	159,20
In te metselen	168,60	168,60	168,60	252,90	252,90	252,90	252,90	337,20
Haak of aansluithaak	301,40	301,40	301,40	452,10	452,10	452,10	452,10	602,80

4 Inbouwstukken voor balken

Inbouwstukkenskit balken - in te metselen bevestiging		204,40
Inbouwkit balken - fixation Schroef-plugversie		52,40
In te metselen kit en balkbevestiging voor dunne wand met liner		441,00
Inbouwkit balken - polystyreen blok (CF Block)		441,00

Balken	2 075,00	2 224,00	2 337,00	2 629,00	2 714,00	3 029,00	3 079,00	3 227,00
--------	-----------------	-----------------	-----------------	-----------------	-----------------	-----------------	-----------------	-----------------

5 Rooster voor standaard rolluikbak

PVC-rooster	Vind meer informatie p. 241.	1 268,00	1 902,00	1 902,00	2 536,00	2 536,00	3 170,00	3 170,00	3 804,00
Te bekleden rooster		1 740,00	2 610,00	2 610,00	3 480,00	3 480,00	4 350,00	4 350,00	5 220,00

6 Verpakking (nettoprijs)

Kartonnen verpakking (standaard)	167,00	167,00	167,00	197,00	197,00	230,00	230,00	230,00
----------------------------------	---------------	---------------	---------------	---------------	---------------	---------------	---------------	---------------

7 Vervoer (zie p. 19)

België / Nederland	135/175	135/175	135/175	135/175	135/175	135/175	135/175	135/175
--------------------	----------------	----------------	----------------	----------------	----------------	----------------	----------------	----------------

* Lamellen > 6 m, matte 69 PVC lamellen blauw en gekleurde polycarbonaat solarlamellen (kristal, blauw, bruin en groen) : 6 tot 8 weken levertermijn.

i INFO

Al onze prijzen zijn in € excl. BTW

Opties Rollinside		
LivePool Cover (Bluetooth®)		196,00
Stostrand voor hoekstralen van 5 tot 15 cm		591,40
Aanpassingskit liner		187,30
Lus liner (enkel model externe motor)		172,80
6-pinaansluiting (enkel model externe motor)		283,05
Winterslinger (enkel model externe motor)		249,10
Bijkomende zender Wi-Key. Maakt het mogelijk tot 3 zenders per ontvanger te installeren.		266,70
Wi-Key ontvanger op afstand. Nodig als de zender geïnstalleerd is ver van de ontvanger of als een gebouw het signaal stoort.		107,00
Aarding (en zijn slangklem)	ø 50 mm	53,65
	ø 63 mm	55,00
Aansluitdoos		40,50
Gel voor aansluitdoos - verkocht per 2		88,50
Motorkabel - lengte 15 m		312,00
Motorkabel (meer dan 15 m - 20 m maximum) - per lineaire meter*		26,00
Tussensteun (alleen voor Rollinside 1 zijde) - Voor baden met een breedte tussen 6,10 m en 10,00 m, is het raadzaam het zwembad uit te rusten met een tussensteun. - Voor zwembaden voor collectief gebruik en/of bekleding > 25 kg/m ² , zie tabel p. 448. - Draagbalk voor tussensteun		1 092,95

* Onder voorbehoud van bevestiging door technische dienst.

Toevoeging		
Motortrekker (voor buis motor)		862,75
Aanpassingskit Wi-Key Deze kit maakt het mogelijk een bestaand inbouwrolluik uit te rusten met een Wi-Key radiobesturing. De initiële besturing moet een SELV besturing zijn met 3 klemmen (C/O/F). De installatie van de kit moet beschermd zijn en op afstand van het zwembad gebeuren (volgens de geldende elektrische normen).		679,65

2 Opties lamellen						
Trappen	Romaanse trap		Trapezium trap		Rechte trap	
	Ø tot 3 m	Ø van 3 tot 4 m	Basis tot 3 m	Basis van 3 tot 4 m	Basis tot 1,5 m	Basis van 1,5 tot 2,5 m
Matte 84 PVC lamellen wit of grijs	493,00	781,00	629,00	724,00	392,00	485,00
Matte 69 PVC lamellen wit, beige of grijs	519,00	822,00	662,00	762,00	413,00	511,00
Matte 69 PVC lamellen blauw*	556,00	887,00	684,00	791,00	440,00	546,00
Polycarbonaat solar lamellen (alle kleuren)*	1 002,00	1 291,00	921,00	1 241,00	642,00	961,00
Polycarbonaat solar lamellen Eclipse Crystal solar	op aanvraag					
Polycarbonaat solar lamellen Eclipse Platinum	op aanvraag					
Uitsparing lamellen (per m)	356,00					
Overloopkit (per stuk)	87,00					

* Lamellen > 6 m, matte 69 PVC lamellen blauw en gekleurde polycarbonaat solarlamellen (kristal, blauw, bruin en groen) : 6 tot 8 weken leveringstermijn.



Al onze prijzen zijn in € excl. BTW

NIEUWE
APP

EENVOUDIGER
TE GEBRUIKEN



LivePool Cover

HET BAD OPEN EN SLUITEN 
MET EEN SIMPELE KLIK!

DANKZIJ DE LIVEPOOL COVER* APPLICATIE
WORDT DE SMARTPHONE EEN AFSTANDBEDIENING DIE VIA EEN
BEVEILIGDE BLUETOOTH-VERBINDING MET HET ROLLUIK IS
VERBONDEN

* Niet compatibel met solar versie



een merk **CF Group**

Idealiter wordt de Rollinside in 2 fasen geïnstalleerd:

- Bestel en integreer de bevestigingselementen in de zwembadconstructie.
- Bestel de techniek, met vermelding van het type voorbereiding dat in fase 1 is uitgevoerd.

Het bevestigingsmateriaal dat bij de rol wordt geleverd, wordt aangepast aan de elementen die al in de zwembadstructuur zijn geïntegreerd.

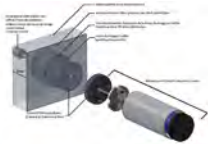
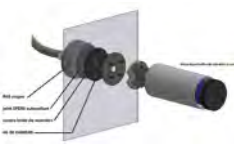



► GIDS VOOR HET KIEZEN VAN WANDBEVESTIGINGEN

MECHANIEK ROLLINSIDE	BUISMOTOR				
	WANDBEVESTIGING OP IN TE BOUWEN ONDERDELEN				
Oplossing voor	Traditioneel zwembad	Dunne wand met liner	Dunne wand met liner	Polystyreen bouwblokken	
Structuur	Traditioneel metselwerk	<ul style="list-style-type: none"> • Metalen panelen • Andere dunne en volle panelen 	<ul style="list-style-type: none"> • Polyester kuip • PP of PE gelaste panelen • RVS of glas 	<ul style="list-style-type: none"> • CF Blocks • Andere PSE blokken 	
Afwerking zwembad	<ul style="list-style-type: none"> • PVC-coating (liner of gewapende membraan) • Alle standaard afwerkingen zoals tegelwerk en pleisterwerk 	PVC-coating (liner of gewapende membraan)	Waterdichte prefab kuipen	PVC-coating (liner of gewapende membraan)	
Installatie aanbevelingen	 <ul style="list-style-type: none"> • Plaats de inbouwdelen met inachtneming van de lay-outschemata's. • Gebruik de meegeleverde zelfklevende afdichtingen. • Zet de as vast met de meegeleverde D8 keilbouten. <p>Zie pagina 441 van de technische bijlage.</p>	 <ul style="list-style-type: none"> • Bevestig de inbouwdelen aan de panelen en stort beton aan de achterkant van de muren die voorzien zijn van de stukken, met inachtneming van de schemata's. • Gebruik de zelfklevende meegeleverd. • Zet de as vast met de meegeleverde D8 keilbouten. <p>Zie pagina 441 van de technische bijlage.</p>	 <ul style="list-style-type: none"> • Bevestig de inbouwdelen aan de structuur volgens de schema's. • Gebruik de meegeleverde zelfklevende afdichtingen. • Zet de as vast met de meegeleverde D8 keilbouten. <p>Zie pagina 442 van de technische bijlage.</p>	 <ul style="list-style-type: none"> • Bevestig de inbouwdelen aan de structuur volgens de schema's. • Gebruik de meegeleverde zelfklevende afdichtingen. • Zet de as vast met de meegeleverde D8 keilbouten. <p>Zie pagina 443 van de technische bijlage.</p>	
Referenties van de wandbevestiging	Volledige kit	97.2357	97.2355	<ul style="list-style-type: none"> • Voor wand 0-21 mm : 97.2354 • Voor wand 21-40 mm : op aanvraag 	97.2356
	Enkel motorzijde	op aanvraag	op aanvraag	<ul style="list-style-type: none"> • Voor wand 0-21 mm : op aanvraag • Voor wand 21-40 mm : op aanvraag 	op aanvraag
	Enkel niet-motorzijde	op aanvraag*	op aanvraag*	<ul style="list-style-type: none"> • Voor wand 0-21 mm : op aanvraag • Voor wand 21-40 mm : op aanvraag 	op aanvraag*
	Toe te voegen indien volledige kit niet besteld wordt.	Flextube Ø 32 voor de motorkabel	Flextube Ø 32 voor de motorkabel	Flextube Ø 32 voor de motorkabel	Flextube Ø 32 voor de motorkabel

* Typische installatie als de zijkant niet wordt geregeld :

- De motorzijde is standaard voorgemonteerd, voor een ideaal beheer van de motorkabel.
- De vrije zijde wordt pas aan de wand bevestigd wanneer het mechanisme is geïnstalleerd, met behulp van wandpluggen die zijn aangepast aan de steun (en de Ø 8 schroefankers die bij het mechanisme worden geleverd) en die door de installateur worden meegeleverd.

Dit maakt het gemakkelijker om de positie aan te passen voor een perfecte installatie.

MECHANIEK ROLLINSIDE	BUISMOTOR	EXTERNE MOTOR	
	GEZICHT BEVESTIGING	WANDBEVESTIGING OP IN TE BOUWEN ONDERDELEN	
Oplossing voor	Traditioneel zwembad	Traditioneel zwembad	
Structuur	Traditioneel metselwerk 	Traditioneel metselwerk 	
Afwerking zwembad	<ul style="list-style-type: none"> PVC-coating (liner of gewapende membraan) Alle standaard afwerkingen zoals tegelwerk en pleisterwerk 	<ul style="list-style-type: none"> PVC-coating (liner of gewapende membraan) Alle standaard afwerkingen zoals tegelwerk en pleisterwerk 	
Installatie aanbevelingen	 <ul style="list-style-type: none"> Boor het beton en plaats de chemische afdichtingsbussen volgens de schema's. Gebruik de meegeleverde zelfklevende afdichtingen. Zet de as vast met de meegeleverde metrische schroeven M8. <p>Zie pagina 444 van de technische bijlage.</p>	 <ul style="list-style-type: none"> Plaats de inbouwdelen in het beton volgens de schema's. Gebruik de meegeleverde zelfklevende afdichtingen. Raadpleeg de handleiding voor het kiezen van de afmetingen van de af te dichten onderdelen op basis van het zwembad en de mechanica ervan. Zet de as vast met de meegeleverde metrische schroeven M8. <p>Zie pagina 444 van de technische bijlage.</p>	
Referenties van de wandbevestiging	Volledige kit	97.1023	Voor wanden 17-26 cm : • Ø 30 mm voor oprolsystemen met assen Ø 140-170-180 mm : 97.2351 • Ø 45 mm voor oprolsystemen met as Ø 250 mm : 97.2352 Beschikbaar voor andere wanddiktes, zie onderdelencatalogus.
	Enkel motorzijde	Motorzijde en niet-motorzijde zijn identiek en inbegrepen in volledige kit	Voor wanden 17-26 cm : • Voor oprolsystemen met assen Ø 140-170-180 mm : op aanvraag • Voor oprolsystemen met as Ø 250 mm : op aanvraag Beschikbaar voor andere wanddiktes, zie onderdelencatalogus.
	Enkel niet-motorzijde	Flextube Ø 32 voor motorkabel	Voor wanden 17-26 cm : • Voor oprolsystemen met assen Ø 140-170-180 mm : op aanvraag • Voor oprolsystemen met as Ø 250 mm : op aanvraag Beschikbaar voor andere wanddiktes, zie onderdelencatalogus.*
	Toe te voegen indien volledige kit niet besteld wordt.	<ul style="list-style-type: none"> Plug M8 RVS : op aanvraag (x3 per zijde) Afdichtingshars : op aanvraag (150 ml x 1 per zijde) 	Voor wanden 17-26 cm : • Voor oprolsystemen met assen Ø 140-170-180 mm : op aanvraag • Voor oprolsystemen met as Ø 250 mm : op aanvraag Beschikbaar voor andere wanddiktes, zie onderdelencatalogus.

* Typische installatie als de zijkant niet wordt geregeld :

- De motorzijde is standaard voorgemonteerd, voor een ideaal beheer van de motorkabel.
- De vrije zijde wordt pas aan de wand bevestigd wanneer het mechanisme is geïnstalleerd, met behulp van wandpluggen die zijn aangepast aan de steun (en de Ø 8 schroefankers die bij het mechanisme worden geleverd) en die door de installateur worden meegeleverd.

Dit maakt het gemakkelijker om de positie aan te passen voor een perfecte installatie.

FOCUS OP HET ASSORTIMENT ROOSTEROPLOSSINGEN

De Rollinside rolluiken bevatten een onderwaterstructuur bestaande uit balk(en) voor de structuur en roosters om de as te verbergen.

Er zijn verschillende opstellingen mogelijk en de selectiegids hieronder helpt u:

- Selecteer de geschikte versie voor een bepaald zwembad.
- Kies het type bekleding dat verenigbaar is met deze versie.
- Hoe bereken je de prijs van de bekleding.

SELECTIEGIDS VOOR BEKLEDING						
Zwembad uitrusten						
Aangepast Rollinside	↓					
Opstelling vs scheidingswand	Rollinside 1 zijde → Op / Achter Rollinside 2 zijden					
Aantal balken	1 steun op balk + 1 wandsteun 2 steunen op balken + 1 wandsteun 2 steunen op balken 3 steunen op balken					
Nisafwerking	Materialen	Keramische tegel	✓	✓	✓	Niet standaard beschikbaar
		PVC te bekleden	Niet standaard beschikbaar	✓	✓	✓
		Te betegelen aluminium	Niet standaard beschikbaar	✓	✓	Niet standaard beschikbaar
		PVC	Niet standaard beschikbaar	Niet standaard beschikbaar	✓	✓
	Optie	Tussensteun met steunbalk	✓	✓	✓	Niet standaard beschikbaar

PRIJZEN BEKLEDING PER SOORT EN AFMETINGEN							
Afmetingen van de bekleding		< 75 cm	= 75 cm	75-90 cm	91-100 cm	101-120 cm	
Materialen	Keramische tegels	(zie prijs €/ml p. 242 afhankelijk van kleuren)			(zie prijs €/ml p. 242 afhankelijk van kleuren)		
	PVC te bekleden	475,00 €/per stuk	435,00 €/per stuk	475,00 €/per stuk	750,00 €/m ²		
	Te betegelen aluminium	591,00 €/m ²	433,00 €/per stuk	591,00 €/m ²	750,00 €/m ²		
	PVC	368,00 €/per stuk	317,00 €/per stuk	Niet standaard beschikbaar			
Binnenafmetingen Rollinside nis	In de rolluikbak, achter de scheidingswand.		< 82 cm	Std 82 cm	82-97 cm	98-107 cm	108-127 cm
	Op de scheidingswand. Voorbeeld voor een muur van 25 cm.		< 57 cm	57 cm	57-75 cm	76-82 cm	82-95 cm

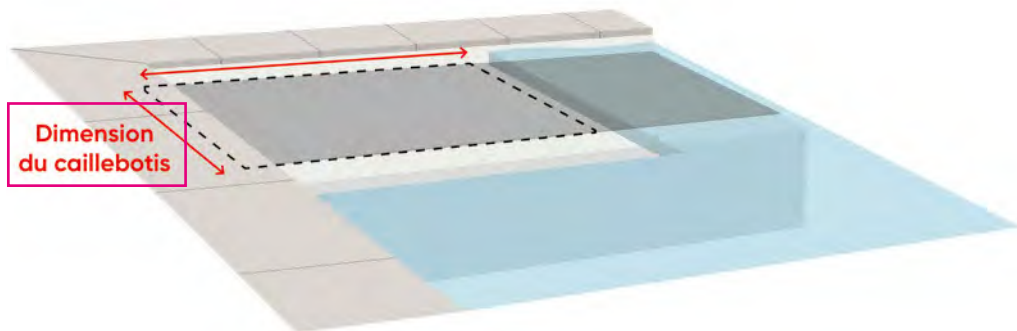

► PVC-TE BEKLEDEN ROOSTER

- Materiaal : vol PVC (dikte 20 mm).
- Montage op Rollinside balken: door clipping.
- Gewicht : 30 kg/m².
- PVC-te bekleden rooster voor standaard rolluikbak (zie p. 446) : elementen van 75 cm, in modules van 1,00 m.
- PVC-te bekleden rooster voor niet-standaard rolluikbak :
 - Kleinere rolluikbak : maatwerk mogelijk.
 - Grotere rolluikbak : mogelijkheid elementen tot 1,20 m. In modules van 1,00 m (behalve tot 1,00 m: modules van 75 cm).
- De nisaferwerkingen worden op de breedte van het zwembad geleverd door 1 of 2 modules af te snijden.
- Antislip : adviseren wij het gebruik van een gewapend membraan die voldoen aan de vereisten van EN 16582-1.

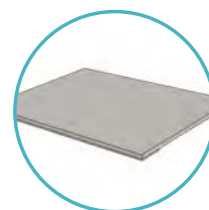

PVC-te bekleden rooster

► TE BETEGELEN ALUMINIUM ROOSTER (ALLEEN VOOR VERSIE 1 ZIJDE)

- Materiaal : geanodiseerde aluminium profielen (28 mm dik).
- Stijve steun, klaar voor betegeling, verhoogd oppervlak om het uithardingsoppervlak van de lijm te maximaliseren.
- Met polymeer pluggen en geanodiseerde aluminium verstijvers.
- Montage op Rollinside balken: door clipping.
- Gewicht : 12,5 kg/m² (zonder tegels).
- Een te betegelen Aluminium rooster met standaard rolluikbak (zie p. 446) : elementen van 75 cm, in modules van 1,00 m.
- Aluminium rooster voor niet-standaard rolluikbak:
 - Kleinere rolluikbak : maatwerk mogelijk.
 - Grotere rolluikbak : mogelijkheid elementen tot 1,20 m, in modules van 1,00 m.
- De nisaferwerkingen worden op de breedte van het zwembad geleverd door 1 of 2 modules af te snijden.
- Antislip : raden we aan tegels te kiezen die voldoen aan de vereisten van EN 16582-1.

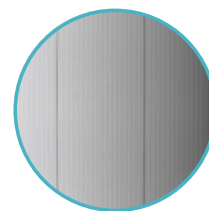

Te betegelen aluminium rooster

► PVC-ROOSTER

- Materiaal : Massa gekleurde, gegroefde PVC profielen (28 mm dik).
- 3 kleuren: grijs, wit, beige.
- Met polymeer pluggen en geanodiseerde aluminium versteviger.
- Montage op Rollinside balken: door clipping.
- Gewicht : 6,50 kg/m².
- PVC-rooster voor standaard rolluikbak (zie p. 446) : elementen van 75 cm, in modules van 1,00 m.
- PVC-rooster voor niet-standaard rolluikbak :
 - Kleinere rolluikbak : maatwerk mogelijk.
 - Grotere rolluikbak : niet beschikbaar.
- De nisaferwerkingen worden op de breedte van het zwembad geleverd door 1 of 2 modules af te snijden.
- Antislip : Klasse A (volgens norm EN 16165) - voldoet aan de norm NF EN 16582-1.

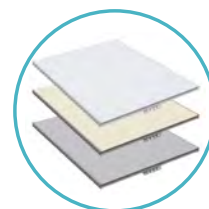

PVC-rooster

INFO

In de opstelling als eerste trede, waarbij het rooster wordt gebruikt als toegang tot het zwembad (op minder dan 60 cm) :

- Het is noodzakelijk een antisliplaag te gebruiken om te voldoen aan de eisen van NF EN 16582-1.
- Aanbevolen wordt de roosters regelmatig schoon te maken en waakzaam te zijn bij het te water gaan.

PRO ADVIES

- Niet rennen, voorzichtig lopen, want het oppervlak van onderwaterroosters kunnen glad worden door slecht onderhoud.
- Zorg ervoor dat u het water zo behandelt zodat er geen biofilm op roosters kan ontstaan.
- Als de roosters glad worden, verwijder ze dan en reinig ze mechanisch.

► BEKLEDING MET KERAMISCHE TEGEL

De trendy oplossing voor het bekleden van Rollinside



+ PRODUCT

- + Breed scala aan looks en texturen.
- + Een materiaal met structuur voor een esthetische afwerking en een antislip-effect.
- + Een compleet assortiment geïntegreerd in de Rollinside oplossing.

VERENIGBAAR MET ROLLINSIDE 1 ZIJDE

- Op standaard of niet-standaard nis.
- Installatie op of achter de muur, mogelijk met een liner.
- Voldoet aan NF P90-308.
- 2 installatiemogelijkheden:

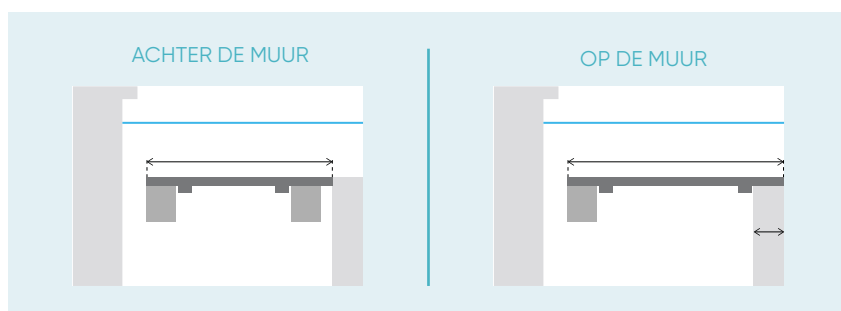

KENMERKEN

- Materiaal: kermaiek (20 mm dik).
- Montage op Rollinside balken: met voorgemonteerde verstelbare aanslagblokken. De roosters worden geleverd met beschermstrips voor contact met de balken en/of de muur.
- Gewicht: 44 kg/m².
- Keramische nisafwerkingen worden op maat geleverd in 2 afmetingen: < 90 cm, < 120 cm, in modules van 30, 45 of 60 cm, afhankelijk van de kleur.
- Grip: antislip texturen volgens EN 16582-1:
 - DIN 51130 (met schoenen) : R11
 - DIN 51097 (blote voeten) : klasse A, B en C

Alle nisafwerkingkleuren zijn slipvast. Beige en lichtgrijs hebben een meer uitgesproken textuur, terwijl de andere kleuren een zachtere korrel hebben.

PRIJZEN EN BESTELLING

Voor zwembaden van meer dan 4,50 m breed, met een standaard nis, is een tussenbalksteun nodig om het gewicht van alle tegels en gebruikers te dragen. Vanaf 8,00 m zijn 2 steunen nodig.







Zie tabel p. 448 voor gedetailleerde afmetingen.

DE KLEUREN



► TUSSENSTEUN

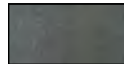

KLEUREN	AFMETINGEN VAN BEKLEDING	PUBLIEKE PRIJS EX. BTW €/ML
  Beige Lichtgrijs	30 tot 90 cm	380,00
	91 tot 120 cm	498,00
    Granito Travertijn Antraciet Gewaxt beton	30 tot 90 cm	420,00
	91 tot 120 cm	498,00
 Hout	30 tot 120 cm	560,00
 Zwart	30 tot 120 cm	618,00

Voorbeeld van publieke prijsberekening: Lichtgrijs 75 cm op een zwembad van 3,88 m: 380 €/ml x 3,88 ml = 1 474,40 €.

De roosters zijn het resultaat van een samenwerking met AB Pool en worden rechtstreeks vanuit hun productiefaciliteit geleverd, los van de Rollinside.

Niet-contractuele kleurenafbeeldingen.



EEN DRINGENDE WERF?

Uw rolluik gemaakt in
6 dagen*

Dit kan dankzij de dienst



RHS
ROLLUIKEN
HOGESNELHEID



GOED OM TE WETEN

Bij een bestelling van rolluik in hoge snelheid, wordt er, ongeacht de periode, een prijs toeslag van 10% op de bestelwaarde toegevoegd.



Alle gebruiksvoorwaarden van de express diensten vindt u op pagina 508.

INBOUWROLLUIKEN ROLLENERGY EVOLUTION

Geschikte rolluik voor renovaties

DEL 

TYPE ZWEMBAD

- Voor zwembaden van 2,00* x 3,00 m tot 8,00 x 15,50 m.

PRODUCT

- + Snelle installatie zonder verlaging van waterpeil.
- + Herstel van metselwerk is niet nodig.
- + Bevat alle functies van een modern rolluik.

1 PLAAT

- Wit composiet.
- Grote kabelopening, met beschermende kabelafdekking.
- Geleverd met boormal.
- Kleine plaat speciaal voor kleine baden met ondiepe nis (optie).
- 2 bevestigingen beschikbaar :
- Standaardbevestiging : aan de voorkant.
- Ophangbevestiging: met beugel (optie).

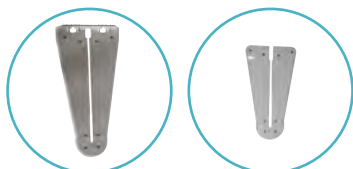

Standaardplaat

Kleine plaat (optie)

7 MOTOR

- In de as geïntegreerde motor voor eenvoudige installatie.
- Het vermogen wordt bepaald in functie van de zwembadafmetingen en diepte waarop de rolluik wordt geplaatst : 120 of 250 Nm.
- Motoren zijn uitgerust met elektronische eindekoers met interne sensor.
- Besturing met Wi-Key, sleutelschakelaar of LivePool (in optie).

* Om conform te zijn aan de NF P90-308 veiligheidsnorm, moet de lamellenafdekking een minimumbreedte van 2,50 m (matte 84 PVC lamellen) of 2,00 m (matte 69 PVC en polycarbonaat solar lamellen) hebben.

** Bevestigingskit niet beschikbaar voor 84 matte PVC lamellen.

2 ALUMINIUM BALK

- 3 kleuren : wit, beige of grijs.
Zie p. 249.

3 LAMELLEN

- Matte 84 PVC lamellen (p. 282).
- Matte 69 PVC lamellen (p. 284).
- Polycarbonaat solar lamellen (p. 286).

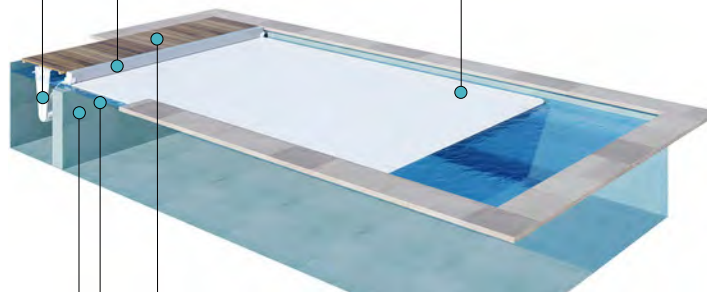

5 IPE-ROOSTER OF ALUMINIUM ROOSTER

Zie p. 250.

4 BEVESTIGINGSKITS

- Pushlock automatic **NIEUW**
- Pushlock
- Quicklock**
- Riemhouder
Zie p. 292.

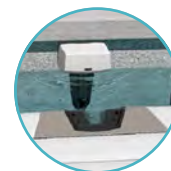

Pushlock automatic

6 AS UIT GEANODISEERD ALU 20 MICRONS

8 ELEKTRISCHE STUURKAST

- Externe wandmontage aan de behuizing voor een eenvoudige installatie.
- Elektrische prints bestendig tegen klimaatwisselingen voor een grotere robuustheid.
- Insteekbare klemmenblokken voor het vergemakkelijken van elektrische aansluitingen (behalve voor motor- en voedingsaansluitingen).
- Automatische schakelaar: stopt de opening wanneer er een abnormale kracht wordt uitgeoefend op de afdekking- Asservissements disponibles :
- Stop/Go Flow : hiermee kun je filtratie stoppen of forceren om stromingen door waterstroming bij het bewegen van de rolluik te vermijden.
- Stop Sel : informeert het elektrolysetoestel wanneer de afdekking open of dicht is, zodat deze automatisch zijn productie hierop (voor compatibele toestellen).

De functies Stop Sel en Stop Flow kunnen ook worden gebruikt om andere zwembadapparatuur (bijvoorbeeld verlichting) aan te sturen.
In het geval van een Pushlock automatic moet een extra kastje worden geïnstalleerd.



IDEAAL VOOR RENOVATIE

- Garantie op een snelle installatie dankzij de bevestigingsplaat die de kabeldoorgang vergemakkelijkt.
- Handige en ergonomische montage.

PRAKTISCH VOOR ONDERHOUD

- Door te kiezen voor de afdichtingsgel voor de aansluitdoos, kunt u later weer aan de verbindingen werken, omdat de gel niet opdroogt.

2 MOTORVERMOGENEN : 120 NM EN 250 NM.

- Verbeterde kwaliteit en robuustheid van de voedingskabel.
- Mecanische eindekoers zijn meer resistent en ongevoelig voor bliksem.

★ OPTIES

OPHANGPLAAT

Met deze optie worden de platen haaks bevestigd dankzij RVS platen die op de badrand worden vastgemaakt. Deze ophangbevestiging bestaat ook voor kleine platen voor polyesterkuipen.

AANSLUITDOOS EN AFDICHTINGSGEL

Maakt aansluiting tussen de motor en de schakelkast mogelijk.

AARDING

De aardingsmof en het bijhorende aanboorzadel vormen een geheel waarmee zwerfstromen naar de aarde worden afgeleid (noodzakelijk voor zwembaden met metalen panelen).

SECURIWALL

De solide en resistente scheidingswand, is een essentiële aanvulling voor de Rollenergy Evolution bij renovatie (zie p. 252).

OPHANGBEUGEL

Beugels voor roosterondersteuning (zie p. 251).

LENGTE VAN DE MOTORKABEL NIET STANDAARD

De standaard meegeleverde kabel is 3,00 m. Een totale kabellengte van 20,00 m is mogelijk.



Ophangplaat



Kleine ophangplaat



LivePool

IN OPTIE

Openen en sluiten van het rolluik met de Smartphone dankzij de LivePool-applicatie.

De LivePool-toepassing moet worden gebruikt met zicht op het zwembad en de druk gehandhaafd bij het sluiten van de klep.

💡 DENK ERAAN!



IVERNEA / IVERNEA PLUS

Vergeet niet uw winterzeil te bestellen om de afdekking te beschermen tegen UV en vuil. Zie p. 322 ; 323.



Snel reactie nodig?

Uw rolluik klaar in 6 dagen* met onze dienst RHS.

*De RHS-levertijd, D+6, D+7 of D+8 geldt tijdens de periode gedefinieerd in de tabel. Zie p. 508.

ROLLENERGY EVOLUTION
OM DE TOTALE PRIJS TE BEREKENEN : 1 + 2 + 3 + 4 + 5 + 6 + 7 + 8

BAD BREEDTE (tot...m)	2,00	2,50	3,00	3,50	4,00	
BAD LENGTE (trap inbegrepen in m)	23,50	23,50	23,50	22,50	17,00	22,00
Modellen	TI (E2.3-14.1)	TI (E2.3-14.1)	TI (E2.3-14.1)	TI (E2.3-14.1)	TI (E2.3-14.1)	TI (E3.3-14.1)
1 Mecanisch	120 Nm	120 Nm	120 Nm	120 Nm	120 Nm	250 Nm
As, motor, kader en platen	4 482,00	4 575,00	4 690,00	4 741,00	4 766,00	6 225,00
2 Lamellen : PRIJS TE VERMENIGVULDIGEN MET DE BADLENGTE						
Matte 84 PVC lamellen wit of grijs	182,75	188,85	193,65	230,65	254,90	254,90
Matte 69 PVC lamellen wit, beige of grijs*	192,35	198,80	203,85	242,80	268,30	268,30
Matte 69 PVC lamellen blauw*	199,00	208,00	213,35	317,30	320,50	320,50
Polycarbonaat solar lamellen (alle kleuren)*	394,35	438,15	486,82	532,34	572,41	572,41
Polycarbonaat solar lamellen Eclipse Crystal solar	304,00	380,00	456,00	532,00	608,00	608,00
Polycarbonaat solar lamellen Eclipse Platinum	314,12	392,65	471,18	549,71	628,24	628,24
3 Handmatige bevestigingskits Pushlock (vind het aantal benodigde kits volgens de badmaten p. 295)						
Schroef-plugversie	39,80	39,80	39,80	59,70	59,70	59,70
In te metselen	84,30	84,30	84,30	126,45	126,45	126,45
Haak of aansluitaak	150,70	150,70	150,70	226,05	226,05	226,05
4 Steunen dwarsbalk						
In te metselen	200,70	200,70	200,70	200,70	200,70	200,70
Schroef-plugversie	312,95	312,95	312,95	312,95	312,95	312,95
Haak of aansluitaak	328,75	328,75	328,75	328,75	328,75	328,75
5 Balken voor steunen (kleuren wit of grijs)						
In te metselen - 100 x 100 mm	649,00	741,00	814,00	823,00	831,00	831,00
In te metselen - 120 x 100 mm	699,00	745,00	845,00	899,00	910,00	910,00
Schroef-plugversie of haak - 100 x 100 mm	499,00	593,00	661,00	669,00	674,00	674,00
Schroef-plugversie of haak - 120 x 100 mm	549,00	595,00	695,00	749,00	760,00	760,00
6 Rooster (zie een voorbeeld van de berekening p. 250)						
Aluminium rooster - 1,00 x 0,90 m	652,00	1 128,00	978,00	1 454,00	1 304,00	1 304,00
IPE - 1,00 x 0,90 m voor buitenzwembad	946,00	1 569,00	1 419,00	2 042,00	1 892,00	1 892,00
7 Verpakking (nettoprijs)						
Kartonnen verpakking (standaard)	167,00	167,00	167,00	197,00	197,00	197,00
8 Vervoer (zie p. 19)						
België / Nederland	135/175	135/175	135/175	135/175	135/175	135/175

* Lamellen > 6 m, matte 69 PVC lamellen blauw en gekleurde polycarbonaat lamellen (kristal, blauw, bruin en groen) : 6 tot 8 weken levertermijn.

** Telescopische steun inbegrepen.

*** 2 balken en tussensteun inbegrepen.

4,50		5,00			6,00		7,00	8,00
16,00	21,00	10,50	15,50	21,50	17,00	20,50	17,50	15,50
TI (E2.3-14.2)	TI (E3.3-14.2)	TI (E2.3-14.2)	TI (E3.3-14.2)	TI (E3.4-17.1)	TI (E3.4-17.1)	TI (E3.4-18.1)	TI (E3.4-18.1)	TI (E3.4-18.2)
120 Nm	250 Nm	120 Nm	250 Nm	250 Nm	250 Nm	250 Nm	250 Nm	250 Nm
4 881,00	6 160,00	4 933,00	6 225,00	6 582,00	6 699,00	8 252,00	8 386,00	9 259,00
283,75	283,75	320,75	320,75	320,75	-	-	-	-
298,70	298,70	337,65	337,65	337,65	393,10	393,10	435,15	488,45
341,25	341,25	371,00	371,00	371,00	410,70	410,70	465,00	520,10
666,85	666,85	666,85	666,85	666,85	800,22	800,22	936,26	1076,70
684,00	684,00	760,00	760,00	760,00	912,00	912,00	1064,00	1216,00
706,77	706,77	785,30	785,30	785,30	942,36	942,36	1099,42	1256,48
59,70	59,70	59,70	59,70	59,70	79,60	79,60	79,60	99,50
126,45	126,45	126,45	126,45	126,45	168,60	168,60	168,60	210,75
226,05	226,05	226,05	226,05	226,05	301,40	301,40	301,40	376,75
200,70	200,70	200,70	200,70	200,70	200,70	200,70	200,70	200,70
312,95	312,95	312,95	312,95	312,95	312,95	312,95	312,95	312,95
328,75	328,75	328,75	328,75	328,75	328,75	328,75	328,75	328,75
929,00	929,00	956,00	956,00	956,00	1 638,00**	1 638,00**	2 082,00**	2 803,00**
1 145,00	1 145,00	1 158,00	1 158,00	1 158,00	1 364,00	1 364,00	3 281,00***	3 356,00***
856,00	856,00	901,00	901,00	901,00	1 586,00**	1 586,00**	2 051,00**	2 678,00**
995,00	995,00	1 008,00	1 008,00	1 008,00	1 214,00	1 214,00	3 156,00***	3 231,00***
1 780,00	1 780,00	1 630,00	1 630,00	1 630,00	1 956,00	1 956,00	2 282,00	2 608,00
2 515,00	2 515,00	2 365,00	2 365,00	2 365,00	2 838,00	2 838,00	3 311,00	3 784,00
230,00	230,00	230,00	230,00	230,00	230,00	230,00	271,00	271,00
135/175	135/175	135/175	135/175	135/175	135/175	135/175	135/175	135/175



Al onze prijzen zijn in € excl. BTW

Opties Rolleenergy Evolution		
LivePool Cover (Bluetooth®)		196,00
Ophangplaten	Voor bad tot 55 m ²	581,85
	Voor bad tot 120 m ²	713,25
Kleine ophangplaten		645,55
Aansluitdoos		40,50
Gel voor aansluitdoos - verkocht per 2		88,50
Bijkomende zender Wi-Key. Maakt het mogelijk max. 3 zenders per ontvanger te installeren.		266,70
Wi-Key ontvanger op afstand. Noodzakelijk indien de zender is geïnstalleerd op een plaats ver van de ontvanger of indien een gebouw de doorgang van radiogolven belemmert.		107,00
Aarding (en zijn slangklem)	ø 50 mm	53,65
	ø 63 mm	55,00
Motorkabel - lengte 15 m		312,00
Motorkabel (meer dan 15 m - 20 m maximum) - per lineaire meter*		26,00
Meer prijs RVS steunt (tot 6 m breedte maximum)		1 575,00

* Onder voorbehoud van validatie door de technische dienst.

Toevoeging	
Motortrekker	862,75
Aanpassingskit Wi-Key Deze kit maakt het mogelijk een bestaand inbouwrolleuk uit te rusten met een Wi-Key radiobesturing. De initiële besturing moet een SELV besturing zijn met 3 klemmen (C/O/F). De installatie van de kit moet beschermd zijn en op afstand van het zwembad gebeuren (volgens de geldende elektrische normen).	679,65

2 Opties lamellen						
Trappen	Romaanse trap		Trapezium trap		Rechte trap	
	Ø tot 3 m	Ø van 3 tot 4 m	Basis tot 3 m	Basis van 3 tot 4 m	Basis tot 1,5 m	Basis van 1,5 tot 2,5 m
Matte 84 PVC lamellen wit of grijs	493,00	781,00	629,00	724,00	392,00	485,00
Matte 69 PVC lamellen wit, beige of grijs	519,00	822,00	662,00	762,00	413,00	511,00
Matte 69 PVC lamellen blauw*	556,00	887,00	684,00	791,00	440,00	546,00
Polycarbonaat solar lamellen (alle kleuren)*	1 002,00	1 291,00	921,00	1 241,00	642,00	961,00
Polycarbonaat solar lamellen Eclipse Crystal solar	op aanvraag					
Polycarbonaat solar lamellen Eclipse Platinum	op aanvraag					
Uitsparing lamellen (per m)	356,00					
Overloopkit (per stuk)	87,00					

* Lamellen > 6 m, matte 69 PVC lamellen blauw en gekleurde polycarbonaat solarlamellen (kristal, blauw, bruin en groen) : 6 tot 8 weken levertermijn.

3 Opties handmatige bevestigingskits (per stuk)			
Versies	In te metselen	Schroef-plug	Haak
Pushlock	42,15	1990	75,35
Quicklock*	142,40	131,00	158,45
Outil Quicklock*		41,90	
Riemhouder - bevestiging beton*	135,80	101,35	78,30
Riemhouder - bevestiging hout*	144,50	110,05	87,00

* Opties alleen beschikbaar met de polycarbonaat solar lamellen of de Matte 69 PVC lamellen.



Al onze prijzen zijn in € excl. BTW

HOE DE JUISTE BALK KIEZEN?

		MAXIMUMDIKTE BADRAND (A)				
		60	50	40	30	20
WATERNIVEAU (C)	100	120	-	100	-	-
	110	-	120	-	100	-
	120	-	-	120	-	100
	130	-	-	-	120	-

Afmetingen balk in mm (B).

► BALKEN

- 100 x 100 mm of 120 x 100 mm
- Gelakt aluminium, kleuren wit, grijs of beige.

VOOR IN TE METSELEN

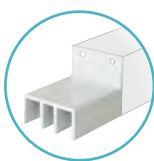

VOOR HAAKSTEUNEN EN STEUNEN SCHROEF-PLUG



BESCHIKBAARHEID BALKEN

		4 m	5 m	6 m	7 m	8 m
100 x 100 Versie in te metselen of haak	Wit	✓	✓	✓	✓	✓
	Grijs	✓	✓	✓	✓	✓
	Beige	✓	✓	✓	*	*
120 x 100 Versie in te metselen of haak	Wit	✓	✓	✓	*	*
	Grijs	✓	✓	✓	*	*
	Beige	✓	✓	✓	*	*

* Verkrijgbaar met 2 balken

► STEUNEN DWARSBALK

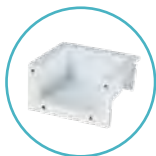

« In te metselen » steunen



« Schroef-plug » steunen*



« Regelbare haak » steunen



« Regelbare vlakke haak » steunen

* Enkel dit steunmodel is compatibel met de scheidingswand Securiwall.

► TUSSENSTEUN VOOR BALKEN

Telescopische tussensteun tot 8 m

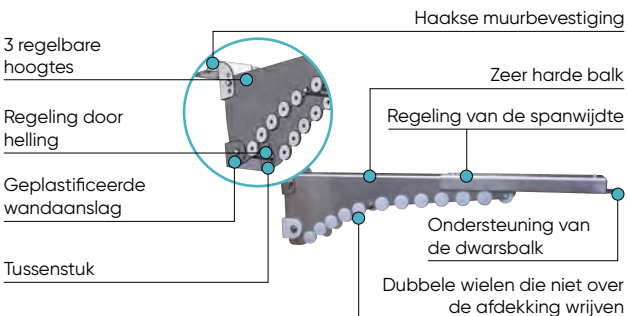

- Voor de balken van 100 x 100 mm : 1 steun voor zwembaden groter dan 5,04 m, 2 steunen voor zwembaden van meer dan 6,04 m.
- Beschikbaar voor rolluikkasten tot 1,35 m.
- Versterkte balk voor intensief gebruik.

Telescopische steun voor balken tot 8 m	
Voor rolluikkast van 70 tot 90 cm	552,00
Voor rolluikkast van 91 tot 105 cm	703,00
Voor rolluikkast van 106 tot 120 cm	837,00
Voor rolluikkast van 121 tot 135 cm	994,00

Ondersteuning tussenligger balken - zwembaden tussen 8 m en 10 m

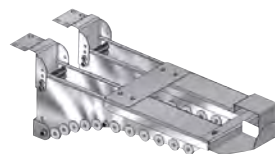

- Onmisbaar voor het combineren van twee balken om een zwembad van 8 tot 10 m breed uit te rusten.
- Verkrijgbaar voor rolluikkasten tot 1,35 m.

Ondersteuning tussenligger balken - bad tussen 8 m en 10 m	
Voor rolluikkast van 70 tot 90 cm	1 507,00
Voor rolluikkast van 91 tot 105 cm	2 009,00
Voor rolluikkast van 106 tot 120 cm	2 275,00
Voor rolluikkast van 121 tot 135 cm	2 590,00

INFO

Raadpleeg ons in het geval van intensieve doorgang of doorgang met hoge belasting om het aantal benodigde steunen te bepalen.

INFO

Lees meer over onderhoudstips van roosters p. 454.

► ROOSTER IPE HOUT

- Gladde afwerking.
- IPE bevat geen hars of splinters.
- Latten van 140 mm, dikte 20 mm.
- Klasse IV, natuurlijk rotbestendig.
- Gewicht : 22 kg (1 x 0,90 m).
- Omdat het rooster een natuurlijk materiaal is, kunnen de prestaties, kleur en het uiterlijk in de loop van de tijd veranderen.
- Voor overdekte zwembaden moet het rooster worden versterkt in de fabriek (om de natuurlijke vervormingen als gevolg van het ontbreken van ventilatie/kamerventilatie te verminderen).
- Max afmetingen van de rooster : 1,40 m.
- Hechting : Klasse R11 (volgens norm EN 15165).



Voorbeelden van berekeningen :

Badbreedte van 3,50 m : 4 elementen van 1,00 m + maatwerk.
 Badbreedte van 4,80 m : 5 elementen van 1,00 m + maatwerk.

IPE-rooster

Afmetingen rooster (1,00 m x ...)	< 75 cm	= 75 cm	tussen 75 en 89 cm	= 90 cm	tussen 91 en 115 cm	tussen 116 en 140 cm	Maatwerk
	Per element	Standaard element	Per element	Standaard element	Per m ²	Per m ²	
Voor buiten baden	493,00	408,00	549,00	473,00	676,00	676,00	150,00
Voor binnen baden	Ons raadplegen*						-

* Speciale productie tijd.

► ALUMINIUM ROOSTER

- 3 mogelijke kleuren: wit, beige of grijs.
- Montage van de elementen door middel van een inrijgsysteem.
- 2 mogelijke afwerkingen, het rooster kan op beide zijden worden aangebracht.
- Maximumafmeting van het rooster : 1,40 m.
- Hechting: Klasse R9 (volgens norm EN 15165) - zijde 1 op 2.



Kant 1

Afwisselend vlak en rimpelingen



Kant 2

Doorlopende rimpelingen

Het rooster wordt geassembleerd geleverd en kan worden geïnstalleerd met kant 1 of kant 2 zichtbaar, afhankelijk van de gekozen esthetiek.

Voorbeelden van berekeningen :

Bad breedte van 3,50 m : 4 elementen van 1,00 m + maatwerk.
 Bad breedte van 4,80 m : 5 elementen van 1,00 m + maatwerk.

Aluminium rooster

Afmetingen rooster (1,00 m x ...)	< 75 cm	= 75 cm	tussen 75 en 89 cm	= 90 cm	tussen 91 en 140 cm	Maatwerk
	Per m ²	Standaard element	Per m ²	Standaard element	Per m ²	
Aluminium rooster	576,00*	294,00	576,00*	326,00	576,00*	150,00

* Speciale productie tijd.

Opties - aluminium rooster

Antislipband (voorzie één rol voor elke rooster)	Per rol van 18 m	63,70
Oppervlaktevoorbereidingsreiniger voor het aanbrengen van antislipbanden	1 liter	53,55

Optie niet beschikbaar met rooster verkocht door DEL

De steunbeugels voor de roosters zonder balk zijn ontworpen om de plage te verlengen boven het water. Ze ondersteunen tegelijk de afwerking van de rolluikbak. Deze oplossing is bijzonder geschikt voor hoge waterstanden.



Plat ondersteuningsplaatje
Ondersteuning standaard (rolluikbak = 90 cm of meer gelieve dan contact op te nemen)

+ PRODUCT**• Bescherming van de bekleding.**

De roestvrij stalen pad is gecoat met zacht PVC om de membranen en liners niet te beschadigen. Om de ruwheden op de muur te verminderen wordt er een zelfklevende elastomeerafdichting van 2 mm meegeleverd bij elke beugel. Deze wordt tussen de muur en membraan of liner geplaatst.

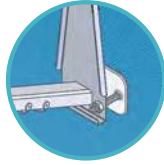
**• Eenvoudig onderhoud.**

Beugel kan verwijderd worden zonder dat er boordstenen moeten verwijderd worden.

i INFO

Als het bad bedoeld is voor zwaar gebruik (collectief gebruik), is het noodzakelijk om een groter aantal steunen te voorzien. Raadpleeg in dit geval onze supportafdeling om het aantal steunen aan te passen.

PRO ADVIES

Om de installatie op de werf te vergemakkelijken, is het mogelijk om volgende opties op voorhand te ontvangen:

- Ondersteuningsplaatje
- Versterking voor skimmer (optie 2)
- Adaptieplaatje voor Hung (optie 3)

Aarzel niet om het op het bestelformulier te vermelden.

► AFDEKKING DIE OP DE ZIJKANTEN VAN HET ZWEMBAD RUST

GEWICHT BEKLEDING	
tot en met 50 kg/m ²	van 50 tot 100 kg/m ²
B = 100 cm maximaal	B = 50 cm maximaal

A = het dichtst bij de rand of maximaal 10 cm

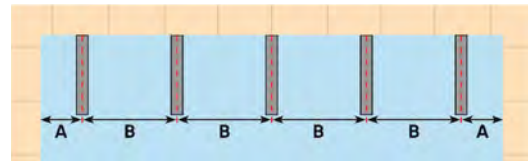
**i INFO**

Voor een bekleding uitsluitend op basis van de beugels, zie pagina 448 van de technische bijlage.

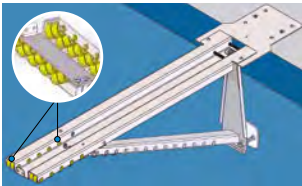
► OPTIE 1 : WIJLTJES VOOR HOOG WATERNIVEAU

De wieltjes moeten ter plaatse op de beugel worden geïnstalleerd in het geval van een hoog waterniveau van het bad.

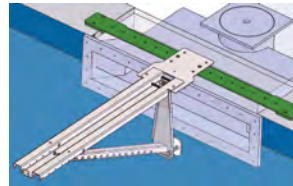
► OPTIE 2 : VERSTERKINGSKIT VOOR SKIMMER

Met deze set kunt u een of meer beugels op een brede skimmer plaatsen (tot 82 cm in totaal) zonder deze door te prikken.

Deze kit geeft u de kans om de beugel op zijn plaats te houden waar er zelfs lokaal geen beton aanwezig is.

► OPTIE 3 : AANPASSINGSPLAAT VOOR HUNG

Deze optie is bedoeld voor baden die zijn uitgerust met hung profielen waarvoor geen uitsparing is uitgevoerd.

► OPTIE 4 : TELESCOOPVERLENGING

Deze optie is bedoeld voor kaders tussen 90 en 110 cm.

Ophangbeugel voor ondersteuning roosters zonder balk

BENAMING	VERPAKKING	REF.	PRIJS € EX. BTW
Standaard ondersteuning rooster rolluikbak ≤ 90 cm	Per stuk	97.1020	587,00
Optie 1 : Wieltjes voor hoog waterniveau	Per kit	op aanvraag	37,85
Optie 2 : Skimmer versterking (complete kit)	Per kit		259,90
Optie 3 : Aanpassingsplaat voor hung	Per stuk		37,85
Optie 4 : Telescopische verlenging voor kader tot 110 cm	Per stuk		169,45

💡 DENK ERAAN!

Vind meer informatie over de beugels en de lijst met compatibiliteit van het product op pagina 448.

SECURIWALL

Een stevige en bestendige scheidingswand



VEILIGHEID

TYPE ZWEMBAD

- Voor zwembaden tot 7,07 m breed en 2,07 m diep (met een water-niveau tot meer dan 8 cm onder grondniveau).
- Voor baden dieper dan 2,07 m of bij hoge waterlijn of niet-standaard bodemprofiel, contacteer ons.

PRODUCT

- + Innovierend ontwerp en materiaal.
- + Onberispelijke afwerking en unieke weerstand.
- + Onmisbare aanvulling op de rolluik Rollenergy Evolution.
- + Handige installatie, gemonteerd geleverd.

GESCHIKT VOOR ALLE OPSTELLINGEN

- Securiwall past zich aan alle types zwembaden en bodemprofielen aan (hellingen en duikputten).

GEMAKKELIJK TE INSTALLEREN

- De scheidingswand Securiwall wordt gemonteerd geleverd voor een gemakkelijke installatie. Installeren mogelijk zonder de badrand los te maken (behalve bij ophangplaten).

1 BEVESTIGINGSPLAAT

- Platen uit composiet (versterkt met glasvezel), bevinden zich achter de scheidingswand en zijn dus onzichtbaar.
- Plaats voor geschroefde steunen voor de dwarsbalken voorzien op deze platen.
- 2 bevestigingen beschikbaar :
 - Standaardbevestiging : aan de voorkant.
 - Ophangbevestiging : met beugel (optie).
- Zelfde kleuren als de wand.

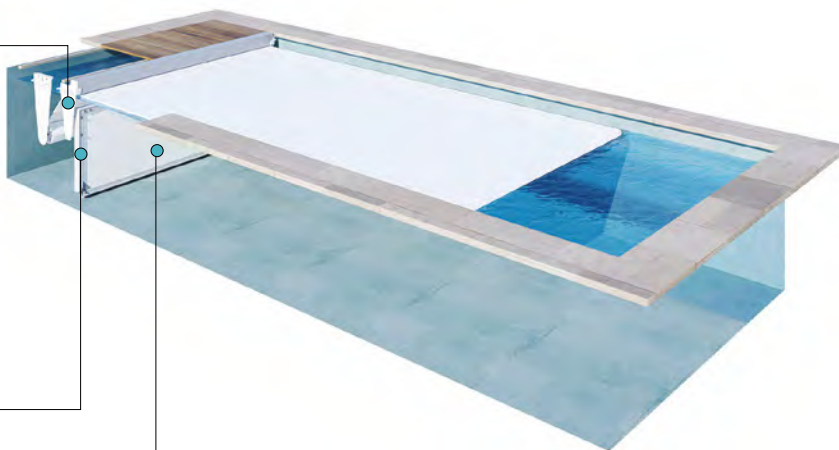

2 KADER

- Frame vervaardigd uit met glasvezel versterkt composiet.

3 WAND

- Panelen uit PVC, dikte 40 mm.
- Beperkt gewicht.
- Bestand tegen uv-stralen en chemische producten.
- Uitstekend bestand tegen corrosie.
- Hoge mechanische sterkte.
- Verkrijgbaar in 3 kleuren : wit, beige of grijs.



Wit



Beige



Grijs*

* niet-contractuele

★ OPTIES

OPHANGPLATEN (haak bevestiging)

- Met deze optie worden de platen haaks bevestigd dankzij de geplaatste roestvrijstalen platen op de badrand onder de boordstenen.



SECURIWALL VOOR VLAKKE BODEM :

		Diepte bad (en m)					
		≤ 1,07 m	≤ 1,32 m	≤ 1,57 m	≤ 1,82 m	≤ 2,07 m	≤ 2,32 m
RECHT / WIT TOT EN MET							
Bad breedte	2,07 m	802,00	885,00	957,00	1 047,00	1 163,00	1 413,00
	3,07 m	980,00	1 083,00	1 175,00	1 285,00	1 421,00	1 671,00
	4,07 m	1 158,00	1 281,00	1 393,00	1 523,00	1 679,00	1 929,00
	5,07 m	1 652,00	1 780,00	1 923,00	2 072,00	2 247,00	2 583,00
	6,07 m	1 857,00	2 000,00	2 161,00	2 330,00	2 521,00	2 900,00
	7,07 m	2 060,00	2 223,00	2 402,00	2 590,00	2 799,00	3 218,00
RECHT / KLEUREN TOT EN MET							
Bad breedte	2,07 m	1 228,00	1 288,00	1 467,00	1 536,00	1 724,00	2 060,00
	3,07 m	1 406,00	1 486,00	1 685,00	1 774,00	1 982,00	2 318,00
	4,07 m	1 584,00	1 684,00	1 903,00	2 012,00	2 240,00	2 576,00
	5,07 m	2 397,00	2 512,00	2 760,00	2 899,00	3 165,00	3 640,00
	6,07 m	2 704,00	2 840,00	3 116,00	3 272,00	3 540,00	4 071,00
VERPAKKING (NETTOPRIJS)							
Standaard		37,00	37,00	37,00	37,00	37,00	37,00

SECURIWALL VOOR BODEM MET DUIKPOT :

		Diepte bad (en m)				
		≤ 1,07 m	≤ 1,32 m	≤ 1,57 m	≤ 1,82 m	≤ 2,07 m
DUIKPIT / WIT TOT EN MET						
Bad breedte	2,07 m	971,00	1 044,00	1 116,00	1 206,00	1 212,00
	3,07 m	1 149,00	1 242,00	1 334,00	1 444,00	1 470,00
	4,07 m	1 328,00	1 447,00	1 563,00	1 687,00	1 762,00
	5,07 m	1 815,00	1 942,00	2 083,00	2 233,00	2 322,00
	6,07 m	2 018,00	2 160,00	2 324,00	2 491,00	2 593,00
	7,07 m	2 223,00	2 382,00	2 562,00	2 751,00	2 874,00
DUIKPIT / KLEUREN TOT EN MET						
Bad breedte	2,07 m	1 407,00	1 457,00	1 636,00	1 705,00	1 773,00
	3,07 m	1 585,00	1 655,00	1 854,00	1 943,00	2 031,00
	4,07 m	1 759,00	1 866,00	2 079,00	2 190,00	2 279,00
	5,07 m	2 588,00	2 681,00	2 929,00	3 064,00	3 174,00
	6,07 m	2 877,00	3 012,00	3 288,00	3 445,00	3 573,00
VERPAKKING (NETTOPRIJS)						
Standaard		37,00	37,00	37,00	37,00	37,00

Optie Securiwall

Ophangplaten (haak bevestiging)

521,00



Al onze prijzen zijn in € excl. BTW



Als de diepte van het zwembad groter is dan de aangegeven dieptes : neem contact met ons op, we kunnen een studie op maat maken.

DEL **TYPE ZWEMBAD**

- Voor zwembaden van 2,00* x 3,00 m tot 5,00 x 13,50 m.

PRODUCT

- + Elegante, discrete steunen.
- + Een ontwerp benadrukt met LED-verlichting.
- + PoolSound-systeem (optioneel).

1 STEUNEN

- Elektrische versie of solar versie verkrijgbaar.
- Getinte aluminium terminals.
- Keuze uit 3 terminalkleuren.
- Verminderde voetafdruk (98 x 175 mm).
- **Optie Pool Sound : Bluetooth®-luidsprekers in de steunen.**

2 DECORATIEVE LEDSTRIP

- 12V LED's.
- In- en uitschakelen met een knop op de terminal.
- Alleen voor de elektrische versie.

4 BEVESTIGINGSKITS

- Pushlock
- Quicklock**
- Riemhouder**
Zie p. 294.



Versie met pin

3 MOTOR**Elektrische buismotor**

- Verstelbare mechanische eindschakelaars, mechanisch uitschakelbaar systeem (maakt het mogelijk het dek af te rollen in geval van een storing en zo het zwembad te beveiligen ondanks de afwezigheid van elektriciteit).
 - De lange levensduur van de motor is betrouwbaar gemaakt dankzij de lagers die de mast ondersteunen, en dus het gewicht van het luik.
- Bediening met Wi-Key, sleutelschakelaar of LivePool (in optie exclusief solar versie).

6 AS UIT GEANODISEERD ALU 20 MICRONS**5 LAMELLEN**

- Matte 84 PVC lamellen (p. 282).
- Matte 69 PVC lamellen (p. 284).
- Polycarbonaat solar lamellen (p. 286).

* Om conform te zijn aan de NF P90-308 veiligheidsnorm, moet de lamellenafdekking een minimumbreedte van 2,50 m (matte 84 PVC lamellen) of 2,00 m (matte 69 PVC en polycarbonaat solar lamellen) hebben.

** Bevestigingskit niet beschikbaar voor 84 matte PVC lamellen.

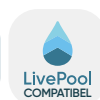

EEN PERSONALISEERBAAR OPBOUWROLLIJK

- Keuze uit 3 terminalkleuren.

VERBETERING VAN DE TUIN

- Door het inschakelen van de terminal wordt het zwembad in de kijker gezet (alleen beschikbaar voor de elektrische versie).

SOLARVERSIE

- De zonne-energie versie is vooral geschikt voor renovatie (geen kabelgoot) en bespaart elektriciteit (let op geen LED of Pool Sound als solar). Geleverd met 2 batterijen en 1 zonnepaneel met fotovoltaïsche cellen.

COMPATIBEL MET ALLE DEL LAMELLEN

- Polycarbonaat solar, matte 69 PVC en matte 84 PVC lamellen.

INFO

KLEUR VAN DE STEUN OP AANVRAAG

3 kleuren beschikbaar : Wit / Grijs / Zwart.

OPTIES

POOL SOUND (VOOR DE ELEKTRISCHE VERSIE)

Een Bluetooth®-luidspreker geïntegreerd in elke aansluiting van het rolluik.

We hebben materialen en onderdelen geselecteerd die speciaal zijn aangepast voor gebruik buitenshuis.

optie niet beschikbaar voor montage achteraf op een reeds geleverd Tixit rolluik.

AUTOMATISCHE ONDERBREKER (VOOR DE ELEKTRISCHE VERSIE)

Functie om de opening te stoppen na detectie van abnormale belasting op de afdekking.

STOP SEL BEHEER (VOOR DE ELEKTRISCHE VERSIE)

De besturing « stop sel » geeft u de mogelijkheid om automatisch de informatie « afdekking dicht of afdekking open » door te sturen aan de zoutelectrolyse.

DENK ERAAN!

Snel reactie nodig?
Uw rolluik klaar in 6 dagen* met onze dienst RHS.

*De RHS-levertijd, D+6, D+7 of D+8 geldt tijdens de periode gedefinieerd in de tabel. Zie p. 508.

POOL SOUND

De steunen van het rolluik veranderen in een luidspreker. De bluetooth en zal de verspreiding van geluid toestaan in de tuin dankzij een snelle intuïtieve verbinding. Alleen beschikbaar voor de elektrische versie.

KLEUREN



Wit



Grijs

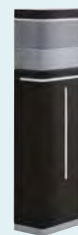

Zwart



LivePool

IN OPTIE (alleen beschikbaar voor de elektrische versie)

Openen en sluiten van het rolluik met de Smartphone dankzij de LivePool-applicatie.

De LivePool-toepassing moet worden gebruikt met zicht op het zwembad en de druk gehandhaafd bij het sluiten van de klep.



TIXIT

OM DE TOTALE PRIJS TE BEREKENEN : 1 + 2 + 3 + 4 + 5

OM DE MECHANISCHE AANPASSING TE BEPALEN AAN UW ZWEMBAD :

De breedte en de lengte van het bad moeten worden opgenomen in de gekozen afmetingen.

TIXIT - ELEKTRISCHE VERSIE

BAD BREEDTE (tot...m)	2,00	2,50	3,00	3,50	4,00	4,50		5,00
BAD LENGTE MAX (trap inbegrepen in m)	15,50	15,50	15,50	14,50	14,00	12,50	14,00	13,50
Modellen	E1.1.T-12.2	E1.1.T-12.2	E1.1.T-12.2	E1.1.T-12.2	E1.1.T-12.2	E1.1.T-12.3	E1.1.T-13.1	E1.1.T-13.1

1 Mekanisch

Ashoogte	H 32	H 32	H 32	H 32	H 32	H 32	H 32	H 32
As, motor, kader en steunen	2 561,00	2 617,00	2 659,00	2 686,00	2 794,00	2 877,00	3 083,00	3 083,00

2 Lamellen : PRIJS TE VERMENIGVULDIGEN MET DE BADLENGTE

Matte 84 PVC lamellen wit of grijs	182,75	188,85	193,65	230,65	254,90	283,75	283,75	320,75
Matte 69 PVC lamellen wit, beige of grijs	192,35	198,80	203,85	242,80	268,30	298,70	298,70	337,65
Matte 69 PVC lamellen blauw*	199,00	208,00	213,35	317,30	320,50	341,25	341,25	371,00
Polycarbonaat solar lamellen (alle kleuren)*	394,35	438,15	486,82	532,34	572,41	666,85	666,85	666,85
Polycarbonaat solar lamellen Eclipse Crystal solar	304,00	380,00	456,00	532,00	608,00	684,00	684,00	760,00
Polycarbonaat solar lamellen Eclipse Platinum	314,12	392,65	471,18	549,71	628,24	706,00	706,00	785,30

3 Bevestigingskits Pushlock (vind het aantal benodigde kits volgens de badmaten p. 295, alle beschikbare bevestigingskits p. 291)

Schroef-plugversie	79,60	79,60	79,60	119,40	119,40	119,40	119,40	119,40
In te metselen	168,60	168,60	168,60	252,90	252,90	252,90	252,90	252,90
Haak of aansluithaak	301,40	301,40	301,40	452,10	452,10	452,10	452,10	452,10

4 Verpakking (nettoprijs)

Kartonnen verpakking (standaard)	125,00	125,00	125,00	160,00	160,00	191,00	191,00	191,00
----------------------------------	--------	--------	--------	--------	--------	--------	--------	--------

5 Vervoer (zie p. 19)

België / Nederland	135/175	135/175	135/175	135/175	135/175	135/175	135/175	135/175
--------------------	---------	---------	---------	---------	---------	---------	---------	---------

* Lamellen 69 PVC blauw en gekleurde polycarbonaat lamellen (kristal, blauw, bruin, groen) : 6 tot 8 weken leveringstermijn.



Voor andere afmetingen mag u ons gerust contacteren.



Al onze prijzen zijn in € excl. BTW.

Opties Tixit - Elektrische versie

LivePool Cover (Bluetooth®)	144,00
Pool Sound	584,90
Stop sel beheer	196,40
Automatische schakelaar	146,50
Bijkomende zender Wi-Key (maakt het mogelijk max. 3 zenders per ontvanger te installeren)	266,70

2 Opties lamellen

Trappen	Romaanse trap		Trapezium trap		Rechte trap	
	Ø tot 3 m	Ø van 3 tot 4 m	Basis tot 3 m	Basis van 3 tot 4 m	Basis tot 1,5 m	Basis van 1,5 tot 2,5 m
Matte 84 PVC lamellen wit of grijs	493,00	781,00	629,00	724,00	392,00	485,00
Matte 69 PVC lamellen wit, beige of grijs	519,00	822,00	662,00	762,00	413,00	511,00
Matte 69 PVC lamellen blauw*	556,00	887,00	684,00	791,00	440,00	546,00
Polycarbonaat lamellen (alle kleuren)*	1 002,00	1 291,00	921,00	1 241,00	642,00	961,00
Polycarbonaat solar lamellen Eclipse Crystal solar	op aanvraag					
Polycarbonaat solar lamellen Eclipse Platinum	op aanvraag					
Uitsparing lamellen (per m)	356,00					
Overloopkit (per stuk)	87,00					

* Lamellen 69 PVC blauw en gekleurde polycarbonaat lamellen (kristal, blauw, bruin, groen) : 6 tot 8 weken levertermijn.

DENK ERAAN!



IVERNEA / IVERNEA PLUS

Vergeet niet uw winterzeil te bestellen om de afdekking te beschermen tegen UV en vuil. Zie p. 322 ; 323.

INFO

Voor andere afmetingen mag u ons gerust contacteren.



TIXIT

OM DE TOTALE PRIJS TE BEREKENEN : 1 + 2 + 3 + 4 + 5

OM DE MECHANISCHE AANPASSING TE BEPALEN AAN UW ZWEMBAD :

De breedte en de lengte van het bad moeten worden opgenomen in de gekozen afmetingen.

TIXIT - SOLAR VERSIE

BAD BREEDTE (tot...m)	2,00	2,50	3,00	3,50	4,00	4,50	5,00
BAD LENGTE MAX (trap inbegrepen in m)	15,50	15,50	15,50	14,50	13,50	12,00	11,00
Modellen	S1-1.1.T-12.2	S1-1.1.T-12.2	S1-1.1.T-12.2	S1-1.1.T-12.2	S1-1.1.T-12.2	S1-1.1.T-12.3	S1-1.1.T-13.1

1 Mekanisch

Ashoogte	H 32	H 32	H 32	H 32	H 32	H 32	H 32
As, motor en steunen	3 086,00	3 185,00	3 283,00	3 336,00	3 453,00	3 558,00	3 704,00

2 Lamellen : PRIJS TE VERMENIGVULDIGEN MET DE BADLENGTE

Matte 84 PVC lamellen wit of grijs	182,75	188,85	193,65	230,65	254,90	283,75	320,75
Matte 69 PVC lamellen wit, beige of grijs	192,35	198,80	203,85	242,80	268,30	298,70	337,65
Matte 69 PVC lamellen blauw*	199,00	208,00	213,35	317,30	320,50	341,25	371,00
Polycarbonaat solar lamellen (alle kleuren)*	394,35	438,15	486,82	532,34	572,41	666,85	666,85
Polycarbonaat solar lamellen Eclipse Crystal solar	304,00	380,00	456,00	532,00	608,00	684,00	760,00
Polycarbonaat solar lamellen Eclipse Platinum	314,12	392,65	471,18	549,71	628,24	706,00	785,30

3 Bevestigingskits Pushlock (vind het aantal benodigde kits volgens de badmaten p. 295, alle beschikbare bevestigingskits p. 291)

Schroef-plugversie	79,60	79,60	79,60	119,40	119,40	119,40	119,40
In te metselen	168,60	168,60	168,60	252,90	252,90	252,90	252,90
Haak of aansluithaak	301,40	301,40	301,40	452,10	452,10	452,10	452,10

4 Verpakking (nettoprijs)

Kartonnen verpakking (standaard)	125,00	125,00	125,00	160,00	160,00	191,00	191,00
----------------------------------	--------	--------	--------	--------	--------	--------	--------

5 Vervoer (zie p. 19)

België / Nederland	135/175	135/175	135/175	135/175	135/175	135/175	135/175
--------------------	---------	---------	---------	---------	---------	---------	---------

* Lamellen 69 PVC blauw en gekleurde polycarbonaat lamellen (kristal, blauw, bruin, groen) : 6 tot 8 weken leveringstermijn.



Voor andere afmetingen mag u ons gerust contacteren.



Al onze prijzen zijn in € excl. BTW.

2 Opties lamellen						
Trappen	Romaanse trap		Trapezium trap		Rechte trap	
	Ø tot 3 m	Ø van 3 tot 4 m	Basis tot 3 m	Basis van 3 tot 4 m	Basis tot 1,5 m	Basis van 1,5 tot 2,5 m
Matte 84 PVC lamellen wit of grijs	493,00	781,00	629,00	724,00	392,00	485,00
Matte 69 PVC lamellen wit, beige of grijs	519,00	822,00	662,00	762,00	413,00	511,00
Matte 69 PVC lamellen blauw*	556,00	887,00	684,00	791,00	440,00	546,00
Polycarbonaat solar lamellen (alle kleuren)*	1 002,00	1 291,00	921,00	1 241,00	642,00	961,00
Polycarbonaat solar lamellen Eclipse Crystal solar	op aanvraag					
Polycarbonaat solar lamellen Eclipse Platinum	op aanvraag					
Uitsparing lamellen (per m)	356,00					
Overloopkit (per stuk)	87,00					

* Lamellen 69 PVC blauw en gekleurde polycarbonaat lamellen (kristal, blauw, bruin, groen) : 6 tot 8 weken levertermijn.

DENK ERAAN!



IVERNEA / IVERNEA PLUS

Vergeet niet uw winterzeil te bestellen om de afdekking te beschermen tegen UV en vuil. Zie p. 322 ; 323.



TYPE ZWEMBAD

- Voor zwembaden van 2,00* x 3,00 m tot 5,00 x 13,50 m.

PRODUCT

- + Steun en schijf centraal met aanpasbare kleuren.
- + Geavanceerde functies van een modern opbouwrolluik inbegrepen.
- + As ondersteund door kogellagers om de levensduur van de motor te verlengen.

1 STEUNEN

Elektrische of solar versie verkrijgbaar.

Bekleding uit thermoplast en composiet

- Champagnegrijs metallic in de massa of glanzend gletsjerwit.
- Uitstekende bestendigheid tegen schokken en krassen.
- Kleur van de steun op aanvraag (optioneel).
- Afneembaar voor een gemakkelijk onderhoud.

Elektrische stuurkast 230 volts.

Frames uit aluminium, dikte 3 mm, grijze polyesterpoedercoating.

Spieën om horizontale regeling van de steun uit te voeren.



2 MOTOR

Elektrische buismotor

- Mechanisch regelbare eindkoers, echanisch ontkoppelbare motor (maakt het mogelijk om de afdekking af te rollen bij panne om toch veiligheid te waarborgen).
- Betrouwbare duurzaamheid van de motor dankzij de lagers die de as en ook het gewicht van het luik ondersteunen.

Besturing met Wi-Key, sleutelschakelaar of LivePool (In optie exclusiefsolar versie).

6 CENTRALE SCHIJF

- Gekleurde schijven, 7 kleuren naar keuze.
- Kleur van de schijf op aanvraag (optioneel RAL te verzenden op het bestelformulier).

5 AS UIT GEANODISEERD ALU 20 MICRONS

4 LAMELLEN

- Matte 84 PVC lamellen (p. 282).
- Matte 69 PVC lamellen (p. 284).
- Polycarbonaat solar lamellen (p. 286).

3 BEVESTIGINGSKITS

(aan het begin en einde van het rolluik)

- Pushlock
 - Quicklock**
 - Riemhouder**
- Zie p. 294.



Versie Schroef-plug

* Om conform te zijn aan de NF P90-308 veiligheidsnorm, moet de lamellenafdekking een minimumbreedte van 2,50 m (matte 84 PVC lamellen) of 2,00 m (matte 69 PVC en polycarbonaat solar lamellen) hebben.

** Bevestigingskit niet beschikbaar voor 84 matte PVC lamellen.

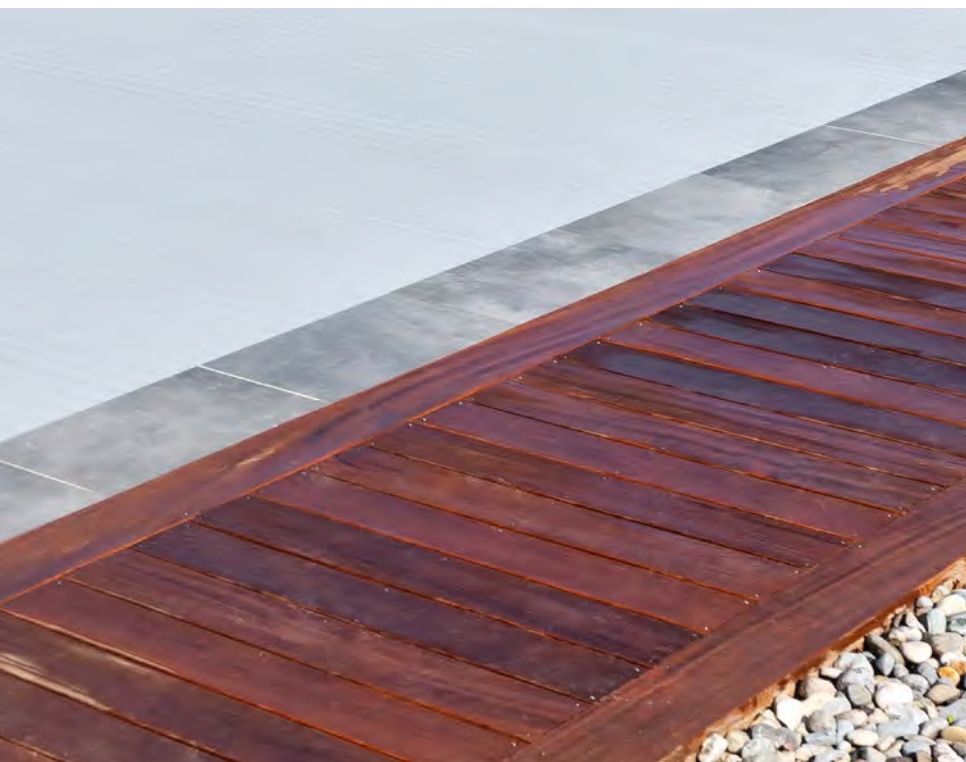

EEN PERSONALISEERBAAR OPBOUWLUIK

- Mogelijkheid om de kleur van uw terminals en centrale schijven te kiezen (gratis uit de selectie gemaakt door DEL) maar ook door ons de gewenste RAL's te leveren (optioneel).

BESCHIKBARE VERSIES : ELEKTRISCH OF SOLAR

- Bespaar op elektriciteit en installatietijd (kabels trekken niet nodig), kies voor solarversie voor een zwembad tot 5,00 x 11,00 m (geleverd met 2 krachtige batterijen en 1 zonnepaneel met fotovoltaïsche cellen).

COMPATIBEL MET ALLE DEL LAMELLEN

- Polycarbonaat solar, matte 69 PVC en matte 84 PVC lamellen.

★ OPTIES

KLEUREN OP AANVRAAG

Voor een eigen toets kunt u zelf de kleur van de steunen en de centrale schijf kiezen door ons te vertellen welke RALkleur u wenst.

AUTOMATISCHE ONDERBREKER

Printplaat om de opening te stoppen na detectie van abnormale belasting op de afdekking.

STOP SEL BEHEER (VOOR DE ELEKTRISCHE VERSIE)

De besturing « stop sel » geeft u de mogelijkheid om automatische de informatie « afdekking dicht of afdekking open » door te sturen aan de zoutchlorinator.

i INFO

Aarzel niet om ons te contacteren voor een mechanische aanpassing van de Moon. Het is mogelijk om een rolluik te maken waarvan 1 zijde tegen de muur bevestigd is en de andere steun op de grond bevestigd is.

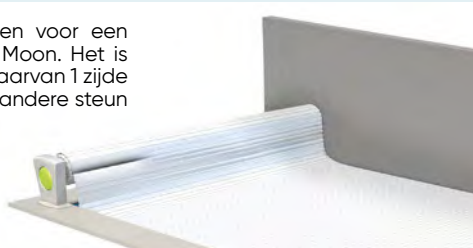

i INFO



Zonne-paneel

Central schijven voor de solar versie :
 - motorzijde : zonnepaneel
 - vrije zijde : kleuren naar keuze (cf schijven kleuren)



LivePool

IN OPTIE (alleen beschikbaar voor de elektrische versie)

Openen en sluiten van het rolluik met de Smartphone dankzij de LivePool-applicatie.

De LivePool-toepassing moet worden gebruikt met zicht op het zwembad en de druk gehandhaafd bij het sluiten van de klep.



Snel reactie nodig?

Uw rolluik klaar in 6 dagen* met onze dienst RHS.

*De RHS-levertijd, D+6, D+7 of D+8 geldt tijdens de periode gedefinieerd in de tabel. Zie p. 508.

KLEUREN STEUNEN



Gletsjerwit



Champagnegrijs

KLEUREN CENTRAL SCHIJVEN - KIEZEN UIT 7 KLEUREN



Blauw



Gletsjerwit



Champagnegrijs

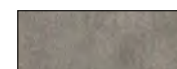

Betongrijs



Zwart



Anijsgroen



Hout



MOON

OM DE TOTALE PRIJS TE BEREKENEN : 1 + 2 + 3 + 4 + 5

OM DE MECHANISCHE AANPASSING TE BEPALEN AAN UW ZWEMBAD :

De breedte en de lengte van het bad moeten worden opgenomen in de gekozen afmetingen.

MOON - ELEKTRISCHE VERSIE

BAD BREEDTE (tot...m)	2,00	2,50	3,00	3,50	4,00	4,50		5,00
BAD LENGTE MAX (trap inbegrepen in m)	15,50	15,50	15,50	14,50	14,00	12,50	14,00	13,50
Modellen	E1.1.T-12.2	E1.1.T-12.2	E1.1.T-12.2	E1.1.T-12.2	E1.1.T-12.2	E1.1.T-12.3	E1.1.T-13.1	E1.1.T-13.1

1 Mecanisch

Ashoogte	H 32	H 32	H 32	H 32	H 32	H 32	H 32	H 32
As, motor, kader en steunen	3 198,00	2 246,00	2 478,00	2 365,00	2 599,00	2 653,00	2 848,00	2 848,00

2 Lamellen : PRIJS TE VERMENIGVULDIGEN MET DE BADLENGTE

Matte 84 PVC lamellen wit of grijs	182,75	188,85	193,65	230,65	254,90	283,75	283,75	320,75
Matte 69 PVC lamellen wit, beige of grijs	192,35	198,80	203,85	242,80	268,30	298,70	298,70	337,65
Lamellen PVC opaque blauw*	199,00	208,00	213,35	317,30	320,50	341,25	341,25	371,00
Polycarbonaat solar lamellen (alle kleuren)*	394,35	438,15	486,82	532,34	572,41	666,85	666,85	666,85
Polycarbonaat solar lamellen Eclipse Crystal solar	304,00	380,00	456,00	532,00	608,00	684,00	684,00	760,00
Polycarbonaat solar lamellen Eclipse Platinum	314,12	392,65	471,18	549,71	628,24	706,00	706,00	785,30

3 Bevestigingskits Pushlock (vind het aantal benodigde kits volgens de badmaten p. 295, alle beschikbare bevestigingskits p. 291)

Schroef-plugversie	79,60	79,60	79,60	119,40	119,40	119,40	119,40	119,40
In te metselen	168,60	168,60	168,60	252,90	252,90	252,90	252,90	252,90
Haak of aansluithaak	301,40	301,40	301,40	452,10	452,10	452,10	452,10	452,10

4 Verpakking (nettoprijs)

Kartonnen verpakking (standaard)	125,00	125,00	125,00	160,00	160,00	191,00	191,00	191,00
----------------------------------	--------	--------	--------	--------	--------	--------	--------	--------

5 Vervoer (zie p. 19)

België / Nederland	135/175	135/175	135/175	135/175	135/175	135/175	135/175	135/175
--------------------	---------	---------	---------	---------	---------	---------	---------	---------

* Lamellen 69 PVC blauw en gekleurde polycarbonaat lamellen (kristal, blauw, bruin, groen) : 6 tot 8 weken levertermijn.



Voor andere afmetingen mag u ons gerust contacteren.



Al onze prijzen zijn in € excl. BTW.

Optie Moon - Elektrische versie	
LivePool Cover (Bluetooth®)	144,00
Kleur van de steun op aanvraag (per paar)*	748,00
Kleur van de schijf op aanvraag (per paar)*	428,00
Stop sel beheer	196,40
Automatische schakelaar	146,50
Bijkomende zender Wi-Key (maakt het mogelijk max. 3 zenders per ontvanger te installeren)	266,70

* Extra productie tijd = standaardtermijn + 3 weken

2 Opties lamellen						
Trappen	Romaanse trap		Trapezium trap		Rechte trap	
	Ø tot 3 m	Ø van 3 tot 4 m	Basis tot 3 m	Basis van 3 tot 4 m	Basis tot 1,5 m	Basis van 1,5 tot 2,5 m
Matte 84 PVC lamellen wit of grijs	493,00	781,00	629,00	724,00	392,00	485,00
Matte 69 PVC lamellen wit, beige of grijs	519,00	822,00	662,00	762,00	413,00	511,00
Matte 69 PVC lamellen blauw*	556,00	887,00	684,00	791,00	440,00	546,00
Polycarbonaat solar lamellen (alle kleuren)*	1 002,00	1 291,00	921,00	1 241,00	642,00	961,00
Polycarbonaat solar lamellen Eclipse Crystal solar	op aanvraag					
Polycarbonaat solar lamellen Eclipse Platinum	op aanvraag					
Uitsparing lamellen (per m)	356,00					
Overloopkit (per stuk)	87,00					

* Lamellen 69 PVC blauw en gekleurde polycarbonaat lamellen (kristal, blauw, bruin, groen) : 6 tot 8 weken leveringstermijn.

 **DENK ERAAN!**



IVERNEA / IVERNEA PLUS

Vergeet niet uw winterzeil te bestellen om de afdekking te beschermen tegen UV en vuil. Zie p. 322 ; 323.



MOON

OM DE TOTALE PRIJS TE BEREKENEN : 1 + 2 + 3 + 4 + 5

OM DE MECHANISCHE AANPASSING TE BEPALEN AAN UW ZWEMBAD :

De breedte en de lengte van het bad moeten worden opgenomen in de gekozen afmetingen.

MOON - SOLAR VERSIE

BAD BREEDTE (tot...m)	2,00	2,50	3,00	3,50	4,00	4,50	5,00
BAD LENGTE MAX (trap inbegrepen in m)	15,50	15,50	15,50	14,50	13,50	12,00	11,00
Modellen	S1-1.1.T-12.2	S1-1.1.T-12.2	S1-1.1.T-12.2	S1-1.1.T-12.2	S1-1.1.T-12.2	S1-1.1.T-12.3	S1-1.1.T-13.1

1 Mekanisch

Ashoogte	H 32	H 32	H 32	H 32	H 32	H 32	H 32
As, motor en steunen	2 917,00	2 975,00	3 063,00	3 189,00	3 333,00	3 407,00	3 605,00

2 Lamellen : PRIJS TE VERMENIGVULDIGEN MET DE BADLENGTE

Matte 84 PVC lamellen wit of grijs	182,75	188,85	193,65	230,65	254,90	283,75	320,75
Matte 69 PVC lamellen wit, beige of grijs	192,35	198,80	203,85	242,80	268,30	298,70	337,65
Matte 69 PVC lamellen blauw*	199,00	208,00	213,35	320,50	320,50	341,25	371,00
Polycarbonaat solar lamellen (alle kleuren)*	394,35	438,15	486,82	532,34	572,41	666,85	666,85
Polycarbonaat solar lamellen Eclipse Crystal solar	304,00	380,00	456,00	532,00	608,00	684,00	760,00
Polycarbonaat solar lamellen Eclipse Platinum	314,12	392,65	471,18	549,71	628,24	706,00	785,30

3 Handmatige bevestigingskits Pushlock (vind het aantal benodigde kits volgens de badmaten p. 295, alle beschikbare bevestigingskits p. 291)

Schroef-plugversie	79,60	79,60	79,60	119,40	119,40	119,40	119,40
In te metselen	168,60	168,60	168,60	252,90	252,90	252,90	252,90
Haak of aansluithaak	301,40	301,40	301,40	452,10	452,10	452,10	452,10

4 Verpakking (nettoprijs)

Kartonnen verpakking (standaard)	125,00	125,00	125,00	160,00	160,00	191,00	191,00
----------------------------------	--------	--------	--------	--------	--------	--------	--------

5 Vervoer (zie p. 19)

België / Nederland	135/175	135/175	135/175	135/175	135/175	135/175	135/175
--------------------	---------	---------	---------	---------	---------	---------	---------

* Lamellen 69 PVC blauw en gekleurde polycarbonaat lamellen (kristal, blauw, bruin, groen) : 6 tot 8 weken leveringstermijn.



Voor andere afmetingen mag u ons gerust contacteren.



Al onze prijzen zijn in € excl. BTW.

Optie Moon - Solar versie	
Kleur van de steun op aanvraag (per paar)*	748,00
Kleur van de schijf op aanvraag (per paar)*	428,00
Automatische schakelaar	146,50
Bijkomende zender Wi-Key (maakt het mogelijk max. 3 zenders per ontvanger te installeren)	266,70

* Extra productie tijd = standaardtermijn + 3 weken

2 Opties lamellen						
Trappen	Romaanse trap		Trapezium trap		Rechte trap	
	Ø tot 3 m	Ø van 3 tot 4 m	Basis tot 3 m	Basis van 3 tot 4 m	Basis tot 1,5 m	Basis van 1,5 tot 2,5 m
Matte 84 PVC lamellen wit of grijs	493,00	781,00	629,00	724,00	392,00	485,00
Matte 69 PVC lamellen wit, beige of grijs	519,00	822,00	662,00	762,00	413,00	511,00
Matte 69 PVC lamellen blauw*	556,00	887,00	684,00	791,00	440,00	546,00
Polycarbonaat solar lamellen (alle kleuren)*	1 002,00	1 291,00	921,00	1 241,00	642,00	961,00
Polycarbonaat solar lamellen Eclipse Crystal solar	op aanvraag					
Polycarbonaat solar lamellen Eclipse Platinum	op aanvraag					
Uitsparing lamellen (per m)	356,00					
Overloopkit (per stuk)	87,00					

* Lamellen 69 PVC blauw en gekleurde polycarbonaat lamellen (kristal, blauw, bruin, groen) : 6 tot 8 weken leveringstermijn.

 **DENK ERAAN!**



IVERNEA / IVERNEA PLUS

Vergeet niet uw winterzeil te bestellen om de afdekking te beschermen tegen UV en vuil. Zie p. 322 ; 323.

OPBOUWROLLUIKEN CONTURA

Modern ontwerp, ook geschikt voor zwembaden van grote afmeting

DEL 

TYPE ZWEMBAD

- Voor zwembaden van 2,00* x 3,00 tot 10,00 x 20,50 m.

PRODUCT

- + Ideaal voor grote zwembaden.
- + Geavanceerde functies van een modern opbouwroluijk inbegrepen.
- + As ondersteund door kogellagers om de levensduur van de motor te verlengen.

1 STEUNEN

Elektrische of solar versie beschikbaar

• Elektrische versie :

- Ashoogte 32 cm (voor baden tot 5,00 x 13,50 m).
- Ashoogte 42 cm (voor baden tot 10,00 x 20,50 m).

• Solar versie :

- Ashoogte 32 cm (voor baden tot 5,00 x 11,00 m).
- Ashoogte 42 cm (voor baden tot 7,00 x 11,00 m).

Aluminium steunen

- Metaalgrijs getint.
- Uitstekende bestendigheid tegen schokken en krassen.
- Goed bestand tegen UV.

Verstelbare poten om het niveau van de steunen aan te passen bij afgeronde badranden.

2 MOTOR

Elektrische versie

- Instelbare mechanische eindschakelaars, motor mechanisch ontkoppelbaar (maakt het mogelijk om de afdekking dicht te doen in het geval van een defect en het bad te beveiligen ondanks het ontbreken van elektriciteit).
- De levensduur van de motor is betrouwbaar dankzij de lagers die de mast ondersteunen en daarmee ook het gewicht van de sluiters.
- 12 V of 24 V buismotor.
- Elektrische doos met 200 VA transformator, beveiliging door een magneto-thermische zekering (12V) of een zekering (24V).

Solar versie

- De terminal is uitgerust met een of drie zonnepanelen volgens de afmetingen van het bad.

Besturing met Wi-Key, sleutelschakelaar of LivePool (In optie exclusiefsolar versie).

3 BEVESTIGINGSKITS

(bij het begin en het einde van het roluijk)

- Pushlock
 - Quicklock**
 - Riemhouder**
- Zie p. 294.



Versie met pin

4 LAMELLEN

- Matte 84 PVC lamellen (p. 282).
- Matte 69 PVC lamellen (p. 284).
- Polycarbonaat solar lamellen (p. 286).

5 AS UIT GEANODISEERD ALU 20 MICRONS

* Om conform te zijn aan de NF P90-308 veiligheidsnorm, moet de lamellenafdekking een minimumbreedte van 2,50 m (matte 84 PVC lamellen) of 2,00 m (matte 69 PVC en polycarbonaat solar lamellen) hebben.

** Bevestigingskit niet beschikbaar voor 84 matte PVC lamellen.



OPROLLERS

EXTERNE MOTOR

VEILIGHEID



BESCHIKBARE VERSIES : ELEKTRISCH OF SOLAR

- Bespaar op elektriciteit en installatietijd (kabels trekken niet nodig), kies voor Contura solarversie voor een zwembad tot 7,00 x 11,00 m (geleverd met 2 krachtige batterijen en 1 of 3 zonnepaneel met fotovoltaïsche cellen).

COMPATIBEL MET ALLE DEL LAMELLEN

- Polycarbonaat solar, matte 69 PVC en matte 84 PVC lamellen.

★ OPTIES

AUTOMATISCHE SCHAKELAAR

Printplaat om de opening te stoppen na detectie van abnormale belasting op de afdekking.

STOP SEL BEHEER (VOOR DE ELEKTRISCHE VERSIE)

De besturing « stop sel » geeft u de mogelijkheid om automatische de informatie « afdekking dicht of afdekking open » door te sturen aan de zoutchlorinator.



LivePool

IN OPTIE (alleen beschikbaar voor de elektrische versie)

Openen en sluiten van het rolluik met de Smartphone dankzij de LivePool-applicatie.

De LivePool-toepassing moet worden gebruikt met zicht op het zwembad en de druk gehandhaafd bij het sluiten van de klep.

i INFO

Aarzel niet om ons te contacteren voor een mechanische aanpassing van de Moon. Het is mogelijk om een rolluik te maken waarvan 1 zijde tegen de muur bevestigd is en de andere steun op de grond bevestigd is.

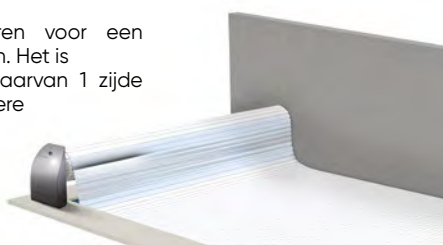

SOLAR STEUNEN



1 paneel
Contura ashoogte 32 cm.

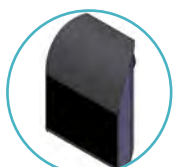

3 panelen
Contura ashoogte 42 cm.



DENK ERAAN!



Snel reactie nodig?

Uw rolluik klaar in 6 dagen* met onze dienst RHS.

*De RHS-levertijd, D+6, D+7 of D+8 geldt tijdens de periode gedefinieerd in de tabel. Zie p. 508.

CONTURA

OM DE TOTALE PRIJS TE BEREKENEN : 1 + 2 + 3 + 4 + 5

OM DE MECHANISCHE AANPASSING TE BEPALEN AAN UW ZWEMBAD :

De breedte en de lengte van het bad moeten worden opgenomen in de gekozen afmetingen.

CONTURA - ELEKTRISCHE VERSIE

BAD BREEDTE (tot...m)	2,00		2,50		3,00		3,50		4,00	
BAD LENGTE MAX (trap inbegrepen in m)	15,50	15,50	28,50	15,50	14,50	28,50	14,00	27,00		
Modellen	E1.1.T-12.2	E1.1.T-12.2	E1.1.T-17.1	E1.1.T-12.2	E1.1.T-12.2	E1.1.T-17.1	E1.1.T-12.2	E1.1.T-17.1		
1 Mechanisch										
Ashoogte	H32	H32	H42	H32	H32	H42	H32	H42		
As, motor, kader en steunen	2 792,00	2 849,00	4 362,00	2 849,00	3 022,00	4 362,00	3 161,00	4 362,00		
2 Lamellen : PRIJS TE VERMENIGVULDIGEN MET DE BADLENGTE										
Matte 84 PVC lamellen wit of grijs	182,75	188,85	188,85	193,65	230,65	230,65	254,90	254,90		
Matte 69 PVC lamellen wit, beige of grijs*	192,35	198,80	198,80	203,85	242,80	242,80	268,30	268,30		
Matte 69 PVC lamellen blauw*	199,00	208,00	208,00	213,35	317,30	317,30	320,50	320,50		
Polycarbonaat solar lamellen (alle kleuren)*	394,35	438,15	438,15	486,82	532,34	532,34	572,41	572,41		
Polycarbonaat solar lamellen Eclipse Crystal solar	304,00	380,00	380,00	456,00	532,00	532,00	608,00	608,00		
Polycarbonaat solar lamellen Eclipse Platinum	314,12	392,65	392,65	471,18	549,71	549,71	628,24	628,24		
3 Bevestigingskits Pushlock (vind het aantal benodigde kits volgens de badmaten p. 295, alle beschikbare bevestigingskits p. 291)										
Schroef-plugversie	79,60	79,60	79,60	79,60	119,40	119,40	119,40	119,40		
In te metselen	168,60	168,60	168,60	168,60	252,90	252,90	252,90	252,90		
Haak of aansluitaak	301,40	301,40	301,40	301,40	452,10	452,10	452,10	452,10		
4 Verpakking (nettoprijs)										
Kartonnen verpakking (standaard)	125,00	125,00	125,00	125,00	160,00	160,00	160,00	160,00		
5 Vervoer (zie p. 19)										
België / Nederland	135/175	135/175	135/175	135/175	135/175	135/175	135/175	135/175	135/175	135/175

* Lamellen > 6 m, lamellen 69 PVC blauw en gekleurde polycarbonaat lamellen (kristal, blauw, bruin, groen) : 6 tot 8 weken levertermijn.

Opties Contura - Elektrische versie

LivePool Cover (Bluetooth®)	144,00
Stop sel beheer	196,40
Automatische schakelaar Optie standaard inbegrepen voor modellen van 6 m x 22,50 m, 7 m x 16 m, 8 x 12 m en breedte 9 m en 10 m.	146,50
Bijkomende zender Wi-Key (maakt het mogelijk max. 3 zenders per ontvanger te installeren)	266,70
Wi-Key ontvanger op afstand. Nodig als de zender ver van de ontvanger is geïnstalleerd of een gebouw het signaal verstoort.	107,00

DENK ERAAN!
**IVERNEA / IVERNEA PLUS**

Vergeet niet uw winterzeil te bestellen om de afdekking te beschermen tegen UV en vuil. Zie p. 322 ; 323.

4,50			5,00		6,00		7,00		8,00	9,00	10,00
12,50	14,00	23,00	13,50	18,50	12,50	26,50	15,50	24,50	24,00	22,50	20,50
E1.1.T-12.3	E1.1.T-13.1	E1.1.T-17.1	E1.1.T-13.1	E1.1.T-17.1	E1.1.T-17.2	E3.4.TI-18.2	E 2.4.TI-18.1	E3.4.TI-18.1	E3.4.TI-25.1	E3.4.TI-25.1	E3.4.TI-25.1
H32	H32	H42	H32	H42	H42	H42	H42	H42	H42	H42	H42
3 226,00	3 448,00	4 362,00	3 448,00	4 362,00	4 048,00	7 179,00	4 853,00	7 179,00	10 602,00	10 602,00	10 602,00
283,75	283,75	283,75	320,75	320,75	-	-	-	-	-	-	-
298,70	298,70	298,70	337,65	337,65	393,10	393,10	435,15	435,15	538,90	606,80	606,80
341,25	341,25	341,25	371,00	371,00	410,70	410,70	465,00	465,00	618,65	748,15	748,15
666,85	666,85	666,85	666,85	666,85	800,22	800,22	936,26	936,26	1076,70	1176,36	1317,77
684,00	684,00	684,00	760,00	760,00	912,00	912,00	1064,00	1064,00	1216,00	1368,00	1520,00
706,00	706,00	706,00	785,30	785,30	942,36	942,36	1099,42	1099,42	1256,48	1413,54	1570,60
119,40	119,40	119,40	119,40	119,40	159,20	159,20	159,20	159,20	199,00	199,00	199,00
252,90	252,90	252,90	252,90	252,90	337,20	337,20	337,20	337,20	421,50	421,50	421,50
452,10	452,10	452,10	452,10	452,10	602,80	602,80	602,80	602,80	753,50	753,50	753,50
191,00	191,00	191,00	191,00	191,00	191,00	191,00	232,00	232,00	232,00	232,00	232,00
135/175	135/175	135/175	135/175	135/175	135/175	135/175	135/175	135/175	135/175	135/175	135/175

2 Opties lamellen						
Trappen	Romaanse trap		Trapezium trap		Rechte trap	
	Ø tot 3 m	Ø van 3 tot 4 m	Basis tot 3 m	Basis van 3 tot 4 m	Basis tot 1,5 m	Basis van 1,5 tot 2,5 m
Matte 84 PVC lamellen wit of grijs	493,00	781,00	629,00	724,00	392,00	485,00
Matte 69 PVC lamellen wit, beige of grijs	519,00	822,00	662,00	762,00	413,00	511,00
Matte 69 PVC lamellen blauw*	556,00	887,00	684,00	791,00	440,00	546,00
Polycarbonaat solar lamellen (alle kleuren)*	1 002,00	1 291,00	921,00	1 241,00	642,00	961,00
Polycarbonaat solar lamellen Eclipse Crystal solar	op aanvraag					
Polycarbonaat solar lamellen Eclipse Platinum	op aanvraag					
Uitsparing lamellen (per m)	356,00					
Overloopkit (per stuk)	87,00					

* Lamellen 69 PVC blauw en gekleurde polycarbonaat lamellen (kristal, blauw, bruin, groen) : 6 tot 8 weken leveringstermijn.

i INFO

Voor andere afmetingen mag u ons gerust contacteren.

i INFO

Al onze prijzen zijn in € excl. BTW.

CONTURA

OM DE TOTALE PRIJS TE BEREKENEN : 1 + 2 + 3 + 4 + 5

OM DE MECHANISCHE AANPASSING TE BEPALEN AAN UW ZWEMBAD :

De breedte en de lengte van het bad moeten worden opgenomen in de gekozen afmetingen.

CONTURA - SOLAR VERSIE

BAD BREEDTE (tot...m)	2,00	2,50	3,00		3,50	
BAD LENGTE MAX (trap inbegrepen in m)	15,50	15,50	15,50	25,50	14,50	22,00
Modellen	S1-1.1.T-12.2	S1-1.1.T-12.2	S1-1.1.T-12.2	S1-1.1.T-17.1	S1-1.1.T-12.2	S3-1.1.T-17.1
1 Mekanisch						
Ashoogte	H 32	H 32	H 32	H 42	H 32	H 42
As, motor en steunen	3 678,00	3 750,00	3 806,00	5 196,00	3 885,00	5 196,00
2 Lamellen : PRIJS TE VERMENIGVULDIGEN MET DE BADLENGTE						
Matte 84 PVC lamellen wit of grijs	182,75	188,85	193,65	193,65	230,65	230,65
Matte 69 PVC lamellen wit, beige of grijs*	192,35	198,80	203,85	203,85	242,80	242,80
Matte 69 PVC lamellen blauw*	199,00	208,00	213,35	213,35	317,30	317,30
Polycarbonaat solar lamellen (alle kleuren)*	394,35	438,15	486,82	486,82	532,34	532,34
Polycarbonaat solar lamellen Eclipse Crystal solar	304,00	380,00	456,00	456,00	532,00	532,00
Polycarbonaat solar lamellen Eclipse Platinum	314,12	392,65	471,18	471,18	549,71	549,71
3 Bevestigingskits Pushlock (vind het aantal benodigde kits volgens de badmaten p. 295, alle beschikbare bevestigingskits p. 291)						
Schroef-plugversie	79,60	79,60	79,60	79,60	119,40	119,40
In te metselen	168,60	168,60	168,60	168,60	252,90	252,90
Haak of aansluithaak	301,40	301,40	301,40	301,40	452,10	452,10
4 Verpakking (nettoprijs)						
Kartonnen verpakking (standaard)	125,00	125,00	125,00	125,00	160,00	160,00
5 Vervoer (zie p. 19)						
België / Nederland	135/175	135/175	135/175	135/175	135/175	135/175

* Lamellen > 6 m, lamellen PVC blauw en gekleurde polycarbonaat lamellen (kristal, blauw, bruin, groen) : 6 tot 8 weken levertermijn.

Opties Contura - Solar versie

Automatische schakelaar	146,50
Bijkomende zender Wi-Key (maakt het mogelijk max. 3 zenders per ontvanger te installeren)	266,70
Wi-Key ontvanger op afstand. Nodig als de zender ver van de ontvanger is geïnstalleerd of een gebouw het signaal verstoort.	107,00

DENK ERAAN!
**IVERNEA / IVERNEA PLUS**

Vergeet niet uw winterzeil te bestellen om de afdekking te beschermen tegen UV en vuil. Zie p. 322 ; 323.

4,00		4,50		5,00		6,00	7,00
13,50	19,00	12,00	17,00	11,00	15,50	12,50	8,50
S1-1.1.T-12.2	S3-1.1.T-17.1	S1-1.1.T-12.3	S3-1.1.T-17.1	S1-1.1.T-13.1	S3-1.1.T-17.1	S3-1.1.T-17.2	S3-1.1.T-18.1
H 32	H 42	H 32	H 42	H 32	H 42	H 42	H 42
3 946,00	5 196,00	3 988,00	5 196,00	4 102,00	5 196,00	5 242,00	6 213,00
254,90	254,90	283,75	283,75	320,75	320,75	-	-
268,30	268,30	298,70	298,70	337,65	337,65	393,10	435,15
320,50	320,50	341,25	341,25	371,00	371,00	410,70	465,00
572,41	572,41	666,85	666,85	666,85	666,85	800,22	936,26
608,00	608,00	684,00	684,00	760,00	760,00	912,00	1064,00
628,24	628,24	706,00	706,00	785,30	785,30	942,36	1099,42
119,40	119,40	119,40	119,40	119,40	119,40	159,20	159,20
252,90	252,90	252,90	252,90	252,90	252,90	337,20	337,20
452,10	452,10	452,10	452,10	452,10	452,10	602,80	602,80
160,00	160,00	191,00	191,00	191,00	191,00	191,00	232,00
135/175	135/175	135/175	135/175	135/175	135/175	135/175	135/175

2 Opties lamellen						
Trappen	Romaanse trap		Trapezium trap		Rechte trap	
	Ø tot 3 m	Ø van 3 tot 4 m	Basis tot 3 m	Basis van 3 tot 4 m	Basis tot 1,5 m	Basis van 1,5 tot 2,5 m
Matte 84 PVC lamellen wit of grijs	493,00	781,00	629,00	724,00	392,00	485,00
Matte 69 PVC lamellen wit, beige of grijs	519,00	822,00	662,00	762,00	413,00	511,00
Matte 69 PVC lamellen blauw*	556,00	887,00	684,00	791,00	440,00	546,00
Polycarbonaat solar lamellen (alle kleuren)*	1 002,00	1 291,00	921,00	1 241,00	642,00	961,00
Polycarbonaat solar lamellen Eclipse Crystal solar	op aanvraag					
Polycarbonaat solar lamellen Eclipse Platinum	op aanvraag					
Uitsparing lamellen (per m)	356,00					
Overloopkit (per stuk)	87,00					

* Lamellen 69 PVC blauw en gekleurde polycarbonaat lamellen (kristal, blauw, bruin, groen) : 6 tot 8 weken leveringstermijn.

i INFO

Voor andere afmetingen mag u ons gerust contacteren.

i INFO

Al onze prijzen zijn in € excl. BTW.

OPBOUWROLLUIKEN

ROLLEASY 2

De eenvoud bij uitstek



PRODUCT

TYPE ZWEMBAD

- Voor zwembaden van 2,00* x 3,00 m tot 8,00 x 14,00 m.

- + Toegankelijk model inbegrepen met functies van een modern opbouwrolluik.
- + Steun met bewezen robuustheid.
- + Keuze uit 5 steunkleuren.

1 MOTOR

Voor de elektrische en solar versies

- Betrouwbare duurzaamheid van de motor dankzij de lagers die de as en ook het gewicht van het luik ondersteunen.
- Elektrische buismotor laagspanning 12 V afhankelijk van de grootte van de steun.
- **Elektrische stuurkast** met transfo 200 VA, bescherming met thermomagnetische beveiligingsschakelaar.
- **Bediening met sleutelschakelaar.** Geleverd met 2 sleutels.

6 STEUNEN

- **Elektrische versie :**
 - Ashoogte 32 cm (voor baden tot 5,00 x 13,50 m).
 - Ashoogte 37 cm (voor baden tot 8,00 x 14,00 m).
- **Solar versie / manuele :**
 - Ashoogte 32 cm (voor baden tot 5,00 x 11,00 m).

Aluminium witgelakt.

- Steunen personaliseerbaar met de kleuren uit de collectie.

5 MANUELE VERSIE

- Afneembaar handwiel.
- Tandwielkast van 15/1 met kogellagers uit roestvrij staal aan de wielzijde om hantering te vergemakkelijken.



2 AS UIT GEANODISEERD ALUMINIUM 20 MICRONS

3 BEVESTIGINGSKITS

(bij het begin en het einde van het rolluik)

- Pushlock
 - Quicklock**
 - Riemhouder**
- Zie p. 294.



Versie met pin

4 LAMELLEN

- Matte 84 PVC lamellen (p. 282).
- Matte 69 PVC lamellen (p. 284).
- Polycarbonaat solar lamellen (p. 286).

* Om conform te zijn aan de NF P90-308 veiligheidsnorm, moet de lamellenafdekking een minimumbreedte van 2,50 m (matte 84 PVC lamellen) of 2,00 m (matte 69 PVC en polycarbonaat solar lamellen) hebben.

** Bevestigingskit niet beschikbaar voor 84 matte PVC lamellen.



VEILIGHEID



EEN PERSONALISEERBAAR ROLLIJK

- Kies de kleur van uw steunen uit 5 kleuren van de selectie.

BESCHIKBAAR IN MEERDERE VERSIES

- De Rolleasey 2 is zowel beschikbaar in 3 versies, elektrische, solarversie of manuele. De Solarversie (voor een zwembad tot 5,00 x 11,00 m) wordt geleverd met 2 batterijen, 1 zonnepaneel met fotovoltaïsche cellen en een geschikte en een aangepaste bekabeling. De manuele versie, dankzij de tandwielkast kunt u de afdekking moeiteloos op- en afrollen.

COMPATIBEL MET ALLE DEL LAMELLEN

- Polycarbonaat solar, matte 69 PVC en matte 84 PVC lamellen.

★ OPTIES

LIVEPOOL (VOOR DE ELEKTRISCHE VERSIE)

Het Openen en sluiten van het rolluik door middel van Smartphone met behulp van de LivePool-applicatie.

STOP SEL BEHEER (VOOR DE ELEKTRISCHE VERSIE)

De besturing « stop sel » geeft u de mogelijkheid om automatische de informatie « afdekking dicht of afdekking open » door te sturen aan de zoutchlorinator.

EVOLUTIE NAAR DE SOLAR VERSIE

U kunt de manuele versie van Rolleasey 2 aanpassing solar.



LivePool

IN OPTIE (alleen beschikbaar voor de elektrische versie)

Openen en sluiten van het rolluik met de Smartphone dankzij de LivePool-applicatie.

De LivePool-toepassing moet worden gebruikt met zicht op het zwembad en de druk gehandhaafd bij het sluiten van de klep.



DENK ERAAN!



Snel reactie nodig?

Uw rolluik klaar in 6 dagen* met onze dienst RHS.

*De RHS-levertijd, D+6, D+7 of D+8 geldt tijdens de periode gedefinieerd in de tabel. Zie p. 508.

i INFO

Aarzel niet om ons te contacteren voor een mechanische aanpassing van de Rolleasey2. Het is mogelijk om een rolluik te maken waarvan 1 zijde tegen de muur bevestigd is en de andere steun op de grond bevestigd is.

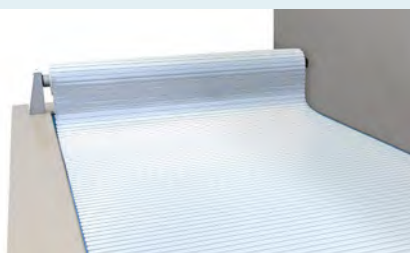

💡 DENK ERAAN!

STEUNEN

Personaliseer de steunen door te kiezen uit de kleuren selectie.



RAL1015 Beige



RAL7040 grijs



RAL7016 grijs



RAL6005 groen



RAL 9005 zwart



IVERNEA / IVERNEA PLUS

Vergeet niet uw winterzeil te bestellen om de afdekking te beschermen tegen UV en vuil. Zie p. 322 ; 323.

ROLLEASY 2

OM DE TOTALE PRIJS TE BEREKENEN : 1 + 2 + 3 + 4 + 5

OM DE MECHANISCHE AANPASSING TE BEPALEN AAN UW ZWEMBAD :

De breedte en de lengte van het bad moeten worden opgenomen in de gekozen afmetingen.

ROLLEASY 2 - ELEKTRISCHE VERSIE

BAD BREEDTE (tot...m)	2,00	2,50	3,00		3,50		4,00	
BAD LENGTE MAX (trap inbegrepen in m)	15,50	15,50	15,50	21,00	14,50	21,00	14,00	20,50
Modellen	E1.1.T-12.3	E1.1.T-12.3	E1.1.T-12.2	E1.1.T-16.2	E1.1.T-12.2	E1.1.T-16.2	E1.1.T-12.2	E1.1.T-16.2
1 Mechanisch : as, motor, kader en steunen								
Ashoogte	H 32	H 32	H 32	H 37	H 32	H 37	H 32	H 37
Witte steun	1 918,00	1 983,00	2 005,00	3 067,00	2 074,00	3 067,00	2 146,00	3 067,00
Gekleurde steun*	2 165,00	2 243,00	2 269,00	3 289,00	2 340,00	3 289,00	2 413,00	3 289,00
2 Lamellen : PRIJS TE VERMENIGVULDIGEN MET DE BADLENGTE								
Matte 84 PVC lamellen wit of grijs	182,75	188,85	193,65	193,65	230,65	230,65	254,90	254,90
Matte 69 PVC lamellen wit, beige of grijs**	192,35	198,80	203,85	203,85	242,80	242,80	268,30	268,30
Matte 69 PVC lamellen blauw**	199,00	208,00	213,35	213,35	317,30	317,30	320,50	320,50
Polycarbonaat solar lamellen (alle kleuren)**	394,35	438,15	486,82	486,82	532,34	532,34	572,41	572,41
Polycarbonaat solar lamellen Eclipse Crystal solar	304,00	380,00	456,00	456,00	532,00	532,00	608,00	608,00
Polycarbonaat solar lamellen Eclipse Platinum	314,12	392,65	471,18	471,18	549,71	549,71	628,24	628,24
3 Handmatige bevestigingskits Pushlock (vind het aantal benodigde kits volgens de badmaten p. 295, alle beschikbare bevestigingskits p. 291)								
Schroef-plugversie	79,60	79,60	79,60	79,60	119,40	119,40	119,40	119,40
In te metselen	168,60	168,60	168,60	168,60	252,90	252,90	252,90	252,90
Haak of aansluitaak	301,40	301,40	301,40	301,40	452,10	452,10	452,10	452,10
4 Verpakking (nettoprijs)								
Kartonnen verpakking (standaard)	111,00	111,00	111,00	111,00	141,00	141,00	141,00	141,00
5 Vervoer (zie p. 19)								
België / Nederland	135/175	135/175	135/175	135/175	135/175	135/175	135/175	135/175

* Extra productietijd : standaardtermijn + 10 dagen.

** Lamellen > 6 m, lamellen 69 PVC blauw en gekleurde polycarbonaat lamellen (kristal, blauw, bruin, groen) : 6 tot 8 weken levertermijn.

Optie Rolleasy 2 - Elektrische versie

LivePool Cover (Bluetooth®)	144,00
Stop sel beheer	196,40



DENK ERAAN!



IVERNEA / IVERNEA PLUS

Vergeet niet uw winterzeil te bestellen om de afdekking te beschermen tegen UV en vuil. Zie p. 322 ; 323.

4,50			5,00			6,00	7,00	8,00
12,50	14,00	21,00	13,50	19,00	20,50	15,00	18,50	14,00
E1.1.T-12.3	E1.1.T-13.1	E1.1.T-18.1	E1.1.T-13.1	E1.1.T-16.2	E1.1.T-18.1	E1.1.T-17.2	E2.4.T-18.1	E2.4.T-18.2
H 32	H 32	H 37	H 32	H 37	H 37	H 37	H 37	H 37
2 178,00	2 330,00	4 876,00	2 330,00	3 067,00	4 876,00	3 961,00	4 876,00	5 771,00
2 448,00	2 592,00	5 006,00	2 592,00	3 289,00	5 006,00	4 135,00	5 006,00	5 853,00
283,75	283,75	283,75	320,75	320,75	320,75	-	-	-
298,70	298,70	298,70	337,65	337,65	337,65	393,10	435,15	488,45
341,25	341,25	341,25	371,00	371,00	371,00	410,70	465,00	520,10
666,85	666,85	666,85	666,85	666,85	666,85	800,22	936,26	1076,70
684,00	684,00	684,00	760,00	760,00	760,00	912,00	1064,00	1216,00
706,00	706,00	706,00	785,30	785,30	785,30	942,36	1099,42	1256,48
119,40	119,40	119,40	119,40	119,40	119,40	159,20	159,20	199,00
252,90	252,90	252,90	252,90	252,90	252,90	337,20	337,20	421,50
452,10	452,10	452,10	452,10	452,10	452,10	602,80	602,80	753,50
171,00	171,00	171,00	171,00	171,00	171,00	171,00	213,00	213,00
135/175	135/175	135/175	135/175	135/175	135/175	135/175	135/175	135/175

2 Opties lamellen						
Trappen	Romaanse trap		Trapezium trap		Rechte trap	
	Ø tot 3 m	Ø van 3 tot 4 m	Basis tot 3 m	Basis van 3 tot 4 m	Basis tot 1,5 m	Basis van 1,5 tot 2,5 m
Matte 84 PVC lamellen wit of grijs	493,00	781,00	629,00	724,00	392,00	485,00
Matte 69 PVC lamellen wit, beige of grijs	519,00	822,00	662,00	762,00	413,00	511,00
Matte 69 PVC lamellen blauw*	556,00	887,00	684,00	791,00	440,00	546,00
Polycarbonaat solar lamellen (alle kleuren)*	1 002,00	1 291,00	921,00	1 241,00	642,00	961,00
Polycarbonaat solar lamellen Eclipse Crystal solar	op aanvraag					
Polycarbonaat solar lamellen Eclipse Platinum	op aanvraag					
Uitsparing lamellen (per m)	356,00					
Overloopkit (per stuk)	87,00					

* Lamellen 69 PVC blauw en gekleurde polycarbonaat lamellen (kristal, blauw, bruin, groen) : 6 tot 8 weken levertermijn.



Voor andere afmetingen mag u ons gerust contacteren.



Al onze prijzen zijn in € excl. BTW.

ROLLEASY 2
OM DE TOTALE PRIJS TE BEREKENEN : 1 + 2 + 3 + 4 + 5
OM DE MECHANISCHE AANPASSING TE BEPALEN AAN UW ZWEMBAD :

De breedte en de lengte van het bad moeten worden opgenomen in de gekozen afmetingen.

ROLLEASY 2 - SOLAR VERSIE

BAD BREEDTE (tot...m)	2,00	2,50	3,00	3,50	4,00	4,50	5,00
BAD LENGTE MAX (trap inbegrepen in m)	15,50	15,50	15,50	14,50	13,50	12,00	11,00
Modellen	S1-1.1.T-12.2	S1-1.1.T-12.2	S1-1.1.T-12.2	S1-1.1.T-12.2	S1-1.1.T-12.2	S1-1.1.T-12.3	S1-1.1.T-13.1
1 Mechanisch: as, motor en steunen							
Ashoogte	H 32	H 32	H 32	H 32	H 32	H 32	H 32
Witte steunen	2 284,00	2 362,00	2 388,00	2 464,00	2 505,00	2 556,00	2 689,00
Gekleurde steunen*	2 508,00	2 599,00	2 629,00	2 706,00	2 753,00	2 806,00	2 931,00
2 Lamellen : PRIJS TE VERMENIGVULDIGEN MET DE BADLENGTE							
Matte 84 PVC lamellen wit of grijs	182,75	188,85	193,65	230,65	254,90	283,75	320,75
Matte 69 PVC lamellen wit, beige of grijs	192,35	198,80	203,85	242,80	268,30	298,70	337,65
Matte 69 PVC lamellen blauw**	199,00	208,00	213,35	317,30	320,50	341,25	371,00
Polycarbonaat solar lamellen (alle kleuren)**	394,35	438,15	486,82	532,34	572,41	666,85	666,85
Polycarbonaat solar lamellen Eclipse Crystal solar	304,00	380,00	456,00	532,00	608,00	684,00	760,00
Polycarbonaat solar lamellen Eclipse Platinum	314,12	392,65	471,18	549,71	628,24	706,00	785,30
3 Handmatige bevestigingskits Pushlock (vind het aantal benodigde kits volgens de badmaten p. 295, alle beschikbare bevestigingskits p. 291)							
Schroef-plugversie	79,60	79,60	79,60	119,40	119,40	119,40	119,40
In te metselen	168,60	168,60	168,60	252,90	252,90	252,90	252,90
Haak of aansluithaak	301,40	301,40	301,40	452,10	452,10	452,10	452,10
4 Verpakking (nettoprijs)							
Kartonnen verpakking (standaard)	111,00	111,00	111,00	141,00	141,00	171,00	171,00
5 Vervoer (zie p. 19)							
België / Nederland	135/175	135/175	135/175	135/175	135/175	135/175	135/175

* Extra productietijd : standaardtermijn + 10 dagen.

** Lamellen 69 PVC blauw en gekleurde polycarbonaat lamellen (kristal, blauw, bruin, groen) : 6 tot 8 weken leveringstermijn.

2 Opties lamellen						
Trappen	Romaanse trap		Trapezium trap		Rechte trap	
	Ø tot 3 m	Ø van 3 tot 4 m	Basis tot 3 m	Basis van 3 tot 4 m	Basis tot 1,5 m	Basis van 1,5 tot 2,5 m
Matte 84 PVC lamellen wit of grijs	493,00	781,00	629,00	724,00	392,00	485,00
Matte 69 PVC lamellen wit, beige of grijs	519,00	822,00	662,00	762,00	413,00	511,00
Matte 69 PVC lamellen blauw*	556,00	887,00	684,00	791,00	440,00	546,00
Polycarbonaat solar lamellen (alle kleuren)*	1 002,00	1 291,00	921,00	1 241,00	642,00	961,00
Polycarbonaat solar lamellen Eclipse Crystal solar	op aanvraag					
Polycarbonaat solar lamellen Eclipse Platinum	op aanvraag					
Uitsparing lamellen (per m)	356,00					
Overloopkit (per stuk)	87,00					

* Lamellen 69 PVC blauw en gekleurde polycarbonaat lamellen (kristal, blauw, bruin, groen) : 6 tot 8 weken leveringstermijn.



Voor andere afmetingen mag u ons gerust contacteren.



Al onze prijzen zijn in € excl. BTW.



ROLLEASY 2

OM DE TOTALE PRIJS TE BEREKENEN : 1 + 2 + 3 + 4 + 5

OM DE MECHANISCHE AANPASSING TE BEPALEN AAN UW ZWEMBAD :

De breedte en de lengte van het bad moeten worden opgenomen in de gekozen afmetingen.

ROLLEASY 2 - MANUELE VERSIE

BAD BREEDTE (tot...m)	2,00	2,50	3,00	3,50	4,00	4,50	5,00
BAD LENGTE MAX (trap inbegrepen in m)	15,50	15,50	15,50	14,50	13,50	12,00	11,00
Modellen	MM-12.2	MM-12.2	MM-12.2	MM-12.2	MM-12.2	MM-12.3	MM-13.1

1 Mecanisch: as, motor en steunen

Ashoogte	H 32	H 32	H 32	H 32	H 32	H 32	H 32
Witte steunen	1 209,00	1 250,00	1 264,00	1 309,00	1 355,00	1 377,00	1 427,00
Gekleurde steunen*	1 493,00	1 547,00	1 565,00	1 613,00	1 663,00	1 689,00	1 735,00

2 Lamellen : PRIJS TE VERMENIGVULDIGEN MET DE BADLENGTE

Matte 84 PVC lamellen wit, grijs	182,75	188,85	193,65	230,65	254,90	283,75	320,75
Matte 69 PVC lamellen wit, beige of grijs	192,35	198,80	203,85	242,80	268,30	298,70	337,65
Matte 69 PVC lamellen blauw**	199,00	208,00	213,35	317,30	320,50	341,25	371,00
Polycarbonaat solar lamellen (alle kleuren)**	394,35	438,15	486,82	532,34	572,41	666,85	666,85
Polycarbonaat solar lamellen Eclipse Crystal solar	304,00	380,00	456,00	532,00	608,00	684,00	760,00
Polycarbonaat solar lamellen Eclipse Platinum	314,12	392,65	471,18	549,71	628,24	706,00	785,30

3 Handmatige bevestigingskits Pushlock (vind het aantal benodigde kits volgens de badmaten p. 295, alle beschikbare bevestigingskits p. 291)

Schroef-plugversie	79,60	79,60	79,60	119,40	119,40	119,40	119,40
In te metselen	168,60	168,60	168,60	252,90	252,90	252,90	252,90
Haak of aansluithaak	301,40	301,40	301,40	452,10	452,10	452,10	452,10

4 Verpakking (nettoprijs)

Kartonnen verpakking (standaard)	111,00	111,00	111,00	141,00	141,00	171,00	171,00
----------------------------------	--------	--------	--------	--------	--------	--------	--------

5 Vervoer (zie p. 19)

België / Nederland	135/175	135/175	135/175	135/175	135/175	135/175	135/175
--------------------	---------	---------	---------	---------	---------	---------	---------

* Extra productietijd : standaardtermijn + 10 dagen.

** Lamellen 69 PVC blauw en gekleurde polycarbonaat lamellen (kristal, blauw, bruin, groen) : 6 tot 8 weken levertermijn.

2 Opties lamellen

Trappen	Romaanse trap		Trapezium trap		Rechte trap	
	Ø tot 3 m	Ø van 3 tot 4 m	Basis tot 3 m	Basis van 3 tot 4 m	Basis tot 1,5 m	Basis van 1,5 tot 2,5 m
Matte 84 PVC lamellen wit of grijs	493,00	781,00	629,00	724,00	392,00	485,00
Matte 69 PVC lamellen wit, beige of grijs	519,00	822,00	662,00	762,00	413,00	511,00
Matte 69 PVC lamellen blauw*	556,00	887,00	684,00	791,00	440,00	546,00
Polycarbonaat solar lamellen (alle kleuren)*	1 002,00	1 291,00	921,00	1 241,00	642,00	961,00
Polycarbonaat solar lamellen Eclipse Crystal solar	op aanvraag					
Polycarbonaat solar lamellen Eclipse Platinum	op aanvraag					
Uitsparing lamellen (per m)	356,00					
Overloopkit (per stuk)	87,00					

* Lamellen 69 PVC blauw en gekleurde polycarbonaat lamellen (kristal, blauw, bruin, groen) : 6 tot 8 weken levertermijn.



Voor andere afmetingen mag u ons gerust contacteren.



Al onze prijzen zijn in € excl. BTW.

MOBIEL ROLLUIK MOOVE'O

Een mobiel rolluik op zonne-energie voor vrije vormen

DEL 

TYPE ZWEMBAD

- Voor zwembaden van 2,00* x 3,00 m tot 5,00 x 11,00 m.

PRODUCT

- + Rechthoekige verplaatsing zonder rails.
- + Laat toe om oprolsysteem van bad te verwijderen.
- + Omvat zwembaden in alle vormen.

1 STRUCTUUR

Steunen

- Structuur roestvrij staal 3 en 4 mm, gelakt in het wit, beige of grijs.
- Behuizing in composiet.

Middenstijl

- Gelakt aluminium.
- Maakt waterafvoer naar het bad mogelijk.

Zonnepanelen

- Fotovoltaïsche cellen om de motor aan te drijven.

Wielen uit blauw polymeer zonder spoorvorming, met rem

- Voorwiel : Ø 150 mm.
- Achterwiel : Ø 200 mm.

Aanslagen voor wielen voor

- De stop zorgt ervoor dat de terugspoeler in de juiste positie is voor het openen en sluiten.



2 AS UIT GEANODISEERD ALU 20 MICRONS

3 SLEUTELSCHAKELAAR VOOR HET OPENEN EN SLUITEN VAN HET ROLLUIK

(naar keuze op de rechter- of linkerterminal)

4 LAMELLEN

- Matte 84 PVC lamellen (p. 282).
- Matte 69 PVC lamellen (p. 284).
- Polycarbonaat solar lamellen (p. 286).

5 BEVESTIGINGSKITS

(bij het begin en het einde van het rolluik)

- Pushlock
 - Quicklock**
 - Riemhouder**
- Zie p. 294.



Versie met pin

6 MOTOR

Elektrische buismotor 12 V

- Mechanisch regelbare eindkoerssensor.
- 2 batterijen 12 Vcc, acculaders inbegrepen.

* Om conform te zijn aan de NF P90-308 veiligheidsnorm, moet de lamellenafdekking een minimumbreedte van 2,50 m (matte 84 PVC lamellen) of 2,00 m (matte 69 PVC en polycarbonaat solar lamellen) hebben.

** Bevestigingskit niet beschikbaar voor 84 matte PVC lamellen.



OPROLLERS

EXTERNE MOTOR

VEILIGHEID

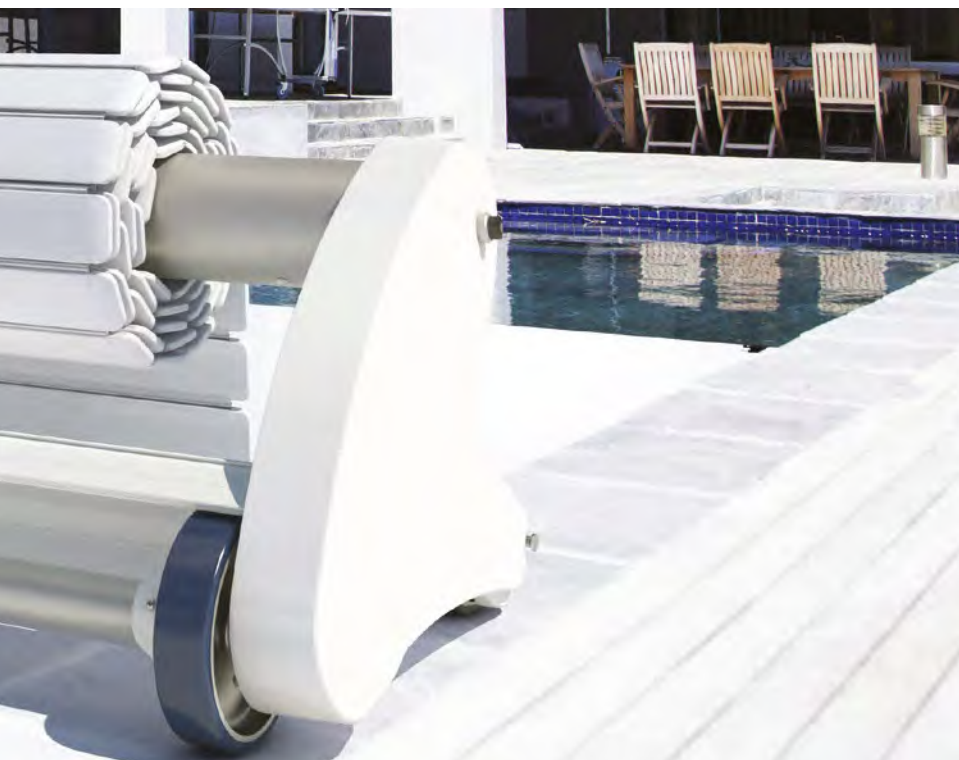

IDEAAL VOOR RENOVATIE

- Voor de Moove'O zijn geen werken vereist.
- Hij is gemakkelijk en snel te plaatsen, wordt gemonteerd en gebruiksklaar geleverd.

COMPATIBEL MET ALLE DEL LAMELLEN

- Polycarbonaat solar, matte 69 PVC en matte 84 PVC lamellen.

★ OPTIE

MOOVE'O GEKLEURD

Harmoniseer uw Moove'O met de kleur van uw afdekking. De structuur van dit mobiele rolluik is ook beschikbaar in het beige of grijs.



Wit



Grijs



Beige

AFMETINGEN STEUNEN CM

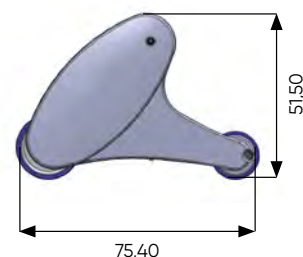

💡 DENK ERAAN!



IVERNEA / IVERNEA PLUS

Vergeet niet uw winterzeil te bestellen om de afdekking te beschermen tegen UV en vuil. Zie p. 322 ; 323.

MOOVE'O

OM DE TOTALE PRIJS TE BEREKENEN : 1 + 2 + 3 + 4 + 5

OM DE MECHANISCHE AANPASSING TE BEPALEN AAN UW ZWEMBAD :

De breedte en de lengte van het bad moeten worden opgenomen in de gekozen afmetingen.

MOOVE'O

BAD BREEDTE (tot...m)	2,00	2,50	3,00	3,50	4,00	4,50	5,00
BAD LENGTE MAX (trap inbegrepen in m)	12,00	12,00	12,00	12,00	12,00	11,00	11,00
Modellen	S1-1.1.T-12.2	S1-1.1.T-12.2	S1-1.1.T-12.2	S1-1.1.T-12.2	S1-1.1.T-12.2	S1-1.1.T-12.3	S1-1.1.T-12.3

1 Mechanisch: as, motor en steunen

Ashoogte	H 42	H 42	H 42	H 42	H 42	H 42	H 42
Witte steunen	5 987,00	6 046,00	6 105,00	6 164,00	6 403,00	6 620,00	6 838,00
Gekleurde steunen (grijs of beige)	6 230,00	6 289,00	6 348,00	6 407,00	6 644,00	6 859,00	7 078,00

2 Lamellen : PRIJS TE VERMENIGVULDIGEN MET DE BADLENGTE

Matte 84 PVC lamellen wit of grijs	182,75	188,85	193,65	230,65	254,90	283,75	320,75
Matte 69 PVC lamellen wit, beige of grijs	192,35	198,80	203,85	242,80	268,30	298,70	337,65
Matte 69 PVC lamellen blauw*	199,00	208,00	213,35	317,30	320,50	341,25	371,00
Polycarbonaat solar lamellen (alle kleuren)*	394,35	438,15	486,82	532,34	572,41	666,85	666,85
Polycarbonaat solar lamellen Eclipse Crystal solar	304,00	380,00	456,00	532,00	608,00	684,00	760,00
Polycarbonaat solar lamellen Eclipse Platinum	314,12	392,65	471,18	549,71	628,24	706,00	785,30

3 Handmatige bevestigingskits Pushlock (vind het aantal benodigde kits volgens de badmaten p. 295, alle beschikbare bevestigingskits p. 291)

Schroef-plugversie	79,60	79,60	79,60	119,40	119,40	119,40	119,40
In te metselen	168,60	168,60	168,60	252,90	252,90	252,90	252,90
Haak of aansluithaak	301,40	301,40	301,40	452,10	452,10	452,10	452,10

4 Verpakking (nettoprijs)

Kartonnen verpakking (standaard)	125,00	125,00	125,00	160,00	160,00	191,00	191,00
----------------------------------	--------	--------	--------	--------	--------	--------	--------

5 Vervoer (zie p. 19)

België / Nederland	135/175	135/175	135/175	135/175	135/175	135/175	135/175
--------------------	---------	---------	---------	---------	---------	---------	---------

* Lamellen 69 PVC blauw en gekleurde polycarbonaat lamellen (kristal, blauw, bruin, groen) : 6 tot 8 weken leveringstermijn.

2 Opties lamellen

Trappen	Romaanse trap		Trapezium trap		Rechte trap	
	Ø tot 3 m	Ø van 3 tot 4 m	Basis tot 3 m	Basis van 3 tot 4 m	Basis tot 1,5 m	Basis van 1,5 tot 2,5 m
Matte 84 PVC lamellen wit of grijs	493,00	781,00	629,00	724,00	392,00	485,00
Matte 69 PVC lamellen wit, beige of grijs	519,00	822,00	662,00	762,00	413,00	511,00
Matte 69 PVC lamellen blauw*	556,00	887,00	684,00	791,00	440,00	546,00
Polycarbonaat solar lamellen (alle kleuren)*	1 002,00	1 291,00	921,00	1 241,00	642,00	961,00
Polycarbonaat solar lamellen Eclipse Crystal solar	op aanvraag					
Polycarbonaat solar lamellen Eclipse Platinum	op aanvraag					
Uitsparing lamellen (per m)	356,00					
Overloopkit (per stuk)	87,00					

* Lamellen 69 PVC blauw en gekleurde polycarbonaat lamellen (kristal, blauw, bruin, groen) : 6 tot 8 weken leveringstermijn.



Voor andere afmetingen mag u ons gerust contacteren.



Al onze prijzen zijn in € excl. BTW.

NORM NF EN 17645*

DE ROLLUIKEN

Bepaalde afdekkingen kunnen een aanzienlijke invloed hebben op de efficiëntie van de milieuprestaties van een zwembad. Afhankelijk van hun eigenschappen kunnen ze de thermische prestaties van een zwembad wijzigen door:

- Het zwembad te helpen isoleren.
- Warmteverlies door verdamping te beperken door zonnestraling naar het water te leiden.
- Zonnestraling aan het water door te geven.

Deze drie eigenschappen worden samengebracht onder één indicator: de natuurlijke warmtebalans van de afdekking.



Energie Vermindering Coëfficiënt

Vergelijkt de natuurlijke warmtebalans van het product met de natuurlijke warmtebalans van het onbedekte zwembad



Natuurlijke Warmtebalans

Energiebalans winsten + verliezen door :

- Zonnestraling
- Verdamping van water
- Warmteoverdracht



Elektrisch verbruik

Vermogen in actieve modus



Coëfficiënt Verdamping Vermindering

Bedekkingsgraad zwembad



Elektrisch verbruik

Vermogen in standby



Hernieuwbare energie

Pictogram specifiek voor apparatuur met autonome energie en op hernieuwbare energie

VOORBEEDEN VAN LABEL VOOR ONZE PRODUCTEN

- Tixit solar + polycarbonaat solar lamellen kristalzwart

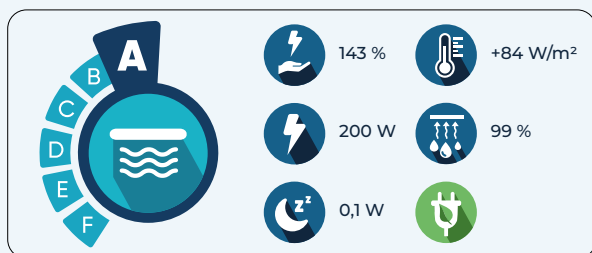

- Rollinside + polycarbonaat solar lamellen kristalzwart

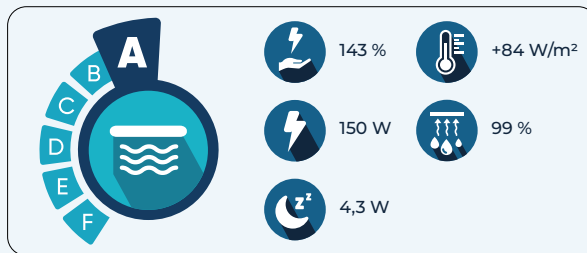

- Tixit solar + matte 69 PVC lamellen grijs

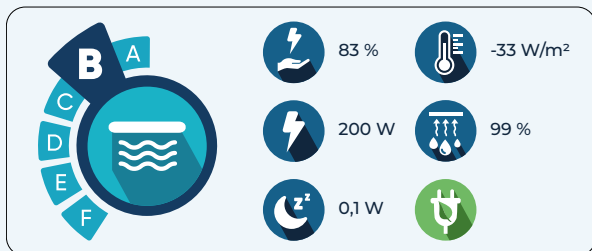

- Rollinside + matte 69 PVC lamellen grijs

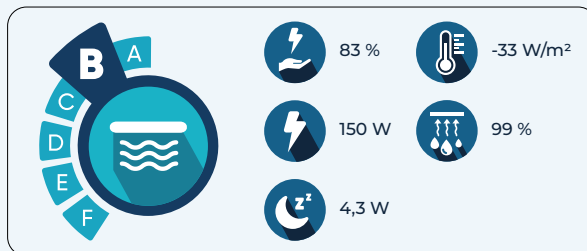

* De norm NF EN 17645 beoordeelt de milieuprestaties van huishoudelijke zwembaden en hun apparatuur. De norm is van toepassing op permanent geïnstalleerde buitenzwembaden. Je vindt alle EN 17645 waarden in ons technische bijlage op p. 435.

LAMELLEN

MATTE 84 PVC LAMELLEN

De genormaliseerde lamel met uniek en strak design

DEL 

TYPE ZWEMBAD

- Beschikbaar voor alle rolluiken (inbouw, opbouw).
- Voor zwembaden tot 5,00 m breedte*.

 PRODUCT

- + Modern, gestroomlijnd ontwerp.
- + Vlakke lamel voor een perfecte afwerking op het oppervlak van het water.
- + Snel en gemakkelijk in elkaar te zetten.
- + Gepatenteerd model.

► 2 MODULES VAN LAMELLEN:

MODULE L4

- Afmetingen : breedte 332 mm.

De L4 module (uit één stuk) is het hart van de afdekking.

Hiermee kan een groot oppervlak in één stuk worden bedekt flexibele verbinding tussen de lamellen.

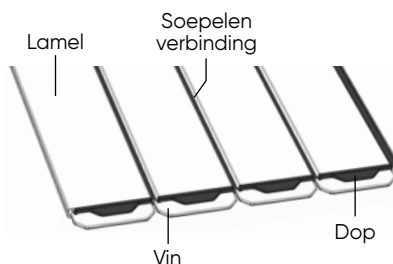

MODULE L1

- Afmetingen : breedte 84 mm.

Laat toe om de uiteinden te maken en te lengte aan te passen.



► SAMENSTELLING VAN DE MODULES

GEËXTRUDEERDE PVC-LAMELLEN :

- Dikte 11,40 mm.
- Geen lood toevoegingen.
- Bestand tegen vlekken veroorzaakt door organische afzettingen.
- Materiaal voldoet aan de eisen tegen weerstand en veroudering als omschreven in de norm NFT-54-405-1: 2013.
- Anti-UV behandeling.

VINNEN :

- Verwijderbaar voor de montage en ontmanteling van de lamellen.
- 3 maten beschikbaar (standaard, S & XL) voor de beste aanpassing van de lamellenafmeting. Standaard zullen onze orders worden geleverd met standaardvinnen. De «XL» « S » vinnen maken een aanpassing mogelijk van van -1 cm per zijde (d.w.z. 2 cm per lamel).
- Speciaal gevormde doppen voor stralen en trappen.

DE KLEUREN



Wit



Grijs

De verbindingen en doppen zijn zwart.
De vinnen hebben dezelfde kleur als de lamel.

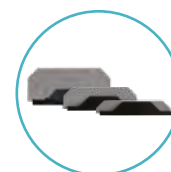

XL / Standaard / S

DOPPEN :

- Gelast aan de uiteinden van de lamellen.

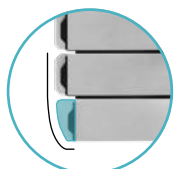

Hoek van 5 cm

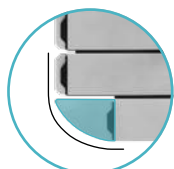

Hoek van 10 cm

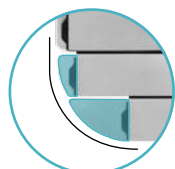

Hoek van 15 cm

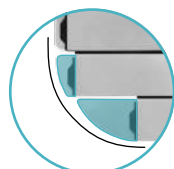

Hoek van 20 cm

* Om te voldoen aan de veiligheidsnorm NF P 90-308 moet de 84 matte PVC-lamellen een minimale breedte van 2,50 m hebben.

 INFO

DANKZIJ DE GEVORMDE DOPPEN
WORDT DE BOOG VAN DE TRAP
PERFECT AANGEPAST

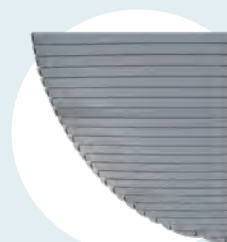



MODERN DESIGN

- Een flexibele in elkaar grijpende verbinding met een «bootdek» effect.
- Het aantal verbindingen en dus het aantal vervuilszones wordt gedeeld door 5 in vergelijking met een standaard lamel.

EENVOUDIG TE INSTALLEREN EN TE ONTMANTELEN

- Het schuifstelsel is een gepatenteerd systeem dat de montage en ontmanteling vergemakkelijkt van de lamellen. Deze montage is mogelijk dankzij de verwijderbare vinnen.

AANPASBAAR AAN ELK INBOUWROLLUIK

- Verkleinde wikkeldiameter, identiek aan die van de matte 69 PVC lamel.

1 - COMPATIBILITEIT

De matte 84 PVC lamellen zijn verenigbaar met alle rolluiken tot 5,00 m breedte en met de bevestigingskit Pushlock alleen.

2 - MONTAGE VAN DE LAMELLEN DOOR SCHUIVEN

De montage van de lamellenafdekking gebeurt de het in elkaar schuiven. Dankzij L4 modules gebeurt de installatie zeer snel.



Ter informatie, het monteren door in elkaar klikken is niet mogelijk.

INFO

- Een afdekking vermindert de milieueffecten van het zwembad en levert economische voordelen op. Zie p. 439 ; 440.
- U vindt een schema van en meer informatie over de nieuwe matte 84 PVC lamellen in de technische bijlage p. 469.

DENK ERAAN!



Snel reactie nodig?

Uw rolluik klaar in 6 dagen* met onze dienst RHS.

* De RHS-levertijd, D+6, D+7 of D+8 geldt tijdens de periode gedefinieerd in de tabel. Zie p. 508.



IVERNEA / IVERNEA PLUS

Vergeet niet uw winterzeil te bestellen om de afdekking te beschermen tegen UV en vuil. Zie p. 322 ; 323.

LAMELLEN

MATTE 69 PVC LAMELLEN

De genormaliseerde PVC referentielamel

DEL 

TYPE ZWEMBAD

- Voor zwembaden tot 10,00 m breed*.

 PRODUCT

- + Uitstekend drijfvermogen.
- + Beperkte oproldiameter.

LAMELLEN GEËXTRUDEERD UIT PVC

- Breedte 69 mm / dikte 13 mm.
- Zonder loodtoevoeging met een formule op basis van calciumzink.
- Bestand tegen vlekken door organische afzetting.
- Materiaal conform de vereisten inzake weerstand tegen veroudering NFT-54-405-1: 2013.
- Anti-UV-behandeling.

KAPPEN

- Gemonteerd in de continuïteit van de lamel.
- 3 maten beschikbaar : S (15 mm), standaard (25 mm), XL (35 mm). Onze bestellingen worden standaard geleverd met standaardkapjes.
- Kappen gevormd voor hoekstralen en Romaanse trappen.

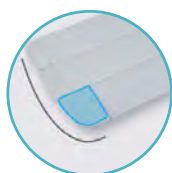

Hoek van 5 cm

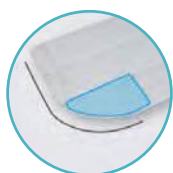

Hoek van 10 cm

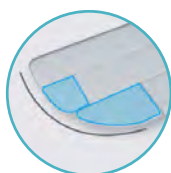

Hoek van 15 cm

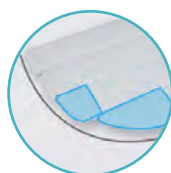

Hoek van 20 cm

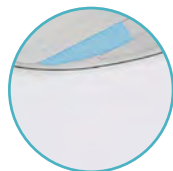

Kappen om de hoekstralen van trappen af te werken

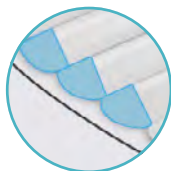

Kappen om de hoekstralen van trappen af te werken

DE KLEUREN



Wit



Beige



Grijs



Blauw*

* Levertermijn 6 tot 8 weken.

 INFO

DANKZIJ DE GEVORMDE DOPPEN
WORDT DE BOOG VAN DE TRAP
PERFECT AANGEPAST



* Om aan de veiligheidsnorm NF P 90-308 te voldoen, moeten de matte 69 PVC lamellen ten minste 2,00 m breed zijn.

In het geval van een opbouwroluik moeten in regio's met zeer veel zonlicht bepaalde voorzorgsmaatregelen worden genomen bij het kiezen van de kleur van de PVC lamellen. Neem contact met ons op voor meer informatie.



VEILIGHEID



AFWERKINGSKWALITEIT

- Einddoppen zonder las of braam, voor een onberispelijk resultaat.

GESCHIKT VOOR ALLE ZWEMBADEN

- Dankzij de kappen in 3 verschillende afmetingen en kappen gevormd voor hoekstralen, passen de lamellen zich aan alle badopstellingen aan.

PRAKTISCH VOOR ONDERHOUD

- Assemblage door rijging is een gepatenteerd systeem dat de montage en de montage van de lamellen vergemakkelijkt. Deze assemblage is mogelijk dankzij de afneembare kappen.
- De traditionele assemblage door clipping blijft mogelijk.

1 - MONTAGE MOGELIJKHEDEN

Om de montage van het dek ter plaatse te vergemakkelijken (bijv. Ruimtebeperkingen), stellen we 2 montagemogelijkheden voor :

• Assemblage door rijgen

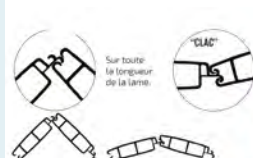

• Assemblage door clipping

INFO

Een afdekking vermindert de milieueffecten van het zwembad en levert economische voordelen op. Zie p. 435 ; 436.

DENK ERAAN!



Snel reactie nodig?

Uw rolluik klaar in 6 dagen* met onze dienst RHS.

* De RHS-levertijd, D+6, D+7 of D+8 geldt tijdens de periode gedefinieerd in de tabel. Zie p. 508.

2 - DE WERKWIJZE VOOR HET AFDICHTEN DOOR MIDDEL VAN LIJMEN

Dankzij dit proces is het mogelijk om de afmetingen van de lamellen op locatie aan te passen. Na het snijden van de lamellen, het opzetten van de nieuwe einddop (beschikbaar in de catalogus met reserveonderdelen), is het nog gemakkelijk om de originele einddop nog te repositioneren.

3 - MAAT VAN DE EINDDOP

We hebben 3 einddopmaten beschikbaar (XL/S/L) om de lengte van de lamel aan te passen. Zo kan de lengte van de lamel met min 1 cm per kant (dwz 2 cm per lamel) aangepast worden.



XL / Standaard / S



IVERNEA / IVERNEA PLUS

Vergeet niet uw winterzeil te bestellen om de afdekking te beschermen tegen UV en vuil. Zie p. 322 ; 323.

LAMELLEN

POLYCARBONAAT SOLAR LAMELLEN

Genormaliseerde en hoogwaardige solar lamel, voor wateropwarming



TYPE ZWEMBAD

- Voor zwembaden tot 10,00 m breed*.

PRODUCT

- + Zeer schokbestendig.
- + Geschikt voor opbouw- en inbouwrolluiken.
- + Beperkte oproldiameter.
- + Anti-uv-behandeling.

LAMELLEN GEËXTRUDEERD UIT POLYCARBONAAT

- Breedte 69 mm / dikte 13 mm.

ZWARTE DOPPEN

- Dichting aangebracht aan de binnenkant van de lamel.

KAPPEN

- Gemonteerd in de continuïteit van de lamel.
- 3 maten beschikbaar: S (15 mm), standaard (25 mm), XL (35 mm).
Standaard worden onze bestellingen geleverd met standaard doppen.
- Kappen gevormd voor hoekstralen en romaanse trappen.

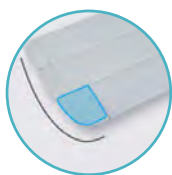

Hoek van 5 cm

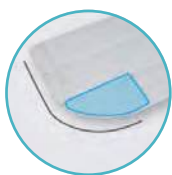

Hoek van 10 cm

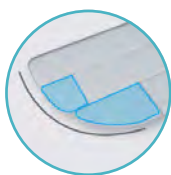

Hoek van 15 cm

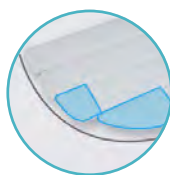

Hoek van 20 cm

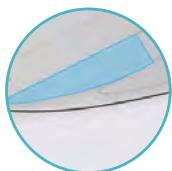

Kappen om de hoekstralen van trappen af te werken

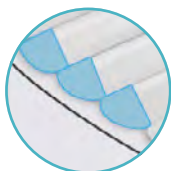

Kappen om de hoekstralen van trappen af te werken

ONZE LAMELLEN ZIJN HAGEL BESTENDIG

Tests uitgevoerd door een onafhankelijk laboratorium (goedkeuring n° 33121) demonstreren de hoge weerstand van polycarbonaat lamellen tegen hagel.

Wat de tests aantonen :

- Polycarbonaat lamellen blijven perfect waterdicht voor hagelgrootten tot 4 cm (gelijk aan de grootte van een golfbal).
- De polycarbonaat lamellen blijven perfect functioneel en maken het openen en sluiten van de rolluik mogelijk zelfs na de val van hagelstenen van 5 cm (gelijk aan de grootte van een ei).

* Om aan de veiligheidsnorm NF P 90-308 te voldoen, moeten de polycarbonaat lamellen ten minste 2,00 m breed zijn.

DE KLEUREN



Absoluut zwart



Kristalzwart



Verzilverd



Kristalblauw*



Kristal*



Kristalbruin*



Kristalgroen*

* Lamellen > 6 m en gekleurde polycarbonaat lamellen (behalve kristalzwart en verzilverd) : 6 tot 8 weken levertermijn.

INFO

De kristalzwarte lamellen hebben een opacificerende behandeling om de groei van algen in de scharnier te beperken.

DANKZIJ DE GEVORMDE DOPPEN
WORDT DE BOOG VAN DE TRAP
PERFECT AANGEPAST





VEILIGHEID

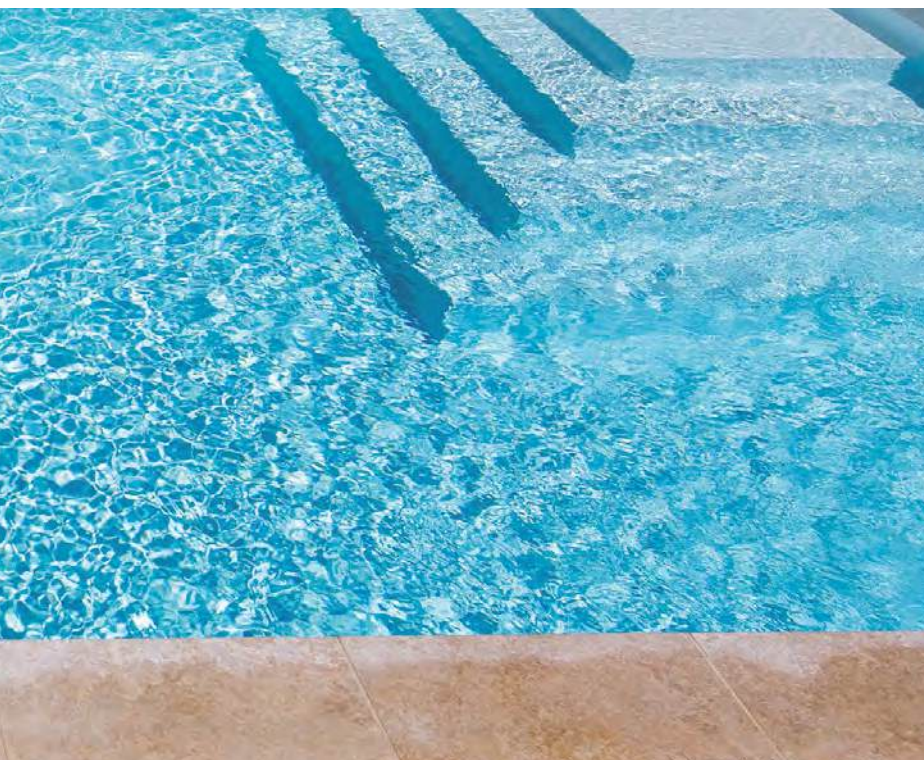

WARMTEGENERATOR

- De polycarbonaat solarlamellen slaan zonnewarmte op en maken het mogelijk om het zwembadwater te verwarmen.
- Ze worden beschouwd als een echt verwarmingssysteem.

GESCHIKT VOOR MEERDERE BADOPSTELLINGEN

- Dankzij de kappen in 3 verschillende afmetingen en zijn kappen gevormd voor hoekstralen, passen de lamellen zich aan alle badopstellingen aan.

PRAKTISCH VOOR ONDERHOUD

- Assemblage door inschuiving is een gepatenteerd systeem dat de montage en demontage van de lamellen vergemakkelijkt. Deze assemblage is mogelijk dankzij de afneembare kappen.
- De traditionele assemblage door clipping blijft mogelijk.

1 - MONTAGE MOGELIJKHEDEN

Om de montage van het dek ter plaatse te vergemakkelijken (bijv. Ruimtebeperkingen), stellen we 2 montagemogelijkheden voor :

• Assemblage door rijgen

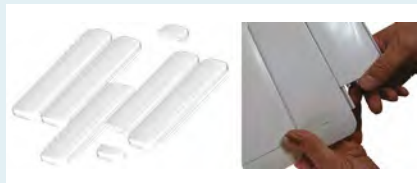

• Assemblage door clipping



2 - DE WERKWIJZE VOOR HET AFDICHTEN DOO MIDDEL VAN LIJMEN

Dankzij dit proces is het mogelijk om de afmetingen van de lamellen op locatie aan te passen. Na het snijden van de lamellen, het opzetten van de nieuwe einddop (beschikbaar in de catalogus met reserveonderdelen), is het nog gemakkelijk om de originele einddop nog te repositioneren.

3 - MAAT VAN DE EINDDOP

We hebben 3 einddopmaten beschikbaar (XL / Standaard / S) om de lengte van de lamel aan te passen. Zo kan de lengte van de lamel met min 1 cm per kant (dwz 2 cm per lamel) aangepast worden.



XL / Standaard / S

INFO

- De kleur van de polycarbonaat solarlamellen kan door de lichtinval aanzienlijk variëren.
- Een afdekking vermindert de milieueffecten van het zwembad en levert economische voordelen op. Zie p. 439 ; 440.

PRO ADVIES

De polycarbonaat solarlamellen zijn niet verenigbaar met een broombehandeling.

DENK ERAAN!



Snel reactie nodig?

Uw rolluik klaar in 6 dagen* met onze dienst RHS.

* De RHS-levertijd, D+6, D+7 of D+8 geldt tijdens de periode gedefinieerd in de tabel. Zie p. 508.



IVERNEA / IVERNEA PLUS

Vergeet niet uw winterzeil te bestellen om de afdekking te beschermen tegen UV en vuil. Zie p. 322 ; 323.

LAMELLEN

POLYCARBONAAT SOLAR LAMELLEN ECLIPSE

De solar lamel van hoge kwaliteit

oceo®

TYPE ZWEMBAD

- Voor zwembaden tot 10,00 m breedte.

 PRODUCT

- + Uitzonderlijke weerstand tegen UV-straling.
- + Verhoogde levensduur.
- + Clip-on of side-slip montage.
- + Compatibiliteit met bovengrondse en onderwatermontage.
- + Superieure drijfkracht ten opzichte van traditionele lamellen voor extra veiligheid.
- + Blokkering van de fotosynthese in de scharnieren voorkomt algenvorming.

GEËXTRUDEERDE POLYCARBONAAT LAMELLEN

- Breedte 60 mm / dikte 15 mm.

EINDDOPPEN

- Afdichtingen aan de binnenkant van de lamel.
- Gemonteerd in de continuïteit van de lamel.
- Keuze van de kleur van de einddop.

PC ECLIPSE - CRYSTAL SOLAR

Hoogwaardige solarlamel, bovenaan transparant en zwart eronder. Deze kleur is zowel modern als veelzijdig.

Zijn unieke profiel voorkomt de groei van algen en zijn anti-UV toplaag verlengt zijn levensduur.

- Zonne-efficiëntie : ★★★★★
- Anti-algen effect : ★★★★★
- UV-bescherming : ★★★★★
- Hittebestendigheid : ★★★★★

PC ECLIPSE - PLATINUM

Deze hoogwaardige solarlamel met een zilveren glans geeft uw zwembad extra elegantie en verbergt condensatie in de lamel.

Het unieke profiel voorkomt algengroei en de UV-bestendige toplaag verlengt zijn levensduur.

- Anti-condensatie effect : ★★★★★☆
- Zonne-efficiëntie : ★★★★★☆
- Anti-algenwerking : ★★★★★☆
- UV-bescherming : ★★★★★
- Hittebestendigheid : ★★★★★

DE KLEUREN

Crystal solar



Platinum





WARMTEBRON

- De polycarbonaat solarlamellen zijn echte zonnecollectoren waarmee het water van het zwembad kan worden verwarmd.
- Zij worden beschouwd als een echt verwarmingssysteem

VOORDELEN VAN POLYCARBONAAT

- Hoger Vicat-punt: ~ 130°C
- Betere schokbestendigheid
- Hogere stijfheid

KENMERKEN

- Polycarbonaat tri-extrusie profiel: 60 x 15mm.
- Anti-UV & anti-algen.
- Gewicht : 4 kg/m².
- Drijfvermogen : 94 N/m².
- U-waarde : 3.2 W/m².K
- Siliconen doppen.

DE VOORDELEN VAN DE ECLIPSE

Naast de inherente voordelen van polycarbonaat voorkomt dit nieuwe profiel de vorming van algen tussen de lamellen, dankzij de gedeeltelijk gesloten verbindingkamer die de zonnestralen tegenhoudt.

- Uitzonderlijke weerstand tegen UV-straling.
- Langere levensduur.
- Clip-on of side-slide-on montage.
- Compatibiliteit met bovengrondse en onderwatermontage.
- Superieure flotatie ten opzichte van traditionele latten voor extra veiligheid.
- Blokkering van de fotosynthese in de scharnieren voorkomt algenvorming.



IVERNEA / IVERNEA PLUS

Vergeet niet uw winterzeil te bestellen om de afdekking te beschermen tegen UV en vuil.
Zie p. 322 ; 323.

PRO ADVIES

De polycarbonaat solarlamellen zijn niet verenigbaar met een broombehandeling.

BAD BREEDTE (tot...m)	2,00	2,50	3,00	3,50	4,00	4,50
Matte 84 PVC lamellen						
Matte 84 PVC lamellen wit of grijs	182,75	188,85	193,65	230,65	254,90	283,75
Matte 69 PVC lamellen						
Matte 69 PVC lamellen wit, beige of grijs*	192,35	198,80	203,85	242,80	268,30	298,70
Matte 69 PVC lamellen blauw*	199,00	208,00	213,35	317,30	320,50	341,25
Polycarbonaat solar lamellen						
Polycarbonaat solar lamellen (alle kleuren)*	394,35	438,15	486,82	532,34	572,41	666,85
Polycarbonaat solar lamellen Eclipse Crystal solar (CODE : B)	304,00	380,00	456,00	532,00	608,00	684,00
Polycarbonaat solar lamellen Eclipse Platinum (CODE : B)	314,12	392,65	471,18	549,71	628,24	706,77
Verpakking (nettoprijs)						
Kartonnen verpakking (standaard)	62,00	62,00	62,00	72,00	72,00	90,00
Vervoer (zie p.19)						
België / Nederland	135/175	135/175	135/175	135/175	135/175	135/175

* Lamellen > 6 m, lamellen 69 PVC blauw en gekleurde polycarbonaat lamellen (kristal, blauw, bruin, groen) : 6 tot 8 weken levertermijn.

BAD BREEDTE (tot...m)	5,00	6,00	7,00	8,00	9,00	10,00
Matte 84 PVC lamellen						
Matte 84 PVC lamellen wit of grijs	320,75	-	-	-	-	-
Matte 69 PVC lamellen						
Matte 69 PVC lamellen wit, beige of grijs*	337,65	393,10	435,15	488,45	538,90	606,80
Matte 69 PVC lamellen blauw*	371,00	410,70	465,00	520,10	618,65	748,15
Polycarbonaat solar lamellen						
Polycarbonaat solar lamellen (alle kleuren)*	666,85	800,22	936,26	1076,70	1176,36	1317,77
Polycarbonaat solar lamellen Eclipse Crystal solar (CODE : B)	760,00	912,00	1064,00	1216,00	1368,00	1520,00
Polycarbonaat solar lamellen Eclipse Platinum (CODE : B)	785,30	942,36	1099,42	1256,48	1413,54	1570,60
Verpakking (nettoprijs)						
Kartonnen verpakking (standaard)	90,00	90,00	119,00	119,00	119,00	119,00
Vervoer (zie p.19)						
België / Nederland	135/175	135/175	135/175	135/175	135/175	ons raadplegen

* Lamellen > 6 m, lamellen 69 PVC blauw en gekleurde polycarbonaat lamellen (kristal, blauw, bruin, groen) : 6 tot 8 weken levertermijn.

INFO

Tarief voor de verpakking van lamellen met een lengte van 2,00 m of minder :

- Bad breedte tot 3,04 m = **26,00 €**
- Bad breedte tussen 3,05 en 4,04 m = **31,00 €**
- Bad breedte tussen 4,05 en 6,04 m = **47,00 €**
- Bad breedte vanaf 6,05 m = **61,00 €**

2 Opties lamellen

Trappen	Romaanse trap		Trapezium trap		Rechte trap	
	Ø tot 3 m	Ø van 3 tot 4 m	Basis tot 3 m	Basis van 3 tot 4 m	Basis tot 1,5 m	Basis van 1,5 tot 2,5 m
Matte 84 PVC lamellen wit of grijs	493,00	781,00	629,00	724,00	392,00	485,00
Matte 69 PVC lamellen wit, beige of grijs	519,00	822,00	662,00	762,00	413,00	511,00
Matte 69 PVC lamellen blauw*	556,00	887,00	684,00	791,00	440,00	546,00
Polycarbonaat solar lamellen (alle kleuren)*	1 002,00	1 291,00	921,00	1 241,00	642,00	961,00
Polycarbonaat solar lamellen Eclipse Crystal solar	op aanvraag					
Polycarbonaat solar lamellen Eclipse Platinum	op aanvraag					
Uitsparing lamellen (per m)	356,00					
Overloopkit (per stuk)	87,00					

* Lamellen 69 PVC blauw en lamellen polycarbonates de couleur (kristal, blauw, bruin, groen) : 6 tot 8 weken levertermijn.

i INFO

HOE DE PRIJS VAN EEN UITSNEDEN BEREKENEN ?

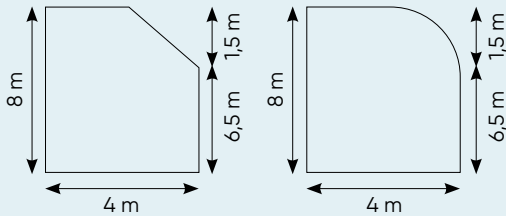

Voorbeeld : 1,50 x 356,00 = 534,00 €

Voor alle bestellingen van lamellen en/of trappen moet een bestelbon worden ingevuld, geen fabricage op mal.

3 Handmatige opties bevestigingskits (per stuk)

Versies	Schroef-plug	In te metselen	Haak
Pushlock	1990	42,15	75,35
Quicklock*	131,00	142,40	158,45
Hulpmiddel Quicklock*		41,90	
Riemhouder - bevestiging beton*	101,35	135,80	78,30
Riemhouder - bevestiging hout*	110,05	144,50	87,00

* Opties alleen beschikbaar met de polycarbonaat solar lamellen of de matte 69 PVC lamellen.

TOEBEHOREN

► SKIMMER DEFLECTOR



Deflector

Vorkomt dat de lamellen stoten of vastzitten door de dikte van de sierflenzen van skimmers.

- Verkrijgbaar in 4 kleuren: wit, beige, lichtgrijs en donkergrijs.
- Verkocht per 10 stuks.

PRO ADVIES

2 deflectoren per skimmer. Aangeraden voor skimmers dat boven de lamellenopening van Rollinside uitsteken. Montage op sierflens gemakkelijker buiten het bad.

BENAMING	PRIJS € EX. BTW
Skimmer defl ector - pak van 10 stuks	25,10

i INFO

Al onze prijzen zijn in € excl. BTW.

AUTOMATISCHE BEVESTIGINGSKIT PUSHLOCK AUTOMATIC

Automatische rolluikvergrendeling

DEL 

TYPE ZWEMBAD

- Voor zwembaden van breedte 2,00 tot 10,00 m.
- Rechthoekig zwembad (geen buitentrap).
- Maximale straal 25 cm in de hoeken.

PRODUCT

- + Automatisch openen en sluiten zonder tussenkomst.
- + Verkrijgbaar in 4 kleuren.
- + Verenigbaar met al onze lamellen.

- Gepatenteerd systeem ontworpen en ontwikkeld door CF group.
- Automatisch ophangstelsysteem voor zwembadafdekkingen dat voldoet aan de norm NF P 90-308.
- Het rolluik vergrendelt en ontgrendelt automatisch bij het openen en sluiten: gemoedsrust van de gebruikers.
- De besturingskast bevat een oplossing die elke extra belasting op de motor van de afdekking elimineert.
- Kit verkrijgbaar in ophangversies in 4 kleuren: wit, lichtgrijs, antracietgrijs en zwart.

1 VERSTERKT STARTLAMMEL MET GEÏNTEGREERDE HAAK

Verenigbaar met matte 69 PVC lamellen, solar polycarbonaat en matte 84 PVC.



2 MUURBEVESTIGING, OPHANGBEVESTIGING, OM DE HAAK TE ONTVANGEN

Ophangplaat laat met 8 posities aan te passen aan elk niveau tussen 5 en 16 cm onder de badrand.

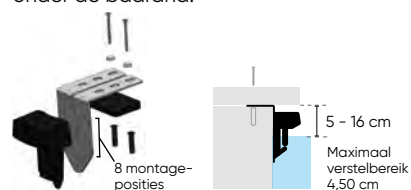

Instelbaar ophangbevestiging

KENMERKEN

- Geleerde ABS-afdekking en 316L roestvrijstalen ophangbeugel.
- Verkrijgbaar met 8 montageposities.
- Verkrijgbaar in 4 kleuren: wit, lichtgrijs, antracietgrijs en zwart.
- Kits voor wandmontage uitgerust met een kabel van 2 m en geleverd met een compacte elektrische IP68-connector.
- Muurbevestigingssets alleen geïnstalleerd op de breedte tegenover de as.

VOORWAARDEN

- Het waterniveau moet gecontroleerd worden (maximaal variatie: 4,50 cm) om ervoor te zorgen dat de apparaten goed werken.
- Elk apparaat moet elektrisch worden aangesloten op de besturingskast, die op zijn beurt moet worden aangesloten op de stuurkast van het rolluik.
- Wanduitrustingen moeten nauwkeurig geïnstalleerd worden volgens onze aanbevelingen (op de gedetailleerde tekening bij de bij de levering van het rolluik, of volgens de aanbevelingen in de technische handleiding als u ze plaats voordat u het rolluik bestelt).
- Het zwembad moet een vlakke badrand hebben om de bevestiging van de haakse steunen mogelijk te maken.
- De automatische schakelaar moet ingeschakeld zijn.

Local technique

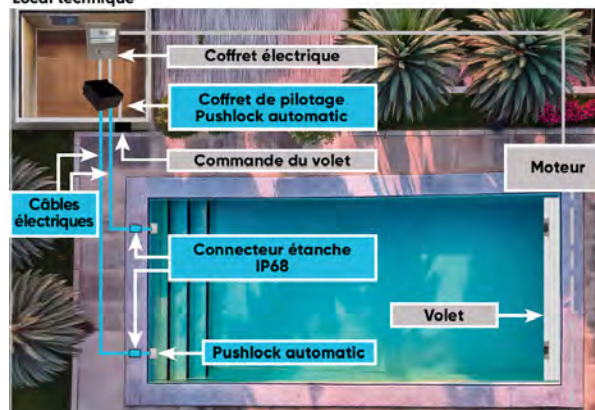



VEILIGHEID



GEOPTIMALISEERDE AFSTAND TUSSEN ELK APPARAAT

- De afstand tussen elke automatische Pushlock is geoptimaliseerd vergeleken met de handmatige set. Maximaal 88 cm vanaf de rand van het zwembad en een maximaal 3,24 m tussen elke kit. Bijvoorbeeld, voor een zwembad 4,50 m zijn 2 Pushlock nodig, vergeleken met 3 voor handmatige bevestigingssets.

VERENIGBAAR MET ALLE DEL LAMELLEN

- Matte 84 PVC, polycarbonaat en matte 69 PVC lamellen. Zie p. 282.

COMPATIBILITEIT

- De rolluiken :
 - Rollenergy évolution
 - Rollinside - bekleding geplaatst tussen 8 en 13 cm onder water*
- Alle rolluiken verkocht door CF group**.
- Alle rolluikbedieningssystemen verkocht door CF group, Wi-Key, sleutelschakelaar en LivePool Cover.

** Voor kristalblauwe, kristalgroene en kristalbruine polycarbonaat lamellen is de versterkte lamel een absoluut black solar polycarbonaat lamel

* Alleen de breedte tegenover de oprolsysteem wordt uitgerust met het Pushlock automatisch systeem.

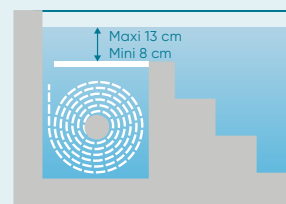

Rollinside

KLEUREN



Wit



Lichtgrijs



Antracietgrijs



Zwart

BADBREEDTE	AANTAL APPARATEN	PRIJS €
2,00 tot 5,00 m	2	1 849,00
5,01 tot 8,24 m	3	2 422,00
8,25 tot 10,00 m	4	2 995,00

Om te voldoen aan de veiligheidsnorm NF P90-308, moeten het aantal en de plaatsing van de bevestigingssets voldoen aan onze aanbevelingen in de handleidingen en/of die op de detailtekening die bij de levering van lamellen wordt meegeleverd.

OPTIES

BESCHRIJVING	PRIJS €
Elektriciteitskabel H05RNF-2x0,75 rol 25 m - zwart	62,50
Elektriciteitskabel H05RNF-2x0,75 rol 50 m - zwart	125,00

We raden aan precies dit type kabel te gebruiken (2 x 0,75 mm², Ø ext 6 mm) om een eenvoudige installatie te garanderen met ideale compatibiliteit tussen het elektrische systeem en de afdichting.

INFO

DE COMPLETE SET BEVAT :

- Versterkt startlamel met haken (2, 3 of 4 afhankelijk van de breedte van het zwembad).
- Kits voor wandmontage automatisch Pushlock (2, 3 of 4 afhankelijk van de breedte van het zwembad).
- Elektrische stuurkast automatische Pushlock.

INFO

Al onze informatie en aanbevelingen zijn beschikbaar op onze website en in onze technische handleiding via deze QR-code.



HANDMATIGE BEVESTIGINGSKITS PUSHLOCK



VERENIGBAAR MET HOGE WATERLIJN

- Zeer bestendig ABS materiaal (identiek aan dat van het gamma inbouwdeuren).
- Esthetische en discrete veiligheidskit bestaande uit een zwarte basis (te bevestigen) en een gekleurde afdekking (zie mogelijke kleuren hieronder)).
- Aanpasbaar op boven en afgesneden hoeken.
- Pakkingen meegeleverd voor montage aan de voorzijde of in geval van spiegelbaden of overloopbaden.



VERENIGBAARHEID KLEUREN PUSHLOCK / KLEUREN BEKLEDING :

PUSHLOCK	BEKLEDING	
	Liner	Gewapend membraan
Wit	Wit	Wit
Beige	Beige	Beige
Lichtblauw	Lichtblauw	Lichtblauw
Lichtgrijs	Staalgrijs	Lichtgrijs
Donkergrijs	Leisteen grijs	Antraciet grijs
Klei groen	Klei groen	Klei groen

VERKRIJGBAAR IN DIVERSE KLEUREN:



Wit



Beige



Blauw



Lichtgrijs



Donkergrijs



Klei groen

ANTIVUILRIM

Het bevestigingssysteem voor de Pushlock is nu uitgerust met een nieuwe riem.

Deze riem is gemaakt van een PVC-gecoat weefsel dat vervuiling en vergroening voorkomt.

De montage en de vervanging van de riem worden vergemakkelijkt.

De kleur van de riem zal worden gekoppeld aan de kleur van het blad.

NORM
NF P
90-308

VEILIGHEID

HAAK

De kleur van de beugel is in harmonie met de kleur van de Pushlock :

BEVESTIGING KLEUREN	HAAK KLEUREN
Wit	Wit
Beige	Beige
Blauw	Wit
Lichtgrijs	Grijs
Donkergrijs	Grijs
Klei groen	Wit

Voor overlopende zwembaden, wordt een RVS haak meegeleverd.



Schroef-plug



In te metselen



Haak

Aansluithaak
(voor waterpeil
tussen 60 en 80 mm)

Model	Schroef-plug	In te metselen	Haak of aansluithaak
PRIJS € EX. BTW	19,90	42,15	75,35

BEVESTIGINGSKITS QUICKLOCK



- Maakt het mogelijk om het bad te beveiligen zonder zich te bukken.
- Compatibel met alle rolluiken behalve Rollinside.

VERKRIJGBAAR IN VERSCHILLENDE KLEUREN:



Wit

Beige

Grijs

Hulpmiddel Quicklock



HAAK

De kleur van de haak komt overeen met de kleur van de Quicklock.



Schroef-plug

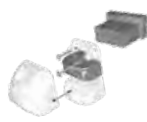

In te metselen



Haak

Model	Schroef-plug	In te metselen	Haak
PRIJS € EX. BTW	131,00	142,40	158,45
Hulpmiddel Quicklock : 41,90 € EX. BTW			

RIEMHOUDER



- Aanpasbaar aan alle badgeconfiguraties.
- Niet compatibel met de Rollinside.

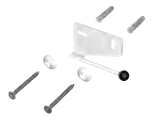

Schroef-plug



In te metselen



Haak

Model	Schroef-plug		In te metselen		Haak	
	Beton	Hout	Beton	Hout	Beton	Hout
Rand						
PRIJS € EX. BTW	101,35	110,05	135,80	144,50	78,30	87,00



i INFO

HOE MOET U HET AANTAL BEVESTIGINGEN BEPALEN?

Voor de matte 69 PVC lamellen en polycarbonaat solar* :

BETROKKEN ROLLUIKEN	OPBOUW ZONDER BEKLEDING, MOBIEL, ROLLINSIDE	ROLLOVER, INBOUW BEHALVE ROLLINSIDE
Breedte ≤ 3,00 m	4 kits	2 kits
Breedte van 3,00 tot 5,00 m	6 kits	3 kits
Breedte van 5,00 tot 7,00 m	8 kits	4 kits
Breedte van 7,00 tot 10,00 m	10 kits	5 kits
Breedte ≥ 10,00 m	12 kits	6 kits

Voor de matte 84 PVC lamellen* :

BETROKKEN ROLLUIKEN	OPBOUW ZONDER BEKLEDING, MOBIEL, ROLLINSIDE	ROLLOVER, INBOUW BEHALVE ROLLINSIDE
Breedte ≤ 2,50 m	4 kits	2 kits
Breedte van 2,50 tot 4,00 m	6 kits	3 kits
Breedte van 4,00 tot 5,00 m	8 kits	4 kits

* Om te voldoen aan de veiligheidsnorm NF P90-308 moeten de ophangkits worden geïnstalleerd volgens onze aanbevelingen in de instructies: minder dan 50 cm van elke rand en een maximale afstand van 2,00 m tussen de ophangkits, **maximale afstand van 1,50 m voor de matte 84 PVC lamellen.** Het aantal en de plaats van de ophangkits worden door CF group bepaald in functie van de configuratie van uw zwembad en een gedetailleerd plan wordt u toegestuurd bij de levering van uw dek. De geldigheid van de conformiteit vereist de naleving van de verstrekte informatie.



VAHS

**VEILIGHEIDSAFDEKKINGEN
HOGESNELHEID**

Dankzij de VAHS dienst wordt uw veiligheidsafdekking vervaardigd in **5 dagen***

D

Bestel uw veiligheidsafdekking voor 17u

Voor elke bestelling na 17u, geldt het VAHS termijn vanaf de volgende dag.

D+1*

Ontvang uw bestelbevestiging na D+1

We beloven u de dag na uw bestelling een bevestiging van bestelling op te sturen. In geval van ontbrekende informatie of inconsistentie, zullen wij u vragen om aanvullende informatie te sturen. Onze VAHS-tijdwaarborg zal dan zijn uitgesteld tot de definitieve bevestiging van alle elementen van uw bestelling.



Vertrek uw veiligheidsafdekking vanuit fabriek

D+5*

De veiligheidsafdekking wordt uiterlijk gemaakt, gecontroleerd en verstuurd op D+5*.

UNIEKE PRIJSSTELLING + 20%**

Van november tot maart	April	Van mei tot augustus	September, oktober
D+5	D+6	D+7	D+6

*De vervaardigingstermijnen VAHS, D+5, D+6 of D+7, worden toegepast volgens perioden vermeld in naaste tabel. Het betreft werkdagen (zonder weekend).

**Voor elke bestelling met VAHS dienst zal een toelage van +20% bonvenop de basisprijs van de veiligheidsafdekking worden aangerekend.

INHOUD

AFDEKKINGEN & OPROLSYSTEMEN

VEILIGHEIDSAFDEKKINGEN

- p. 298 **Ons gamma van veiligheidsafdekkingen**
- p. 300 **Premium B-2.1**
- p. 302 **Varianten Premium B-2.1**
- p. 303 **Premium bovengronds B-2.0**
- p. 304 **Classic B-1.1**
- p. 306 **Classic bovengronds B-1.0**

ONDOORZICHTIGE WINTERAFDEKKINGEN & OVERWINTERINGSNETTEN

- p. 308 **Ons gamma van winterafdekkingen**
- p. 310 **ONDOORZICHTIGE AFDEKKINGEN**
 - p. 310 **Lake en Lake bovengronds**
 - p. 314 **Covea en Covea bovengronds**
 - p. 317 **Covea Prima en Covea Prima bovengronds**
- p. 318 **NETTEN**
 - p. 318 **Initial**
 - p. 320 **Initial bovengronds**

BESCHERMINGSZEIL 4 SEIZOENEN EN WINTERZEIL

- p. 322 **Ivernea Plus**
- p. 323 **Ivernea**
- p. 324 **Toebehoren**

ISOTHERMISCHE & SCHUIMAFDEKKINGEN

- p. 326 **Ons gamma van isothermische en schuimafdekkingen**
- p. 328 **ISOTHERMISCHE AFDEKKINGEN**
 - p. 328 **DEL Premium alveolar afdekkingen**
 - p. 330 **Alveolar Extrasun N**
 - p. 331 **Alveolar Sundown N**
 - p. 331 **Alveolar Midnight N**
- p. 333 **SCHUIMAFDEKKING**
 - p. 333 **Isofoam**

OPROLSYSTEMEN

- p. 334 **Ons gamma van oprolsystemen**
- p. 336 **Delinox**
- p. 337 **Vega**
- p. 338 **Orion**
- p. 339 **T-Basic 95**
- p. 340 **Jupiter 2**
- p. 341 **Neptune**

VEILIGHEIDSAFDEKKINGEN

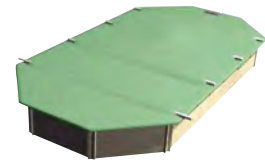

PREMIUM
B-2.1 / B-2.2 / B-2.3 / B-2.4

PREMIUM BOVENGRONDS B-2.0

DEL 

DEL 

KENMERKEN BADEN

Maximale afmetingen van het bad (zonder trap) (in m)	5,50 x 12,00	5,00 x 10,00
Ingronds bad	✓	✗
Bovengronds bad	✗	✓

AFWERKINGEN

Afwerking in lengte afdekking	Zoom + riem	Zoom + ogen
Aantal kleuren	 <p>Beige, Amandel, Groen, Blauw, Grijs, Leisteengrijs, Lichtgrijs mat</p>	
Stof	580 g/m ²	
Stof behandeling	UV-bescherming, schimmelwerend, vuilwerend	
Riemkleur	Passend bij de kleur van het zeil.	
Overloop	Standaard 25 cm. Andere buitenrand op aanvraag	Afhankelijk van de afmetingen van de boordstenen (minimaal 20 cm)

BEVESTIGING EN SPANNING

Bevestiging	Verankeringsring RVS + ankerbout RVS/alu	Klem Wood'Lock zonder bevestiging op bad (GEPATENTEERD)
Opspannen	Klemmen RVS «easy» (GEPATENTEERD)	Klem Wood'Lock (GEPATENTEERD)
Afneembare riemen	✓ (op model Universal B-2.2)	✗
Snelle bevestiging	✓	Klem Wood'Lock (GEPATENTEERD)
Verankeringsring lengtes	Zijriemen + klemmen RVS (behalve voor model Easy B-2.4)	Klem Wood'Lock (GEPATENTEERD)

OPTIES EN TECHNISCHE HAALBAARHEID

Slijtvaste strips (alleen rechthoekige baden)	✓ optie	✗
Gekleurde stangen	✓ (op model Color B-2.3)	✓ optie
Haalbaarheid trap breedte	✓ (passend bij afdekking)	✓ (passend bij afdekking)
Haalbaarheid trap lengte	✓ (passend bij afdekking)	✓ (passend bij afdekking)
Haalbaarheid uitsparing blok	✓	✓
Haalbaarheid van vrije/ geometrische vorm (zie p. 307)	✓	✓

GARANTIES



Hogesnelheid dienst VAHS: alleen beschikbaar voor DEL Premium modellen. Zie p. 508.

ONS GAMMA

VEILIGHEIDSAFDEKKINGEN

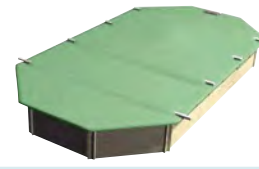

CLASSIC B-1.1

CLASSIC BOVENGRONDS B-1.0

DEL DEL 

KENMERKEN BADEN

Maximale afmetingen van het bad (zonder trap) (in m)	5,00 x 12,00	5,00 x 10,00
Ingronds bad	✓	✗
Bovengronds bad	✗	✓

AFWERKINGEN

Afwerking in lengte afdekking	Ruwe snede	Zoom + ogen
Aantal kleuren	 Beige, Amandel, Groen, Blauw, Grijs, Leisteengrijs, Lichtgrijs mat	
Stof	580 g/m ²	
Stof behandeling	UV-bescherming, schimmelwerend, vuilwerend	
Riemkleuren	Zwart	Zwart
Overloop	25 cm	Volgens afmetingen van de randen (min. 20 cm)

BEVESTIGING EN SPANNING

Bevestiging	Verankeringsring RVS + ankerbout RVS/alu	Haak RVS bevestiging wand
Opspannen	RVS klemmen	RVS klemmen
Afneembare riemen	✗	✗
Snelle bevestiging	✗	✗
Verankeringsring lengtes	✗	Veiligheidssandow

OPTIES EN TECHNISCHE HAALBAARHEID

Slijtvaste strips (alleen rechthoekige baden)	✗	✗
Gekleurde stangen	✗	✗
Haalbaarheid trap breedte	✓ (passend bij afdekking)	
Haalbaarheid trap lengte	✗	✗
Haalbaarheid uitsparing blok	✗	✗
Haalbaarheid van vrije/ geometrische vorm (zie p. 307)	✗	✓

GARANTIES



Hogesnelheid dienst VAHS: alleen beschikbaar voor DEL Premium modellen. Zie p. 508.

VEILIGHEIDSAFDEKKINGEN PREMIUM B-2.1

De afdekking dat veiligheid en esthetiek verenigt

DEL 

TYPE ZWEMBAD

- Voor zwembaden tot 5,50 x 12,00 m + trap van maximaal 4,00 x 2,00 m.
- Maximale afmetingen van de afdekking : 6,00 x 12,50 m (standaard buitenrand van 25 cm of andere op aanvraag).

PRODUCT

- + Esthetisch mooi en goed afgewerkt met zoom en riem in de kleur van het zeil.
- + Eenvoudig aan te spannen met "easy" ratels.
- + Talrijke variaties aanpasbaar aan elke verwachting.

1 BEVESTIGINGSSYSTEMEN

- Drie bevestigingsriemen met ratel «easy» roestvrij staal (GEPATENTEERD) en roestvrij staal aluminium instortanker.
- Riemen in harmonie met de kleur van het zeil.
- PVC kristal versterking onder de spanners voor bescherming van het zwembadrand.

2 STOF 580 G/M²

- Anti-UV en fungicide behandeling.
- Uitzonderlijke dimensionale stabiliteit.
- Uitstekende weerstand tegen vervorming.
- Afgewerkt met zoom.
- De regenwaterafvoergaten zijn voorzien van een klepopening (halve maan opening). Dit gat maakt een efficiënte afvoer van regenwater mogelijk met behoud van de esthetiek van de afdekking (de gaten worden verborgen door de flap).
- Standaard 25 cm overhang over de gehele omtrek of andere overhang op verzoek.



Afvoergat

Oprolzijde

5 OPTIE - SLIJTVASTE STRIP

- Stroken anti-slijtstof verwijderbaar onder het deksel.
- Strook geplaatst op het niveau van het contactgebied met de randstenen.

6 OPROLLEN / AFROLLEN

- Afneembare oprolbands voor het oprollen van de afdekking op het zwembad.
- De oprolbands is uitgerust met een voor eenvoudige bediening afhandeling. De riem kan worden opgeborgen en moet niet bij het zwembad blijven.
- De afdekking wordt geleverd met 1 of 2 zwengels. Zwengel met reductieverhouding aangepast aan de naar de grootte van de afdekking.

4 STAVEN IN GEANODISEERD ALUMINIUM 20 MICRONS

- Grijs einddoppen.

3 ANTI-LIFT SYSTEEM

- Twee zijriemen met roestvrij stalen «easy» ratel (GEPATENTEERD).
- PVC kristal versterking onder de spanners voor bescherming van de zwembadrand.
- Riemen in harmonie met de kleur van het doek.
- Geen bladeren of vuil boven de afdekking.

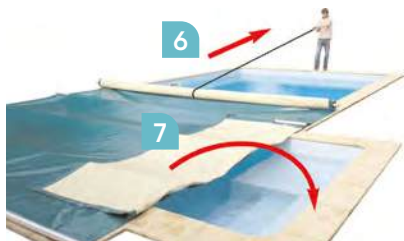

7 LENGTE TRAP

- Wordt opgespannen door beige veiligheids sandow.



IDEAAL VOOR DE VEILIGHEID

Het is een afdekking die het hele jaar door gebruikt kan worden: de Premium afdekking, zowel in de winter als zomer houdt het zwembad veilig terwijl de watertemperatuur wordt behouden. Het helpt ook tegen het fenomeen van fotosynthese en en de ontwikkeling van algen en andere micro-organismen.

Voor meer details over de vormen : zie p. 307.

Het bevestigingssysteem is inbegrepen in de prijs per m².

★ OPTIES

KRACHTIGE WINDKIT MET GEÏNTEGREERDE KABEL

Voor veiligheidsafdekkingen die geschikt zijn voor baden tot 8,00 m lang, één roestvrijstalen kabel is geïnstalleerd in de middenste bar in de fabriek. De kabel is geplaatst onder spanning dankzij een roestvrijstalen ratel. deze oplossing kan ook baden uitrusten langer dan 8,00 m, twee kabels zijn geïnstalleerd op 1/3 en 2/3 van de lengte van het bad. Montage van de windset wordt in workshop aangeboden. Mogelijkheid van montage ter plaatse.

BENAMING	EENHEID	PRIJS € EX. BTW
Rechthoekig zwembad*	Per m ²	51,05
Trap (in de lengte)	Toeslag	429,45
Trap (in de breedte)	Toeslag	272,35
Uitsnijding (oprijzijde)	Toeslag	306,05
Optie : Slijtvaste strip	Per m ²	4,70
Optie : Sneeuwkit voor beton/hout strand	Per eenheid	369,90
Optie : Windkit voor beton/hout strand avec bijhorende riemen	Per eenheid	114,95
Optie : Krachtige windkit voor beton/hout strand met geïntegreerde kabel	Per eenheid	159,85
Optie : Afneembare waterrol breedte 0,30 m beige of grijs, lengte 1 m	Per eenheid	26,00

* Andere vormen en gesneden hoeken, + 20%.
Indien afdekking is < 25 m², meerwaarde van 20%.

DE KLEUREN

GLANZENDE KLEUREN

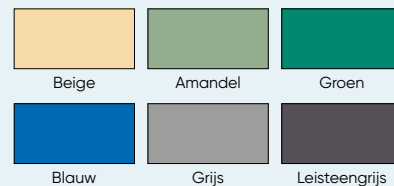

De achterzijde van de afdekking is beige.

MATTE KLEUR



De achterzijde van de afdekking is grijs.

BEVESTIGING

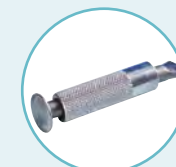

Ankerbout
RVS aluminium



Klem « easy » • 2 x
gemakkelijker en soepel in
gebruik • 2 x meer spanning
voor het zeil



Snel reactie nodig?

Uw veiligheidsafdekking vervaardigd in 5 dagen* dankzij onze VAHS dienst wordt.

* De productietijd VAHS, D+5, D+6 of D+7 worden toegepast volgens de periode vermeld in de tabel. Zie p. 508.

VEILIGHEIDSAFDEKKINGEN VARIANTEN PREMIUM B-2.1

Met zijn varianten zijn nog meer configuraties mogelijk

De afdekkingen Premium Universal B-2.2, Premium Color B-2.3 en Premium Easy B-2.4 heeft alle technische kenmerken van de afdekking Premium B-2.1.



VARIANT PREMIUM UNIVERSAL B-2.2 : VERSCHUIFBARE RIEM

DE + VAN DE AFDEKKING PREMIUM UNIVERSAL : DE VERSCHUIFBARE RIEM

Flexibele installatie en perfecte aanpassing van de afdekking aan het zwembad dankzij de verschuifbare riem.



VARIANT PREMIUM COLOR B-2.3 : GEKLEURDE STANGEN

DE + VAN DE AFDEKKING PREMIUM COLOR : DE GEKLEURDE STANGEN

De gekleurde stangen zorgen voor een esthetisch en harmonieus uitzicht van de afdekking. De matgrijze afdekking hoort bij de grijze balk.



Beige



Amandel



Groen

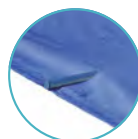

Blauw

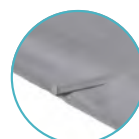

Lichtgrijs



Leisteengrijs

VARIANT PREMIUM EASY B-2.4 : ZONDER ANTI-LIFT SYSTEEM

DE VOORDELEN VAN AFDEKKING EASY B-2.4 : ZONDER ANTI-HEFBANDEN

Ideale afdekking voor niet-winderige gebieden. Variant voor gebieden waar een optilbeveiliging niet vereist is.



INFO

Voor meer details over de vormen : zie p. 307.

Het bevestigingssysteem is inbegrepen in de prijs per m².

BENAMING	EENHEID	PRIJS € EX. BTW
Premium Universal B-2.2 : rechthoekig zwembad*	Per m ²	51,95
Premium Color B-2.3 : rechthoekig zwembad*	Per m ²	56,90
Premium Easy B-2.4 : rechthoekig zwembad*	Per m ²	47,45

* Andere vormen en gesneden hoeken, + 20%.
Indien afdekking is < 25 m², meerwaarde van 20%.

Alle beschikbare opties staan vermeld op de productpagina Premium B-2.1 pagina 300.

VEILIGHEIDSAFDEKKINGEN PREMIUM BOVENGRONDS B-2.0

DEL 

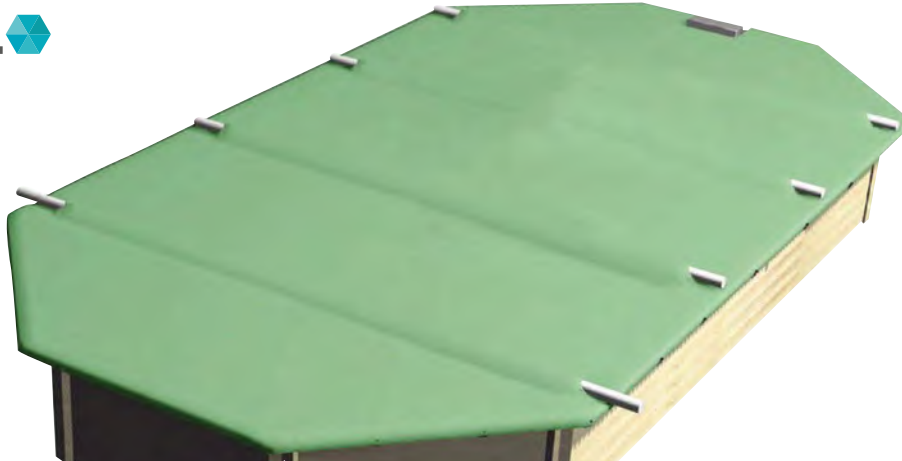

Wood'Lock bevestiging



Uitsnijding
verwijderbare ladder



Afneembare
spangreep Wood'Lock

TYPE ZWEMBAD

- Voor bovengrondse zwembaden tot 5,00 x 10,00 m.

PRODUCT

- + Kwalitatieve afwerking met zoom.
- + Systeem Wood'Lock, uniek op de markt.
- + Perfecte spanning van de afdekking.

HET HELE JAAR DOOR BRUIKBAAR

Zowel in de winter als in de zomer maakt de Mikado-afdekking het bad veilig met behoud van de watertemperatuur. De afdekking beperkt ook fotosynthese en groei van algen en andere micro-organismen.

- Stof 580 g/m² : behandeld tegen uv en schimmel, uitzonderlijke stabiliteit, uitstekende maat- en vormvastheid. Afwerking met zoom over de lengte van de afdekking.
- Stangen uit geanodiseerd aluminium.
- Bedekking geleverd met een stuurwiel (ø 300 mm) of een oprolslinger. 2e stuurwiel of oprolslinger inbegrepen vanaf 50 m².
- Roestvrij stalen ogen met PVC-versterking voor betere weerstand tegen spanning en een veiligere en betrouwbaardere bevestiging in de loop van de tijd.
- Bevestiging via het beveiligingssysteem Wood'Lock past op de badrand en de trekstang aan de bovenkant, die door de ogen van de afdekking glijdt.
- Afneembare afrolriem om het afrollen van de afdekking op het bad mogelijk te maken.
- De afrolriem is voorzien met een snelle clip voor een gemakkelijkere manipulatie.

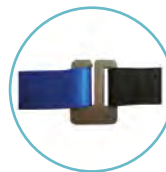

★ OPTIES

WINDKIT MET GEÏNTEGREERDE KABEL

Roestvrijstalen kabel geïntegreerd in de middenste bar. Het spannen gebeurt met een ratel. Compatibel voor baden met een bovengrondse hoogte van minimaal 40 cm.

GEKLEURDE STANGEN

Voor een esthetisch en harmonieus uitzicht van de afdekking.

BENAMING	EENHEID	PRIJS € EX. BTW
Alle vormen bad*	Per eenheid	66,85
Uitsnijding	Toeslag	250,90
Optie : Dubbele klem Wood'Lock (een Wood'Lock klem langs elke kant van de hoek).	Toeslag per hoek	22,65
Optie : Gekleurde stangen	Meerwaarde per m ²	12,70
Optie : Sneeuwkit voor hout strand	Per eenheid	369,90
Optie : Krachtige windkit voor hout strand met geïntegreerde kabel	Per eenheid	159,85

* Indien afdekking is < 25 m² meerwaarde van 20%.

DE KLEUREN

GLANZENDE KLEUREN



Beige

Amandel

Groen



Blauw

Grijs

Leisteengrijs

De achterzijde van de afdekking is beige.

MATTE KLEUR



Lichtgrijs

De achterzijde van de afdekking is grijs.

INFO

Voor meer details over de vormen : zie p. 307.

Het bevestigingssysteem is inbegrepen in de prijs per m².



Snel reactie nodig?

Uw veiligheidsafdekking vervaardigd in 5 dagen* dankzij onze VAHS dienst wordt.

* De productietijd VAHS, D+5, D+6 of D+7 worden toegepast volgens de periode vermeld in de tabel. Zie p. 508.

CLASSIC B-1.1*Efficiënte veiligheidsafdekking, in alle eenvoud***DEL** **TYPE ZWEMBAD**

- Voor zwembaden tot 5,00 x 12,00 m + trap van 4,00 x 2,00 m maxi.
- Maximale afmetingen van de afdekking 5,50 x 12,50 m (standaard buitenrand van 25 cm).

PRODUCT

- + Afdekking op maat met een breed kleurenpalet.
- + Bevat alle essentiële functies.
- + Opties mogelijk.

1 STOF 580 G/M²

- Behandeld tegen UV en schimmel.
- Uitzonderlijke maatvastheid.
- Uitzonderlijke vormvastheid.
- De evacuatie gaten voor het regenwater zijn voorzien met een klepje (opening halve maan). Deze opening zorgt voor een effectieve evacuatie van het regenwater. De esthetiek van de afdekking blijft behouden. (De gaten zijn gemaskeerd door het klepje).
- Bedekking van 25 cm over de hele omtrek.
- Afwerking ruwe snede op de lengtes.

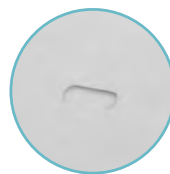

Afvoergat

Oprolzijde

3 BEVESTIGINGSSYSTEMEN

- Drie bevestigingsriemen met klem RVS en ankerbout RVS en alu.
- Zwarte riemen.

Spanningzijde

4 OPROLLEN / AFROLLEN

- Afneembare afrolriem voor het afrollen van de zwembadafdekking.
- De afrolriem is voorzien met een snelle clip voor een gemakkelijkere manipulatie.
- Afdekking geleverd met 1 of 2 krukhendels.

2 STAVEN IN GEANODISEERD ALUMINIUM 20 MICRONS

- Doppen kleur grijs.



IDEAAL VOOR DE VEILIGHEID

Het hele jaar door bruikbaar : zowel in de winter als in de zomer maakt de Classic-afdekking het bad veilig met behoud van de watertemperatuur. De afdekking beperkt ook fotosynthese en groei van algen en andere microorganismen.

Voor meer details over de vormen : zie p. 307.

Het bevestigingssysteem is inbegrepen in de prijs per m².

★ OPTIES

SNEEUWKIT

Wordt in de lengte onder de afdekking geplaatst en zorgt ervoor dat het gewicht van de sneeuw wordt gedragen.

KIT WIND MET DE BIJHORENDE RIEMEN

Deze kit wordt op de afdekking geplaatst en duwt ze omlaag.

WINDKIT MET GEÏNTEGREERDE KABEL

Voor veiligheidsafdekkingen die geschikt zijn voor baden tot 8,00 m lang, één roestvrijstalen kabel is geïnstalleerd in de middenste bar in de fabriek. De kabel is geplaatst onder spanning dankzij een roestvrijstalen ratel. Deze oplossing kan ook baden uitrusten langer dan 8,00 m, twee kabels zijn geïnstalleerd op 1/3 en 2/3 van de lengte van het bad. Montage van de windset wordt in workshop aangeboden. Mogelijkheid van montage ter plaatse.



WATERROLLEN

Ze worden op de randen van de afdekking geplaatst bij zeer krachtige wind, als ballast voor de afdekking (naast de windkit).

BENAMING	EENHEID	PRIJS € EX. BTW
Rechthoekig zwembad*	Per m ²	41,30
Trap (in de breedte)	Toeslag	263,05
Optie : Sneeuwkit voor beton/hout strand	Per eenheid	369,90
Optie : Windkit voor beton/hout strand avec bijhorende riemen	Per eenheid	114,95
Optie : Krachtige windkit voor beton/hout strand met geïntegreerde kabel	Per eenheid	159,85
Optie : Afneembare waterrol breedte 0,30 m beige of grijs, lengte 1 m	Per eenheid	26,00

* Indien afdekking is < 25 m² meerwaarde van 20 %.

DE KLEUREN

GLANZENDE KLEUREN

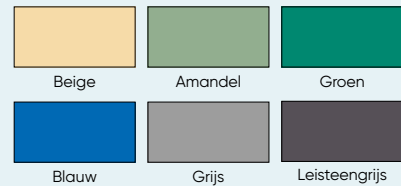

De achterzijde van de afdekking is beige.

MATTE KLEUR



De achterzijde van de afdekking is grijs.

BEVESTIGING



Ratel

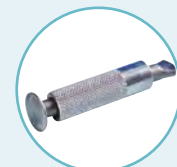

Ankerbout RVS aluminium

VEILIGHEIDSAFDEKKINGEN CLASSIC BOVENGRONDS B-1.0

De eenvoudige en efficiënte veiligheidsafdekking voor opbouwzwembaden

DEL 

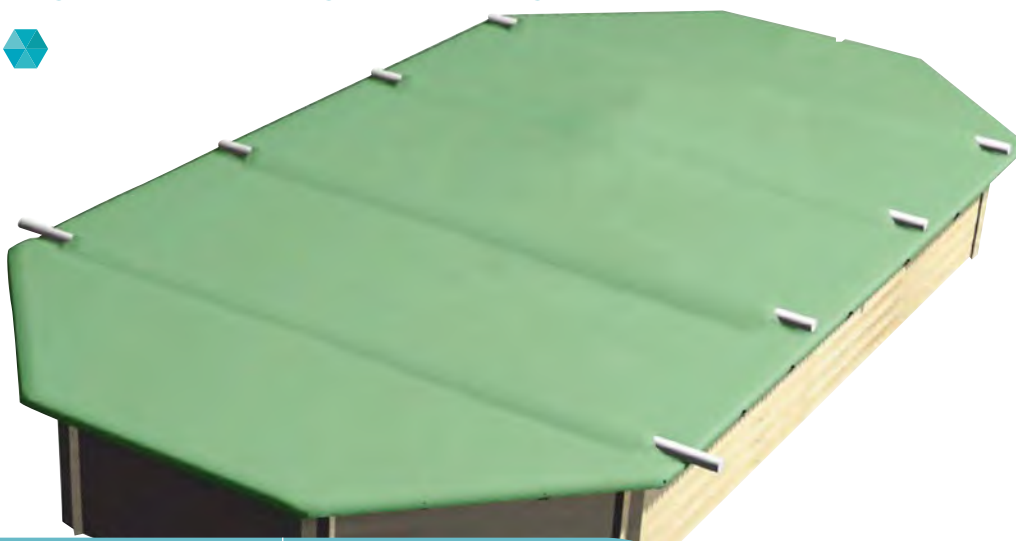

TYPE ZWEMBAD

- Voor bovengrondse zwembaden tot 5,00 x 10,00 m.

PRODUCT

- + Bedekking 4 seizoenen.
- + Uitstekende rijkskwaliteitverhouding.

HET HELE JAAR DOOR BRUIKBAAR

Zowel in de winter als in de zomer maakt de Mikado-afdekking het bad veilig met behoud van de watertemperatuur. De afdekking beperkt ook fotosynthese en groei van algen en andere micro-organismen.

- Stof 580 g/m²: behandeld tegen uv en schimmel, uitzonderlijke maat- en vormvastheid.
- Afwerking met zoom over de lengte van de afdekking.
- De evacuatie gaten voor het regenwater zijn voorzien met een klepje (opening halve maan). Deze opening zorgt voor een effectieve evacuatie van het regenwater. De esthetiek van de afdekking blijft behouden. (De gaten zijn gemaskeerd door het klepje).
- Stangen uit geanodiseerd aluminium.
- Bedekking geleverd met een stuurwiel (ø 300 mm) of een oprolslinger.
- Dubbele ogen RVS met betere spanningsweerstand.
- Afneembare afrolriem om het afrollen van de afdekking op het bad mogelijk te maken.
- De afrolriem is voorzien met een snelle clip voor een gemakkelijkere manipulatie.
- Opspannen met klem uit RVS.
- De anti-losfunctie over de lengtes wordt gegarandeerd met beige veiligheidssandows, bevestigd met haak uit RVS op de muren.



DE KLEUREN

GLANZENDE KLEUREN



De achterzijde van de afdekking is beige.

MATTE KLEUR



De achterzijde van de afdekking is grijs.

OPTIES

SNEEUWKIT VOOR HOUTBEVESTIGING

De kit draagt het gewicht van de sneeuw dankzij plaatsing in de lengte van de afdekking.



WINDKIT MET GEÏNTEGREERDE KABEL

Roestvrijstalen kabel geïntegreerd in de middenste bar. Het spannen gebeurt met een ratel. Compatibel voor baden met een bovengrondse hoogte van minimaal 40 cm.



BEVESTIGING



Sandow beige

Ratel



Wandhaken RVS

BENAMING	EENHEID	PRIJS € EX. BTW
Alle vormen bad*	Per m ²	4790
Optie : Sneeuwkit voor hout strand	Per eenheid	369,90
Optie : Krachtige windkit voor hout strand met geïntegreerde kabel	Per eenheid	159,85

* Indien afdekking is < 25 m², meerwaarde van 20 %.

INFO

Het bevestigingssysteem is inbegrepen in de prijs per m².

TOEBEHOREN VEILIGHEIDSAFDEKKINGEN

 INFO : PRIJZEN VAN DE AFDEKKINGEN PREMIUM EN EASY

DE VORMEN

1/RECHTHOEKIG BAD



2/BAD MET SCHUINE ZIJDEN

Afdekking met schuine zijden op de hoeken.
Raadpleeg voor technische haalbaarheid. Meerwaarde : 20 %.



3/VRIJ BAD

Rechthoekige afdekking met positionering van de poten in functie van de zwembadvorm.
Raadpleeg voor technische haalbaarheid. Meerwaarde : 20 %.

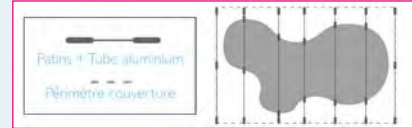

TOEBEHOREN AFDEKKINGEN

DEL



► OPROLLER ROLL-E

- Roll-e heeft slechts 3 minuten nodig om het zeil van uw zwembad af te rollen (op bad van 10,00 x 5,00 m). Met de afstandsbediening met kabel zet u Roll-e moeiteloos in beweging.
- Kan dankzij de ingebouwde batterij ongeveer 10 afrolbeurten uitvoeren. Opladen op netstroom is mogelijk via de jack op de afstandsbediening. Roll-e wordt aangesloten op de vierkante uitgang van 15 mm van uw veiligheidsafdekking.
- Het aandrijvingsvierkant is verlengd voor een betere pasvorm in de oproldop bij het terugspoelen.
- Geleverd met adapter voor rechts afrollen.
- Geschikt voor een afdekking met maximale afmetingen van 5,00 m x 12,00 m (badmaat 4,50m x 11,50m) met alle DEL modellen en van het merk CF.

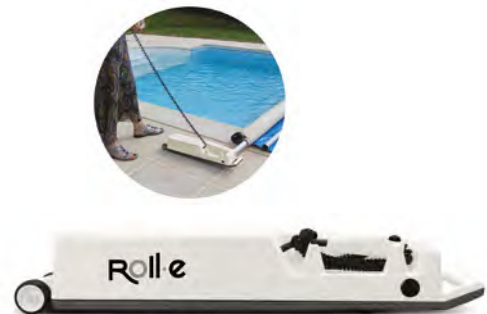

REF.	PRIJS € EX. BTW
97.2647	1 332,00

BENAMING	REF.	PRIJS € EX. BTW
Adapter voor links oprollen	97.2630	88,05

DUO AANBIEDING

Voor elke gegroepeerde bestelling van een veiligheidsafdekking en een oproller :

Oproller Roll-e = **1 183,00 € ex. BTW.**

ONS GAMMA WINTERAFDEKKINGEN



LAKE

LAKE
BOVENGRONDS

COVEA

COVEA
BOVENGRONDS

DEL

DEL

DEL

DEL

KENMERKEN BADEN

Maximale grootte van het zwembad met veiligheidsmodel (in m)	6,00 x 14,00	4,65 x 9,65	5,50 x 11,00	5,00 x 9,00
Maximale afmeting van het zwembad met een niet-beveiligingsmodel (in m)	8,00 x 16,00	✗	8,00 x 16,00	5,00 x 10,00
Ingronds bad	✓	✗	✓	✗
Bovengronds bad	✗	✓	✗	✓

AFWERKINGEN

Materiaal	Ondoorzichtig			
Overloop (bij verstek)	35 cm - Andere overloop op aanvraag	Breedte boordsteen	35 cm - Andere overloop op aanvraag	Breedte boordsteen
Stof	Polyester met PVC-coating 580 g/m ²			
Evacuatie wijze	Afvoerrooster	Afvoerrooster	Afvoergaten (rooster in optie)	Afvoergaten (rooster in optie)
Ophangpunt	RVS 316L ogen met grepen ogen, versterkt in PVC		RVS ogen 316L	
Kleuren	 Beige, Amandel, Groen, Blauw, Lichtgrijs, Leisteengrijs, Lichtgrijs mat			

BEVESTIGING

Veiligheidsbevestiging (naar keuze)	<ul style="list-style-type: none"> Ankerbout P Evolution (standaard) Ankerbout O Telescopisch anker betonstrand (gefreeste kop) Telescopisch anker houtstrand (gefreeste kop) 	<ul style="list-style-type: none"> Klem Wood'Lock (standaard) 	<ul style="list-style-type: none"> Ankerbout O (standaard) Ankerbout P Evolution Telescopisch anker betonstrand Telescopisch anker houtstrand 	<ul style="list-style-type: none"> Plastieke haak (standaard) RVS haak
Bevestiging niet veiligheid (naar keuze)	<ul style="list-style-type: none"> Ankerbout P (standaard) Ankerbout gras Telescopisch anker alu betonstrand Telescopisch anker messing Telescopisch anker houtstrand 	-	<ul style="list-style-type: none"> Ankerbout P (standaard) Ankerbout gras Telescopisch anker alu betonstrand Telescopisch anker messing Telescopisch anker houtstrand 	<ul style="list-style-type: none"> Stophaak (standaard) Plastieke haak RVS haak
Veiligheidsspanning (naar keuze)	<ul style="list-style-type: none"> Sandowcllic (standaard) RVS veiligheidsveer 	-	<ul style="list-style-type: none"> Sandowcllic (standaard) 	<ul style="list-style-type: none"> Sandowcllic (standaard)
Spanning niet veiligheid (naar keuze)	<ul style="list-style-type: none"> Sandow cabiclic (standaard) Sandow 2 uiteinden Jocca RVS veer 	-	<ul style="list-style-type: none"> Ononderbroken sandow (standaard) Sandow 2 uiteinden 	<ul style="list-style-type: none"> Ononderbroken sandow

LEVERING

Verpakking	800 x 600 x 350 mm	800 x 600 x 350 mm	800 x 600 x 350 mm	800 x 600 x 350 mm
------------	--------------------	--------------------	--------------------	--------------------

CONFORMITEIT

Norm NF P90-308	Ja / Nee	Ja	Ja / Nee	Ja / Nee
-----------------	----------	----	----------	----------

GARANTIES

--	--	--	--	--

! Vergeet niet om uw Ivernea-winterzeil en uw Ivernea Plus-beschermingszeil te bestellen (p. 322 en p. 323)

ONS GAMMA WINTERAFDEKKINGEN



COVEA PRIMA / COVEA PRIMA BOVENGRONDS

DEL



INITIAL

DEL



INITIAL BOVENGRONDS

DEL

KENMERKEN BADEN

Maximale grootte van het zwembad met veiligheidsmodel (in m)	✗	6,00 x 13,00	✗
Maximale afmeting van het zwembad met een niet-beveiligingsmodel (in m)	12,00 x 25,00	8,00 x 16,00	6,00 x 13,00
Ingronds bad	✓	✓	✗
Bovengronds bad	✓	✗	✓

AFWERKINGEN

Materiaal	Ondoorzichtig	Net	
Overloop (bij verstek)	35 cm / breedte boordsteen	35 cm - Andere overloop op aanvraag	Breedte boordsteen
Stof	Polyethyleen 180 g/m ²	Polypropyleen 150 g/m ²	Polypropyleen 150 g/m ²
Evacuatie wijze	Afvoergaten	Net	Net
Ophangpunt	RVS ogen 316 L	Genaaide riem	Genaaide riem
Kleuren	 Blauw	 Blauw, Groen, Grijs, Beige	

BEVESTIGING

Veiligheidsbevestiging (naar keuze)	-	<ul style="list-style-type: none"> Ankerbout O (standaard) Telescopisch anker betonstrand Telescopisch anker houtstrand 	-
Bevestiging niet veiligheid (naar keuze)	<ul style="list-style-type: none"> Ankerbout P (standaard voor inbouwmodel) Ankerbout gras (inbouwmodel) Plastieke wandhaken (standaard bovengrondsmodel) Wandhaken RVS (bovengrondsmodel) 	<ul style="list-style-type: none"> Ankerbout P (standaard) Ankerbout gras Telescopisch anker alu betonstrand Telescopisch anker messing Telescopisch anker houtstrand 	<ul style="list-style-type: none"> Plastieke wandhaken (standaard) Wandhaken RVS Stophaak Sandow
Veiligheidsspanning (naar keuze)	-	• RVS veiligheidsveer (standaard)	-
Spanning niet veiligheid (naar keuze)	<ul style="list-style-type: none"> Ononderbroken sandow (standaard voor ingronds en bovengronds) Sandow 2 uiteinden (inbouwmodel) 	<ul style="list-style-type: none"> Ononderbroken sandow (standaard) RVS veer 	• Ononderbroken sandow (standaard)

LEVERING

Verpakking	800 x 600 x 350 mm	800 x 600 x 350 mm	800 x 600 x 350 mm
-------------------	--------------------	--------------------	--------------------

CONFORMITEIT

Norm NF P90-308	Nee	Ja / Nee	Nee
------------------------	-----	----------	-----

GARANTIES

--	--	--	--

! Vergeet niet om uw Ivernea-winterzeil en uw Ivernea Plus-beschermingszeil te bestellen (p. 322 en p. 323)

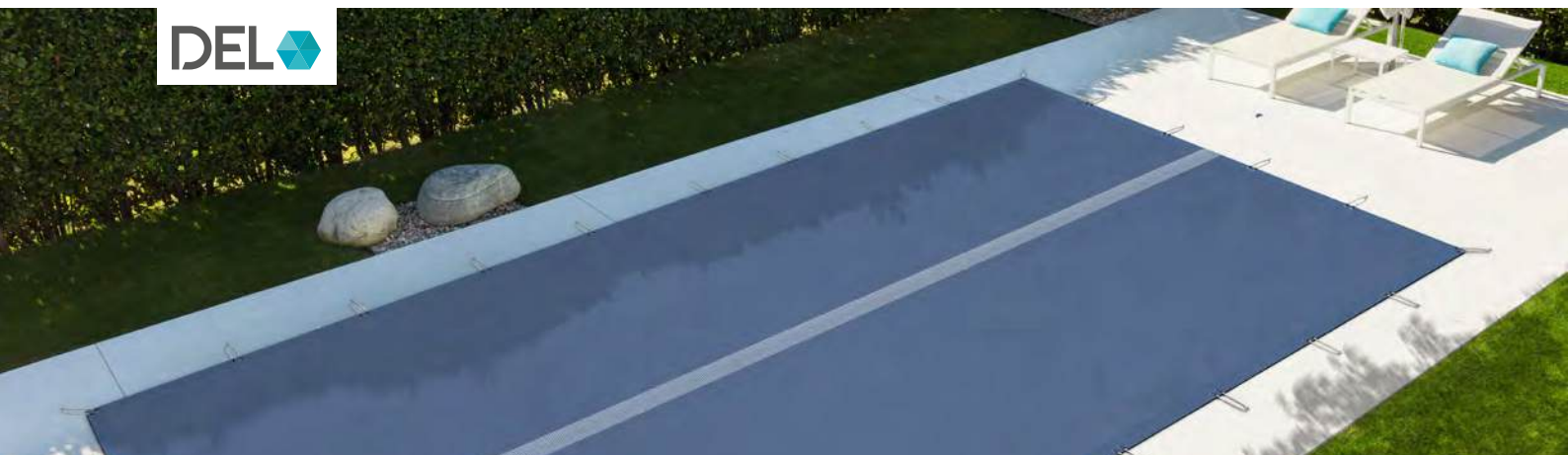
TYPE ZWEMBAD

- Voor ingrondse zwembaden van 6,00 x 14,00 m maxi. + standaard buitenrand van 35 cm.
- Andere afmetingen op aanvraag.

IDEAAL VOOR LANGE OVERWINTERING

- Het licht wordt niet doorgelaten, waardoor het water donker, waardoor fotosynthese en algengroei worden verhinderd.

PRODUCT

- + Hoogwaardige productie met versterkte oogjes.
- + Rooster met filtercapaciteit dat vuil en afval tegenhoudt.
- + Efficiënte bescherming tijdens de winter van het zwembad.

- Stof van 580 g/m² onveranderlijk : Behandeld tegen UV en schimmel.
- Centraal afvoerrooster voor regenwater. Roosterkleur past bij de afdekking.
- Hoogfrequente montage van de afdekking en met gelaste zoom voor een versterkte afdekking.
- Ogen roestvrij staal 316L met grepen op pvc versterking wat een betere spanningsweerstand en een veiligere en duurzame bevestiging garandeert.
- Identificatie met serienummer om traceerbaarheid en opvolging van het productieproces mogelijk te maken (voor de afdekking Lake Beveiligd).

DE KLEUREN

GLANZENDE KLEUREN



De achterzijde van de afdekking is beige.

MATTE KLEUR



De achterzijde van de afdekking is grijs.

VORM	CONFORM	
	LAKE BEVEILIGD	LAKE NIET BEVEILIGD
Rechthoekige afdekking*	26,20 €/m ²	24,40 €/m ²
Geometrische afdekking*	30,90 €/m ²	28,25 €/m ²
Vrije afdekking*	33,90 €/m ²	31,15 €/m ²
Toeslag trap (romaans, rechthoekig of trapezium) - Fabricatie rechthoekige afwerking	250,15 €	
Toeslag trap (romaans alleen) - Fabricatie in vorm	321,55 €	
Toeslag uitsnijding	91,70 €	

De prijs per m² omvat standaard bevestigingen (prijs € ex. BTW).

* Indien afdekking is < 25 m² meerwaarde van 20 %.

STANDAARD :

► VOOR HET MODEL LAKE BEVEILIGD :

- De standaard verankering is de ankerbout P evolution.
- De standaard bevestiging is de sandowclic.



Ankerbout P evolution



Sandowclic

► VOOR HET MODEL LAKE NIET BEVEILIGD :

- De standaard verankering is de ankerbout P.
- De standaard bevestiging is de sandowcabiclic.



Ankerbout P



Sandowcabiclic
(kleur naaz keuze)



Versterkt oogje

INFO

Aarzel niet om Sandowcabiclic te kiezen die passen bij de kleur van uw strand.

OPTIES :

► VOOR HET MODEL LAKE BEVEILIGD :

> Opties verankering

Ankerbout O	Telescopisch anker alu betonstrand gefreesde kop*	Telescopisch anker houtstrand gefreesde kop*
		
Geen extra kosten	+ 4,45 €/m ²	+ 8,40 €/m ²

PRIJS € EX. BTW

* Niet compatibel met de bevestiging « sandowclac standaard ».
De RVS veiligheidsveer is dan VERPLICHT.

FOCUS

TELESCOPISCH ANKER HOUTSTRAND GEFreesde kop :

De verzonken kop van de ankerbout laat een eenvoudige bediening toe bij het bevestigen en het los maken van de afdekking. Wanneer de de spanning maximaal is een simpele halve toer draaien genoeg.







> Optie spanning

RVS veiligheidsveer

+ 3,45 €/m ²

PRIJS € EX. BTW



► VOOR HET MODEL LAKE NIET BEVEILIGD :

> Opties verankering

Ankerbout gras RVS	Telescopisch anker alu betonstrand	Telescopische anker messing	Telescopisch anker houtstrand (RVS / bout aluminium)
			
+ 1,45 €/m ²	+ 2,40 €/m ²	+ 5,75 €/m ²	+ 7,10 €/m ²

PRIJS € EX. BTW

> Opties spanning

Sandow 2 uiteinden	Jocca	RVS veer
		
+ 0,60 €/m ²	+ 1,45 €/m ²	+ 3,45 €/m ²

PRIJS € EX. BTW

TOEBEHOREN :



N°	BENAMING	REF.	PER STUK (PRIJS € EX. BTW)
1	Greep voor vastleggen	972646	38,85
2	Beschermingshoek schuim	972642	11,35
3	Steunkabel voor betonstrand	972632	133,70
4	Steunkabel voor houtstrand	972631	133,70
5	Opbergtas*	972639	64,85

* Voor een afdekking tot 90 m².



INFO

STEUNKABELS

- Steunkabels worden sterk aanbevolen in regio's waar regelmatig veel sneeuw valt. Het gewicht van de sneeuw op het dek kan onherstelbare schade veroorzaken (Als er geen steunkabels zijn, moet de sneeuw regelmatig worden geruimd om te voorkomen dat de sneeuw ophoopt).
- Hoe bereken je het aantal steunkabels? Het aantal kabels wordt bepaald door de lengte van het zwembad (rond naar boven af op het dichtstbijzijnde gehele getal) : (Lengte van het zwembad / 3) - 1. Voorbeeld voor een zwembad van 7,00 x 12,50 m: aantal kabels = (12,5/3) - 1 = 3,16 of 4 kabels.

ONDOORZICHTIGE WINTERAFDEKKINGEN LAKE BOVENGRONDS

De afdekking van onberispelijke
kwaliteit voor zeer poeper water



DEL

TYPE ZWEMBAD

- Voor bovengrondse zwembaden van 4,65 x 9,65 m maxi.
- Overhang : breedte boordsteen.
- Voor boordstenen tussen een dikte van 2,80 en 4,20 cm.

IDEAAL VOOR LANGE OVERWINTERING

- Het licht wordt niet doorgelaten, waardoor het water donker, waardoor fotosynthese en algengroei worden verhinderd.

PRODUCT

- + Systeem Wood'Lock, uniek op de markt.
- + Geen gaten of haken in het hout.
- + Perfecte spanning van de afdekking.

- Stof 580 g/m² onveranderlijk : Behandeld tegen UV en schimmel.
- Hoogfrequente montage van de afdekking en met gelaste zoom voor een versterkte afdekking.
- Afvoerrooster van 340g/m² om regenwater en winterse neerslag te filteren.
- Ogen RVS 316 L met grepen op pvc versterking wat een betere spanningsweerstand en een veiligere en duurzame bevestiging garandeert.
- Beveiligingsystemen Wood'Lock passen op de badrand en de trekstang aan de bovenkant, die door de ogen van de afdekking glijdt.
- Identificatie met serienummer om traceerbaarheid en opvolging van het productieproces mogelijk te maken.



Versterkt oogje



Wood'Lock



Handgreep



Uitsnijding verwijderbare ladder

DE KLEUREN

GLANZENDE KLEUREN



Beige



Amandel



Groen



Blauw



Grijs



Leisteengrijs

De achterzijde van de afdekking is beige.

MATTE KLEUR



Lichtgrijs

De achterzijde van de afdekking is grijs.

CONFORM

BENAMING	PRIJS € EX. BTW
Alle vormen van afdekkingen*	33,60 €/m ²
Trap	250,15 €
Uitsnijding	91,70 €

De prijs per m² bevat het beveiligingsysteem Wood'Lock (prijs € ex. BTW).

OPTIE :

Dubbele klem Wood'Lock



+ 24,10 € ex. BTW / hoek

DENK ERAAN!

Vind de details van de technische kenmerken op p. 476.



EEN OPLOSSING VOOR ELK SOORT BADEN

.....
ONTDEK ONS RUIM AANBOD VAN

WINTERAFDEKKINGEN

DIE VOLDOET AAN ALLE TOEPASSINGEN, ALLE KLANTEN
EN ALLE SOORTEN ZWEMBADEN



OPBERGZAK VOOR WINTERHOES
(IN OPTIE)



een merk **CF group**

ONDOORZICHTIGE WINTERAFDEKKINGEN COVEA

De afdekking voor het behoud tijdens de winter in alle veiligheid



DEL

TYPE ZWEMBAD

- Voor ingrondse zwembaden van 5,50 x 11,00 m maxi. + overhang van 35 cm. + Andere afmetingen op aanvraag.

IDEAAL VOOR LANGE OVERWINTERING

- Het licht wordt niet doorgelaten, waardoor het water donker, waardoor fotosynthese en algengroei worden verhinderd.

PRODUCT

- + Een afdekking voor vrije vormen.
- + Afvoer van regenwater via gaten om plassen te voorkomen
- + Lange overwintering, zonder fotosynthese.

- Gecoate stof 580 g/m², ogen RVS.
- Gestikte zoom op de hele omtrek, met dubbele RVS ogen (marine kwaliteit 316 L, op een afstand van 15 cm) ongeveer elke meter.
- De evacuatie gaten voor het regenwater zijn voorzien met een klepje (opening halve maan). Deze opening zorgt voor een effectieve evacuatie van het regenwater. De esthetiek van de afdekking blijft behouden. (De gaten zijn gemaskeerd door het klepje). Ook verkrijgbaar in een meer traditionele versie met een optioneel centraal afvoerrooster.
- Identificatie met serienummer om traceerbaarheid en opvolging van het productieproces mogelijk te maken (voor de afdekking Covea beveiligd).

VORM	CONFORM	
	COVEA BEVEILIGD	COVEA NIET BEVEILIGD
Rechthoekige afdekking*	19,85 €/m ²	18,40 €/m ²
Geometrische afdekking*	21,35 €/m ²	20,15 €/m ²
Vrije afdekking*	23,30 €/m ²	22,20 €/m ²
Toeslag trap (romaans, rechthoekig of trapezium)	250,15 €	
Toeslag uitsnijding	-	91,70 €
Afvoerrooster optie	1,90€/m ²	

De prijs per m² omvat standaard bevestigingen (prijs € ex. BTW).

* Indien afdekking is < 25 m² meerwaarde van 20 %.

DE KLEUREN

GLANZENDE KLEUREN



De achterzijde van de afdekking is beige.

MATTE KLEUR



De achterzijde van de afdekking is grijs.

STANDAARD :

► VOOR HET MODEL COVEA BEVEILIGD :

- De standaard verankering is de ankerbout O.
- De standaard bevestiging is de sandowclie.



Ankerbout O



Sandowclie

► VOOR HET MODEL COVEA NIET BEVEILIGD :

- De standaard verankering is de ankerbout P.
- De standaard bevestiging is de ononderbroken sandow.

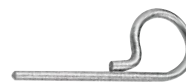

Ankerbout P



Ononderbroken sandow

OPTIES :

► VOOR HET MODEL COVEA BEVEILIGD :

> Opties verankering

Ankerbout P evolution	Telescopisch anker alu betonstrand	Telescopisch anker houtstrand (RVS / bout alu)
		
+ 0,60 €/m²	+ 2,40 €/m²	+ 7,10 €/m²

PRIJS € EX. BTW

► VOOR HET MODEL COVEA NIET BEVEILIGD :

> Opties verankering

Ankerbout gras RVS	Telescopisch anker alu betonstrand	Telescopisch anker messing	Telescopisch anker houtstrand (RVS / bout aluminium)
			
+ 1,45 €/m²	+ 2,40 €/m²	+ 5,75 €/m²	+ 7,10 €/m²

PRIJS € EX. BTW

> Opties spanning

Sandow 2 uiteinden



+ 0,60 €/m²

PRIJS € EX. BTW

TOEBEHOREN :



N°	BENAMING	REF.	PER STUK (PRIJS € EX. BTW)
1	Greep voor vastleggen	97.2646	38,85
2	Beschermingshoek schuim	97.2642	11,35
3	Steunkabel voor betonstrand	97.2632	133,70
4	Steunkabel voor houtstrand	97.2631	133,70
5	Opbergtas*	97.2639	64,85

* Voor een afdekking tot 90 m².



INFO

STEUNKABELS

- Steunkabels worden sterk aanbevolen in regio's waar regelmatig veel sneeuw valt. Het gewicht van de sneeuw op het dek kan onherstelbare schade veroorzaken (Als er geen steunkabels zijn, moet de sneeuw regelmatig worden geruimd om te voorkomen dat de sneeuw ophoopt).
- Hoe bereken je het aantal steunkabels? Het aantal kabels wordt bepaald door de lengte van het zwembad (rond naar boven af op het dichtstbijzijnde gehele getal) : (Lengte van het zwembad / 3) -1. Voorbeeld voor een zwembad van 7,00 x 12,50 m: aantal kabels = (12,5/3) - 1 = 3,16 of 4 kabels.

ONDOORZICHTIGE WINTERAFDEKKINGEN COVEA BOVENGRONDS

De afdekking voor het behoud tijdens
de winter in alle veiligheid



DEL



TYPE ZWEMBAD

- Afdekking conform de norm voor bovengrondse zwembaden van 5,00 x 9,00 m maxi.
- Afdekking niet conform voor bovengrondse zwembaden van 5,00 x 10,00 m maxi.
- Overhang : breedte bordsteen.

PRODUCT

- + Goede prijs/kwaliteitsverhouding.
- + Beperkt de groei van algen en houdt vervuiling tegen van bladeren.
- + Vermindert de verdamping van water.
- + Snelle installatie.

- Gecoate stof PVC van 580 g/m² : anti-UV behandeling.
- RVS ogen (marine kwaliteit 316 L) elke 80 cm.
- De evacuatie gaten voor het regenwater zijn voorzien met een klepje(opening halve maan). Deze opening zorgt voor een effectieve evacuatie van het regenwater. De esthetiek van de afdekking blijft behouden. (De gaten zijn gemaskeerd door het klepje).
- Ook verkrijgbaar in een meer traditionele versie met een optioneel centraal afvoerrooster.
- Identificatie met serienummer om traceerbaarheid en opvolging van het productieproces mogelijk te maken (voor Covea bovengronds beveiligd).

CONFORM

BENAMING	COVEA BOVENGRONDS BEVEILIGD	COVEA BOVENGRONDS
Alle vormen van afdekkingen	20,55 €/m ²	19,20 €/m ²
Trap		250,15 €
Uitsnijding		91,70 €
Afvoerrooster optie		1,90€/m ²

De prijs per m² omvat standaard bevestigingen (prijs € ex. BTW).

STANDAARD :

► VOOR HET MODEL COVEA BOVENGRONDS BEVEILIGD

- De standaard verankering is de plastieke haak.
- De standaard bevestiging is de sandowcllic.



Plastieke haak



Sandowcllic

OPTIE :

> Optie verankering

RVS haak



+ 1,00 €/m²

► VOOR HET MODEL COVEA BOVENGRONDS NIET BEVEILIGD

- De standaard verankering is de stophaak.
- De standaard bevestiging is de ononderbroken sandow.



Stophaak



Ononderbroken sandow

OPTIES :

> Opties verankering

Plastieke haak



+ 0,45 €/m²

RVS haak*



+ 1,00 €/m²

*Voor bovengrondse zwembaden met een minimumhoogte van 40 cm.

DE KLEUREN

GLANZENDE KLEUREN



Beige



Amandel



Groen



Blauw



Grijs



Leisteengrijs

De achterzijde van de afdekking is beige.

MATTE KLEUR



Lichtgrijs

De achterzijde van de afdekking is grijs.



Om aan de norm te beantwoorden, moet badhoogte groter zijn dan 55 cm.

ONDOORZICHTIGE WINTERAFDEKKINGEN

COVEA PRIMA / COVEA PRIMA BOVENGRONDS

Een standaardafdekking voor waterbehoud tijdens de winter

DEL

TYPE ZWEMBAD

- Voor zwembaden van 12,00 x 25,00 m maximum.

+ PRODUCT

- + Economische oplossing.
- + Ondoorzichtigheid van de afdekking voor bescherming van water.
- + Gespannen afdekking voor meer esthetiek.

- Stof polyethyleen blauw 180 g/m², behandeld tegen UV, gestikte zoom over de hele omtrek met ogen.
- Evacuatiegaten.
- Dubbel trekoog om de meter (ondergronds model) en elke 80 cm (bovengronds model).

BENAMING	INGRONDS	BOVENGRONDS
Ingronds		
Rechthoekige afdekking*	10,90 €/m ²	-
Geometrische afdekking*	12,15 €/m ²	-
Vrije afdekking*	13,75 €/m ²	-
Bovengronds		
Aller vormen van zwembad	-	10,25 €/m ²
Alle versies		
Trap (romaans, rechthoekig of trapezium)		191,00 €
Uitsnijding		91,70 €

*De prijs per m² omvat standaard bevestigingen (prijs en Ex. BTW).

* Indien afdekking is < 25 m² meerwaarde van 20 %.

STANDAARD INGRONDSE VERSIE :

- De standaard verankering is de ankerbout P.
- De standaard bevestiging is de ononderbroken sandow.



Ankerbout P

Ononderbroken sandow

OPTIES INGRONDSE VERSIE :

> Optie verankering :

Ankerbout gras RVS

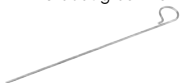
+ 1,45 €/m²

> Optie spanning :

Sandow 2 uiteinden

+ 0,60 €/m²

STANDAARD BOVENGRONDSE VERSIE :

- De standaard verankering is de plastieke wandhaken.
- De standaard bevestiging is de ononderbroken sandow.



Plastieke wandhaken

Ononderbroken sandow

OPTIE BOVENGRONDSE VERSIE :

> Optie verankering :

Wandhaken RVS

+ 1,00 €/m²

DE KLEUR



Blauw

TOEBEHOREN :



BENAMING	REF.	PRIJS € EX. BTW
Steunkabel voor betonstrand	97.2632	133,70
Steunkabel voor houtstrand	97.2631	133,70

PRIJS € EX. BTW





VOLLEDIG

VEILIGHEID

TYPE ZWEMBAD

- Afdekking conform de norm : voor zwembaden tot 6,00 x 13,00 m.
- Afdekking niet conform de norm : voor zwembaden tot 8,00 x 16,00 m (steunkabels verplicht voor een breedte vanaf 6,00 m).
- Standaard buitenrand van 35 cm, andere afmetingen op aanvraag.

+ PRODUCT

- + Fijnmazig net voor drainage van regenwater aan de oppervlakte.
- + Gemakkelijk te plaatsen dankzij minder gewicht.
- + Afdekking verkrijgbaar in verschillende kleuren voor een mooie intergratie in de tuin.

EEN STEVIGE EN MOOIE AFDEKKING

Initial is een stevige en duurzame afdekking dankzij het fijne en vaste weefsel. De effenheid van een netafdekking door plaatsing bij maximale spanning is een bijkomende esthetische proef : indien nodig makkelijk aan te spannen.

- Net uit polyethyleen 150 g/m², bestand tegen UV, perfect esthetisch en duurzaam, goed bestand tegen spanning.
- Zeer fijn en vast weefsel.
- Gestikte riemen onder de afdekking ondersteunen het net.
- Versterking uit pvc onder elke riem.
- Riemen rondom en raster over de lengtes en breedtes (maximaal 1 m afstand voor de veiligheidsafdekking).
- Een steunkabel is verplicht voor een afdekking van meer dan 6,00 m breedte (meer informatie op de volgende pagina).
- Identificatie met serienummer om traceerbaarheid en opvolging van het productieproces mogelijk te maken (voor het model Initial beveiligd).

DE KLEUREN



Beige

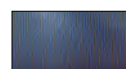

Blauw



Grijs



Groen

CONFORM

BENAMING	INITIAL BEVEILIGD	INITIAL NIET BEVEILIGD
Rechthoekige afdekking*	34,50 € / m ²	30,50 € / m ²
Geometrische afdekking*	37,10 € / m ²	33,05 € / m ²
Toeslag trap (romaans, rechthoekig of trapezium)		250,15 €
Toeslag uitsnijding		91,70 €

De prijs per m² omvat standaard bevestigingen (prijs € ex. BTW).

* Indien afdekking is < à 20 m² meerwaarde van 20 %.

STANDAARD :

► VOOR HET MODEL INITIAL BEVEILIGD :

- De standaard verankering is de ankerbout O.
- De standaard bevestiging is de RVS veiligheidsveer.



Ankerbout O



RVS veiligheidsveer

► VOOR HET MODEL INITIAL NIET BEVEILIGD :

- De standaard verankering is de ankerbout P.
- De standaard bevestiging is de ononderbroken sandow.



Ankerbout P





Ononderbroken sandow

OPTIES

► VOOR HET MODEL INITIAL BEVEILIGD :





> Opties verankering :

Telescopisch anker alu betonstrand 	Telescopisch anker houtstrand (RVS / bout alu) 
+ 2,40 € / m ²	+ 7,10 € / m ²

PRIJS € EX. BTW

► VOOR HET MODEL INITIAL NIET BEVEILIGD :

> Opties verankering :

Ankerbout gras RVS 	Telescopisch anker alu betonstrand 	Telescopisch anker messing 	Telescopisch anker houtstrand (RVS / bout alu) 
+ 1,45 € / m ²	+ 2,40 € / m ²	+ 5,75 € / m ²	+ 7,10 € / m ²

PRIJS € EX. BTW

> Optie spanning :

RVS veer 
+ 3,45 € / m ²

PRIJS € EX. BTW

TOEBEHOREN :



N°	BENAMING	REF.	PER STUK (PRIJS € EX. BTW)
1	Steunkabel voor betonstrand*	97.2632	133,45
2	Steunkabel voor houtstrand*	97.2631	133,45
3	Opbergtas**	97.2639	64,85

* Verplicht vanaf een breedte van 6,00 m.

** Voor een afdekking tot 90 m².



1 - 2



3

INFO

STEUNKABELS

- Steunkabels zijn verplicht voor alle baden vanaf 6,00 m breedte.
- Steunkabels worden sterk aanbevolen in regio's waar regelmatig veel sneeuw valt. Het gewicht van de sneeuw op het dek kan onherstelbare schade veroorzaken (Als er geen steunkabels zijn, moet de sneeuw regelmatig worden geruimd om te voorkomen dat de sneeuw ophoopt).
- Hoe bereken je het aantal steunkabels? Het aantal kabels wordt bepaald door de lengte van het zwembad (rond naar boven af op het dichtstbijzijnde gehele getal) : (Lengte van het zwembad / 3) - 1. Voorbeeld voor een zwembad van 7,00 x 12,50 m: aantal kabels = (12,5/3) - 1 = 3,16 of 4 kabels.

OVERWINTERINGSNET INITIAL BOVENGRONDS

De winterafdekking van licht gewicht



DEL



+ PRODUCT

+ Goede prijs / kwaliteitsverhouding.

- Polyethyleennet 150 g/m² : bestand tegen UV, perfect esthetisch en duurzaam, goed bestand tegen spanning.
- Fijne en vaste weefsel.

BENAMING	PRIJS € EX. BTW
Alle vormen van afdekkingen	26,50 € / m²
Trap	250,15 €
Uitsnijding	91,70 €

De prijs per m² omvat standaard bevestigingen (prijs € ex. BTW).

DE KLEUREN

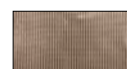

Beige

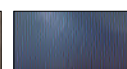

Blauw



Grijs



Groen

STANDAARD :

► VOOR HET MODEL INITIAL BOVENGRONDS :

- De standaard verankering is de plastieke wandhaken.
- De standaard bevestiging is de ononderbroken sandow.



Plastieke wandhaken



Ononderbroken sandow

OPTIES :

► OPTIES VERANKERING :

Wandhaken RVS





Stophaak 2 sandows



+ 1,00 € / m²

PRIJS € EX. BTW

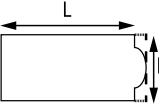
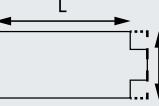
WINTERAFDEKKINGEN HOE DE M² BEREKENEN ?

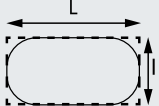
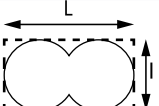
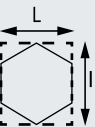
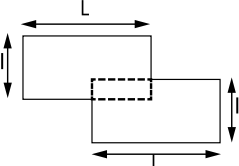
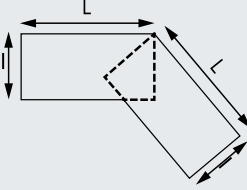
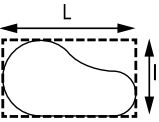
VORM VAN HET BAD	TARIEF	BEREKENINGSMETHODE VOOR DE WINTERAFDEKKINGEN (STANDAARD, 35 CM OVERHANG PER KANT)
	Rechthoekige vorm	$(\text{Lengte} + 2 \times 35 \text{ cm}) \times (\text{breedte} + 2 \times 35 \text{ cm})$
	Rechthoekige vorm + romaanse trap	$(\text{Lengte} + 2 \times 35 \text{ cm}) \times (\text{breedte} + 2 \times 35 \text{ cm}) + \text{Toeslag trap}$
	Rechthoekige vorm + rechte trap	$(\text{Lengte} + 2 \times 35 \text{ cm}) \times (\text{breedte} + 2 \times 35 \text{ cm}) + \text{Toeslag trap}$
	Geometrische vorm	$(\text{Diam.} + 2 \times 35 \text{ cm}) \times (\text{Diam.} + 2 \times 35 \text{ cm})$
	Geometrische vorm	$(\text{Lengte} + 2 \times 35 \text{ cm}) \times (\text{breedte} + 2 \times 35 \text{ cm})$
	Geometrische vorm	$(\text{Lengte} + 2 \times 35 \text{ cm}) \times (\text{breedte} + 2 \times 35 \text{ cm})$
	Geometrische vorm	$(\text{Lengte} + 2 \times 35 \text{ cm}) \times (\text{breedte} + 2 \times 35 \text{ cm})$
	Geometrische vorm	$(\text{Lengte} + 2 \times 35 \text{ cm}) \times (\text{breedte} + 2 \times 35 \text{ cm}) + (\text{lengte} + 2 \times 35 \text{ cm}) \times (\text{breedte} + 2 \times 35 \text{ cm})$
	Geometrische vorm	$(\text{Lengte} + 2 \times 35 \text{ cm}) \times (\text{breedte} + 2 \times 35 \text{ cm}) + (\text{lengte} + 2 \times 35 \text{ cm}) \times (\text{breedte} + 2 \times 35 \text{ cm})$
	Vrije vorm	$(\text{Lengte} + 2 \times 35 \text{ cm}) \times (\text{breedte} + 2 \times 35 \text{ cm})$

INFO

- Voor rechthoekige winterafdekkingen met stralen of afsnijdingen van meer dan 30 cm moet het tarief geometrische vorm worden gebruikt.
- De afmetingen moeten nauwkeurig zijn voor de vervaardiging van de afdekking.
- Voor Ivernea Plus en Ivernea zeilen gebruikt u de bovenstaande berekeningsmethode zonder de 35 cm overhang per zijde toe te voegen (neem afmetingen van het zwembad exclusief de rolluiknis).

BESCHERMINGSZEIL IVERNEA PLUS

De bescherming van de lamellenafdekking het hele jaar door



DEL



Sandowclips

TYPE ZWEMBAD

- Voor zwembaden tot 10,00 x 20,00 m.

PRODUCT

- + Lichtweerkaatsende materie tegen oververwarming van water.
- + Alle voordelen van de Ivernea afdekking.

VERENIGBAAR MET TAL VAN LAMELLEN

Ivernea Plus is verenigbaar met de matte 69 PVC lamellen, polycarbonaat solar lamellen en matte 84 PVC lamellen zonder risico van vervorming van de lamellen (niet compatibel met PVC solar lamellen).

- Ondoorzichtig polyethyleennet 260 g/m².
- Omtrekrooster om regenwater te filteren en bladeren en vuil tegen te houden.
- Sandowclips geleverd met het beschermingszeil.
- In geval van extreme hitte, laat het filtratiesysteem werken.
- **Gebruik : Het beschermingszeil Ivernea Plus kan heel het jaar gebruikt worden.**
- **Het perimeterrooster wordt op maat gemaakt volgens het waterpeil dat op de bestelbon staat: standaard waterpeil (> 6 cm) of hoger waterpeil (< 6 cm). De Ivernea Plus liner kan niet worden aangepast voor overloopbaden en waterdieptes van minder dan 3 cm.**

DE KLEUREN

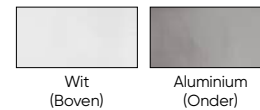

Wit omtrekrooster.

BENAMING	EENHEID	PRIJS € EX. BTW
Rechthoekige afdekking*	Per m ²	29,45
Geometrische afdekking*	Per m ²	33,80
Trap (romaans, rechthoekig of trapezium)	Toeslag	266,20
Uitsnijding	Toeslag	91,70
Extra sandowclips	Per eenheid	7,10
Meerwaarde bijkomende verankering (elke meter) voor winderige regio's	Per m ²	3,30

* Meerwaarde van 20% voor elk afdekking < 20 m².

INFO

SNEL te plaatsen

- Ivernea Plus wordt met de sandowclips in enkele minuten rechtstreeks aan de afdekking vastgemaakt.
- Bevestiging aan de randen is niet nodig.



DEL



Sandowclips

TYPE ZWEMBAD

- Voor zwembaden tot 10,00 x 20,00 m.

PRODUCT

- + Verbeterd de levensduur van lamellen in alle properheid.
- + Beschermt de waterkwaliteit tijdens de herfst en winter.
- + Geen schade op de badrand.
- + Geschikt voor alle rolluiken.

VERENIGBAAR MET TAL VAN LAMELLEN

Ivernea is enkel verenigbaar met de matte 69 PVC lamellen, polycarbonaat solar lamellen en matte 84 PVC lamellen (niet verenigbaar met PVC solar lamellen).

Kleur Ivernea : de kleur van het omtrekrooster heeft altijd de zelfde kleur als de afdekking. De onderkant van de afdekking heeft een ander kleur. (Kleuren kunnen verschillen).

- Ondoorzichtig polyethyleennet 260 g/m².
- Omtrekrooster om regenwater te filteren en bladeren en vuil tegen te houden.
- Sandowclips geleverd met winterzeil.

• **Gebruik** : het Ivernea-winterzeil wordt enkel in de winter en de herfst gebruikt.

Het perimeterrooster wordt op maat gemaakt volgens het waterpeil dat op de bestelbon staat: standaard waterpeil (> 6 cm) of hoger waterpeil (< 6 cm). De Ivernea liner kan niet worden aangepast voor overloopbaden en waterdieptes van minder dan 3 cm.

DE KLEUREN



Beige



Lichtgrijs

BENAMING	EENHEID	PRIJS € EX. BTW
Rechthoekige afdekking*	Per m ²	25,80
Geometrische afdekking*	Per m ²	29,65
Trap (romaans, rechthoekig of trapezium)	Toeslag	266,20
Uitsnijding	Toeslag	91,70
Extra sandowclips	Per eenheid	7,10
Meerwaarde bijkomende verankering (elke meter) voor winderige regio's	Per m ²	3,30

* Meerwaarde van 20% voor elk afdekking < 20 m².

INFO

SNEL te plaatsen

- Ivernea wordt met de sandowclips in enkele minuten rechtstreeks aan de afdekking vastgemaakt.
- Bevestiging aan de randen is niet nodig.

► SANDOWS



SANDOW 20 CM

KLEUR	REF.	PRIJS € EX. BTW
Blauw	01.7042	0,92
Groen	01.7044	
Grijs	01.7043	



SANDOW 40 CM

KLEUR	REF.	PRIJS € EX. BTW
Blauw	01.7045	1,44
Groen	01.7047	
Grijs	01.7046	



SANDOW ROL VAN 100 M

KLEUR	REF.	PRIJS € EX. BTW
Blauw	01.7048	77,36
Groen	01.7050	
Grijs	01.7049	

► VERANKERINGEN



BRONZEN VERANKERING

Bronzen uitschuifbare vasthechting met zeshoekige kop, verdwijnt in het terras in gesloten positie.
Boordiameter 19 mm.

REF.	PRIJS € EX. BTW
13.3394	3,83

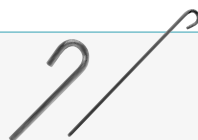

RVS PIKET

Piket gras. Ø boordiameter 6 mm.

AFMETINGEN	REF.	PRIJS € EX. BTW
h = 10 cm	13.3395	1,06
h = 25 cm	13.3397	1,45



RVS PIKET VOOR GRAS 415 MM

Bevestigingen gazon 602 RVS,
Diameter 6 x 415 mm.

REF.	PRIJS € EX. BTW
01.7015	1,76



ANKERBOUT O

REF.	PRIJS € EX. BTW
01.7014	1,05



GEMENGDE VERANKERING

Gemengde verankering aluminium/RVS.
Ø boordiameter 14 mm.

REF.	PRIJS € EX. BTW
13.3393	2,36

NORM NF EN 17645* ISOTHERMISCHE EN SCHUIM AFDEKKINGEN

Bepaalde afdekkingen kunnen een aanzienlijke invloed hebben op de efficiëntie van de milieuprestaties van een zwembad. Afhankelijk van hun eigenschappen kunnen ze de thermische prestaties van een zwembad wijzigen door:

- het zwembad te helpen isoleren
- warmteverlies door verdamping te beperken door zonnestraling naar het water te leiden
- zonnestraling aan het water door te geven.

Deze drie eigenschappen worden samengebracht onder één indicator: de natuurlijke warmtebalans van de afdekking.



Energie Vermindering Coëfficiënt

Vergelijkt de natuurlijke warmtebalans van het product met de natuurlijke warmtebalans van het onbedekte zwembad



Natuurlijke Warmtebalans

Energiebalans winsten + verliezen door :

- Zonnestraling
- Verdamping van water
- Warmteoverdracht



Elektrisch verbruik

Vermogen in actieve modus



Coëfficiënt Verdamping Vermindering

Bedekkingsgraad zwembad



Elektrisch verbruik

Vermogen in standby



Hernieuwbare energie

Pictogram specifiek voor apparatuur met autonome energie en op hernieuwbare energie

VOORBEELDEN VAN LABEL VOOR ONZE PRODUCTEN

- DEL Premium alveolaire afdekking blauw doorsicht

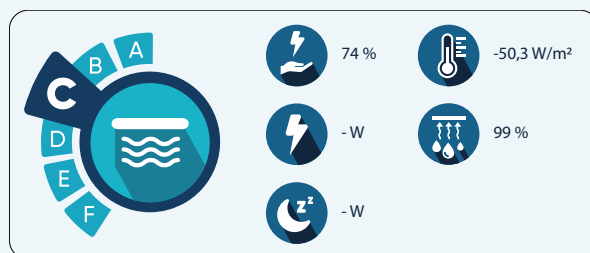

- DEL Premium alveolaire afdekking zwart

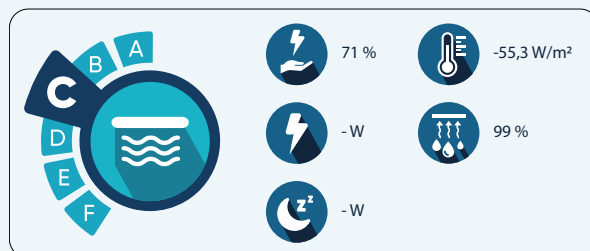

* De norm NF EN 17645 beoordeelt de milieuprestaties van huishoudelijke zwembaden en hun apparatuur. De norm is van toepassing op permanent geïnstalleerde buitenzwembaden.

ISOTHERMISCHE AFDEKKINGEN



ALVEOLAR AFDEKKINGEN

	DEL PREMIUM ZWART	DEL PREMIUM DOORZICHTIG BLAUW	EXTRASUN	SUNDOWN	MIDNIGHT
Dikte	550 µm	550 µm	400 µm versterkt met HDPE-frame	400 µm	400 µm
Bubbels	Alveolar	Alveolar	Alveolar	Alveolar	Alveolar
KENMERKEN AFDEKKINGEN					
Afwerkingen	Volledig omzoomd	Volledig omzoomd	Volledig omzoomd	Volledig omzoomd	Volledig omzoomd
Rand	Gelast	Gelast	Gelast	Gelast	Gelast
Beschermingshoes	✓	✓	✓	✓	✓
Maximale afmetingen (in m)	8,00 x 16,00	8,00 x 16,00	10,00 x 25,00	7,00 x 14,00	7,00 x 14,00
PRESTATIE					
Behoud van watertemperatuur	+++	++++	+++	+++	++
Actie tegen warmteverlies	+++	+++	++	++	++
Actie op fotosynthese	++++	+	+	+	+++
SERVICE					
NAHS*	✓	✓	✗	✗	✗
LEVERING					
Verpakking	Karton	Karton	Karton	Karton	Karton
GARANTIES					

* Hogesnelheid service NAHS : alleen beschikbaar voor isothermische afdekkingen Alveolar Zwart en doorzichtig Blauw (service niet beschikbaar voor Alveolar Extrasun, Alveolar Sundown en Alveolar Midnight). Zie p. 508.

ISOTHERMISCHE AFDEKKINGEN

HOE DE M² BEREKENEN ?

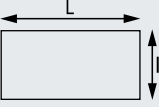
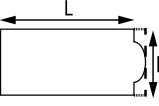
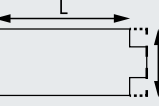
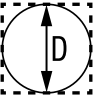
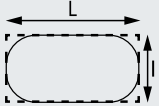
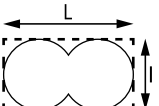
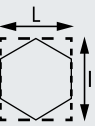
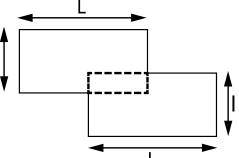
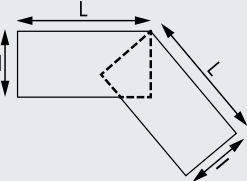
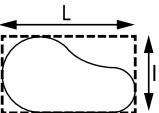
VORM VAN HET BAD	TARIEF	BEREKENINGSMETHODE VOOR DE ISOTHERMISCHE AFDEKKINGEN
	Rechthoekige vorm	Lengte x breedte
	Rechthoekige vorm + romaanse trap	Lengte x breedte + toeslag trap
	Rechthoekige vorm + rechte trap	Lengte x breedte + toeslag trap
	Geometrische vorm	Diameter x diameter
	Geometrische vorm	Lengte x breedte
	Geometrische vorm	Lengte x breedte
	Geometrische vorm	Lengte x breedte
	Geometrische vorm	(Lengte x breedte) + (Lengte x breedte)
	Geometrische vorm	(Lengte x breedte) + (Lengte x breedte)
	Vrije vorm	Lengte x breedte

INFO

- Voor isothermische afdekkingen met afgesneden hoek boven 60 cm, geometrische prijs toepassen.
- Voor alle asymmetrische afdekkingen (of met trap) moet u bij de bestelling bepalen waar u de trekogen wenst.
- De opmeting moet precies zijn voor het vervaardigen van de afdekking.
- Voor afdekkingen vervaardigd volgens mal (alleen voor afdekking met Alveolar- en Geobubble-technologie), wordt een meerwaarde van 20% toegepast op de prijs per m².

**De mal moet in non elastisch materiaal zijn en moet lucht- en waterzijde vermelden.
De mal is de laatste oplossing voor het vervaardigen van de afdekking.**

DEL PREMIUM ALVEOLAR AFDEKKINGEN

De isothermische afdekking met uitzonderlijke thermische prestaties en uniek ontwerp



PRODUCT

- Alveolar technologie exclusief en gepatenteerd CF group.
- Milieuefficiëntie dankzij isolatie- en opwarmingskwaliteiten.
- Bestendig tegen dagelijks gebruik en externe invloeden.

- De DEL Premium alveolar afdekkingen, zwart en doorzichtig blauw, zijn het resultaat van **100% CF-group R&D-technologie**. Het zijn een isothermische bekledingen in **550 micron polyethyleen met alveolar technologie**. Ze zijn vervaardigd met een **randafwerking, gelast rond de hele omtrek** voor een zeer aantrekkelijke duurzaamheid na verloop van tijd.

- De afdekking wordt aangepast aan de grootte van het zwembad om **meer dan 99 %* van de verdamping tegen te houden**: voor een zwembad van 4,00 x 8,00 m, verliezen beperkt tot ongeveer 180 liter van de 200 liter die verdampt op een dag met 2 uur zwemmen. **Het bespaart ook energie**: het fenomeen verdamping koelt het water af.

- DEL Premium alveolar afdekking heeft mogelijkheden voor **verwarming op zonne-energie** voor gratis, schone energie en heeft **isolerende eigenschappen** om warmteverlies te beperken: +7% t.o.v. Geobubble 500 µm. Deze prestaties zijn te danken aan aanzienlijk verminderde koudebrugzones (-19% vergeleken met Geobubble referentiebellens en -39% in vergelijking met conventionele ronde bellen).

- De 2 modellen **beschermen het water tegen vuil** en andere vervuiling, **waardoor het verbruik van behandelingsproducten en filtratietijd**. De hoge opaciteit van zwart houdt het licht tegen dat fotosynthese en algengroei veroorzaakt. **Dit vermindert het verbruik van chemicaliën**.

- De gepatenteerde vorm van de bellen, in combinatie met de maximale dikte van de PE-film, bieden optimale weerstand en duurzaamheid.

* Bron: LNE-test - februari 2022 - Berekening van de thermische weerstand volgens de normen EN 17645, EN ISO 6946 en NF EN ISO 1021.



Waterzijde



Luchtzijde

Verbetering van thermische isolatie dankzij
39% minder koudebruggen



■ joint between the bubbles = thermal bridge
■ air bubble = insulation

Schematic diagram - non contractual

PRO ADVIES

- Noppenzijde komt altijd aan waterzijde.
- Gebruik een oprolsysteem voor gebruiksgemak.
- Het is essentieel om de hoes af te dekken met een ondoorzichtig beschermend dekzeil (wanneer het op een oproller wordt bewaard) om het te beschermen tegen UV-stralen.
- Verwijder de afdekking tijdens schokbehandelingen en wacht tot het niveau van het ontsmettingsmiddel is gedaald voordat u de afdekking weer terugplaatst.
- Ga niet onder de afdekking baden en spring er niet op.
- Beperk de output van automatische ontsmetting als u er niet bent.

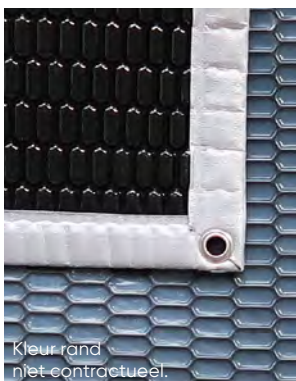

DEL Premium alveolar afdekking zwart

ALVEOLAR AFDEKKING ZWART

Kleur rand niet contractueel.

PRODUCT

- + Alveolar technologie.
- + Beperkt de verspreiding van algen.
- + Vermindert waterverbruik door verdamping.
- + Vergemakelijkt zwembadonderhoud en vermindert het gebruik van chemische producten.

ALVEOLAR AFDEKKING DOORZICHTIG BLAUW

Kleur rand niet contractueel.

PRODUCT

- + Alveolar technologie.
- + Verwarmt het water.
- + Vermindert het waterverbruik door verdamping.
- + Uitzonderlijke isolatie.

- Polyethyleenfilm 550 microns, zwarte kleur - UV-bescherming behandeling.
- Gewicht : 506 g/m².
- Afwerking : volledig omzoomd, gelast.
- Maximale afmetingen : 8,00 x 16,00 m.

- Polyethyleenfilm 550 microns, doorzichtig blauw kleur - UV-bescherming behandeling.
- Gewicht : 506 g/m².
- Afwerking : volledig omzoomd, gelast.
- Maximale afmetingen : 8,00 x 16,00 m.

BENAMING		PRIJS € EX. BTW
Rechthoekige vorm*	Per m ²	18,15
Geometrische vorm*	Per m ²	21,95
Vrije vorm*	Per m ²	25,32
Trappen	Toeslag	133,00
Uitsnijding voor ladder	Toeslag	61,00
Lus voor aandrijfbuis (buis niet inclusief)	Toeslag	89,10
Vervaardiging volgens mal	-	+ 20% op de prijs per m ²
Optie riemen voor oprolsystemen met effen as	Per m (breedte bad)	47,15
Bijkomende trekogen	Per eenheid	2,53
Voorvuw	Toeslag	15,00

* Minimaal 10 m² gefactureerd. De afdekkingen worden geleverd met een beschermhoes en ogen.

Voor de afdekkingen groter dan 7,00 x 14,00 m, wordt sterk aangeraden om ze uit te rusten met een drijfslus en trekkoord.

DENK ERAAN!

NAHS
NOPPENAFDEKKINGEN
HOGESNELHEID

Snel reactie nodig?
Uw noppenafdekking vervaardigd in 4 dagen* met onze service NAHS.

* Het vervaardigingstermijn NAHS, D+4, D+5 of D+6 worden toegepast volgens de periode vermeld in de tabel. Zie p. 508.

INFO

Al onze prijzen zijn in € ex. BTW.

ISOTHERMISCHE AFDEKKINGEN ALVEOLAR EXTRASUN

Isothermische afdekkingen van erkende kwaliteit
voor goede thermische isolatie

DEL 



DEGRESSIEF

PRODUCT

- Geobubble-technologie.
- Blad met raster.
- Elimineert meer dan 98% waterverdamping.

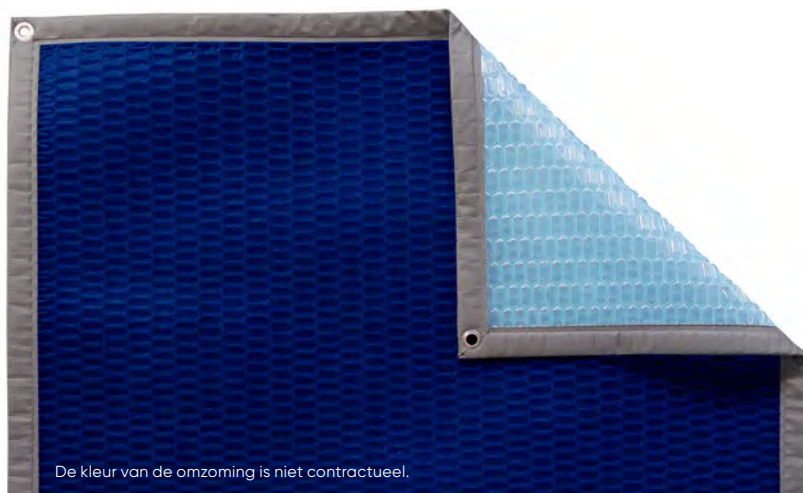

- Ideaal voor groter zwembaden tot 25 m.
- Polyethyleenfolie 400 micron versterkt met een UV-stabiele PEHD-versterkingsfolie.
- Behandeling tegen antioxidanten om chloorschade aan het polyethyleen te vermijden.
- Bestand tegen trekken en scheuren.
- Totaal ondoorzichtig materiaal dat beperkt de groei van algen, bespaart op behandelingsproducten, tot 50 % minder energieverbruik.
- Versterking in de hoeken voor afdekkingen > 6,00 x 13,00 m.
- De stijfheid vergemakkelijkt het op- en uitrollen.
- Gewicht : 550 g/m² (+/- 10%).

De Alveolar Extrasun afdekking zal beschikbaar zijn tijdens het seizoen 2025, dus het is mogelijk dat de afdekking vóór deze overschakeling met Geobubble-technologie wordt geproduceerd (zie catalogus 2024, doorzichtig afdekking).

BENAMING		PRIJS € EX. BTW
Rechthoekige vorm*	Per m ²	31,45
Trap (recht of trapezium)	Toeslag	231,70
Uitsnijding voor ladder	Toeslag	70,00
Lus voor aandrijfbuis (buis niet inclusief)	Toeslag	89,10
Optie riemen voor oprolsystemen met glad as	Per m (breedte bad)	47,15
Bijkomende trekogen	Per eenheid	2,53

* Minimaal 10 m² gefactureerd. De afdekkingen worden geleverd met een beschermhoes en ogen.

Voor een afdekking groter dan 7,00 x 14,00 m, wordt sterk aangeraden om ze uit te rusten met een drijfbus en trekkoord.

INFO

Verbetering van thermische isolatie dankzij
39% minder koudebruggen



■ joint between the bubbles = thermal bridge
■ air bubble = insulation

Schematic diagram - non contractual

Al onze prijzen zijn in € ex. BTW.

INFO

- Een Extrasun afdekking groter dan 4,50 x 14,00 m wordt opgerold geleverd en vereist een vrachtransport.
- De Extrasun afdekking wordt in een rechte lijn geproduceerd; het is niet mogelijk om een afgeronde vorm te produceren vanwege de stijfheid van het materiaal.

PRO ADVIES

Aarzel niet om een oprolsysteem te gebruiken met een glad as bij de aankoop van een noppenafdekking Extrasun (zie p. 336).

PRO ADVIES

- Noppenzijde komt altijd aan waterzijde.
- Een oproller gebruiken voor het gebruiksgemak.
- Afdekkingen altijd afdekken met beschermhoes (indien op oproller) om te beschermen van UV stralen.
- Afdekkingen wegnemen bij overdoseringen.
- Niet onder het zeil zwemmen en niet erop springen.
- Productie van de toestellen beperken.

Isothermische afdekkingen van erkende kwaliteit voor goede thermische isolatie

ALVEOLAR SUNDOWN

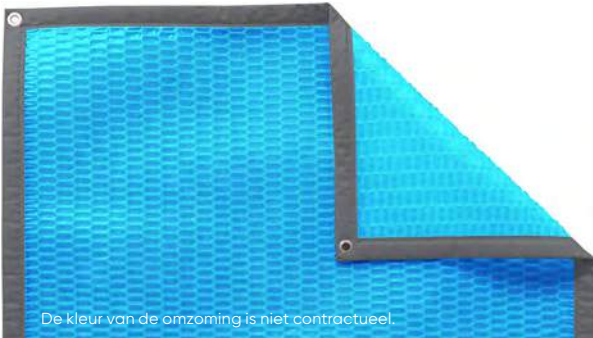

De kleur van de omzoming is niet contractueel.

- Alveolar-technologie.
- Uitstekende prijs-kwaliteitverhouding.
- Polyethyleenfolie 400 micron blauwachtige tint.
- Behandeling tegen UV en antioxidanten om schade aan het polyethyleen doorchlor ter vermijden.
- Gewicht : 368 g/m² (+/- 8%).

Voor een afdekking groter dan 7,00 x 14,00 m, wordt sterk aangeraden om ze uit te rusten met een drijfbus en trekkoord.

BENAMING		PRIJS € EX. BTW
Rechthoekige vorm*	Per m ²	14,25
Geometrische vorm*	Per m ²	17,35
Vrije vorm*	Per m ²	20,35
Trappen	Toeslag	105,95
Uitsnijding voor ladder	Toeslag	61,00
Lus voor aandrijfbuis (buis niet inclusief)	Toeslag	89,10
Vervaardiging volgens mal	-	+20 % op de prijs per m²
Optie riemen voor oprolsystemen met glad as	Per m (breedte bad)	47,15
Bijkomende trekogen	Per eenheid	2,53
Voorvouw	Toeslag	15,00

* Minimaal 10 m² gefactureerd. De afdekkingen worden geleverd met een beschermhoes en ogen.

ALVEOLAR MIDNIGHT



De kleur van de omzoming is niet contractueel.

- Alveolar-technologie.
- Totaal ondoorzichtig materiaal dat beperkt de groei van algen, bespaart op behandelingsproducten, tot 50 % minder energieverbruik.
- Polyethyleenfolie 400 micron tweekleurig blauw/zwart.
- Behandeling tegen uv en antioxidanten om schade aan het polyethyleen door chloor ter vermijden.
- Gewicht : 368 g/m² (+/- 8%).

Voor een afdekking groter dan 7,00 x 14,00 m, wordt sterk aangeraden om ze uit te rusten met een drijfbus en trekkoord.

BENAMING		PRIJS € EX. BTW
Rechthoekige vorm*	Per m ²	15,95
Geometrische vorm*	Per m ²	18,90
Vrije vorm*	Per m ²	21,90
Trappen	Toeslag	114,95
Uitsnijding voor ladder	Toeslag	61,00
Lus voor aandrijfbuis (buis niet inclusief)	Toeslag	89,10
Vervaardiging volgens mal	-	+20 % op de prijs per m²
Optie riemen voor oprolsystemen met glad as	Per m (breedte bad)	47,15
Bijkomende trekogen	Per eenheid	2,53
Voorvouw	Toeslag	15,00

* Minimaal 10 m² gefactureerd. De afdekkingen worden geleverd met een beschermhoes en ogen.

INFO

Verbetering van thermische isolatie dankzij 39% minder koudebruggen



- joint between the bubbles = thermal bridge
- air bubble = insulation

Schematic diagram - non contractual

Al onze prijzen zijn in € ex. BTW.



NAHS

**NOPPENAFDEKKINGEN
HOGESNELHEID**

**Dankzij de NAHS dienst, wordt uw noppenafdekking
vervaardigd in **4** dagen***

D

**Bestel uw
noppenafdekking
voor 17u**

Voor elke bestelling na 17u,
geldt het NAHS termijn
vanaf de volgende dag.

D+1*

**Ontvang uw
bestelbevestiging na D+1**

We beloven u de dag na uw bestelling een
bevestiging van bestelling op te sturen. In geval
van ontbrekende informatie of inconsistentie,
zullen wij u vragen om aanvullende informatie te
sturen. Onze NAHS-tijdwaarborg zal dan zijn
uitgesteld tot de definitieve bevestiging van
alle elementen van uw bestelling.



**Vertrek uw
noppenafdekking
vanuit fabriek**

D+4*

De noppenafdekking wordt uiterlijk gemaakt,
gecontroleerd en verstuurd op D+4*.

UNIEKE PRIJSSTELLING + 20%**

Van november tot maart

D+4

April

D+5

Van mei tot augustus

D+6

September, oktober

D+5

*De vervaardigingstermijnen NAHS, D+4, D+5 of D+6, worden toegepast volgens perioden vermeld in naaste tabel. Het betreft werkdagen (zonder weekend).

**Voor elke bestelling met NAHS dienst zal een toelage van +20% bonvenop de basisprijs van de noppenafdekking worden aangerekend.

SCHUIMAFDEKKING ISOFOAM

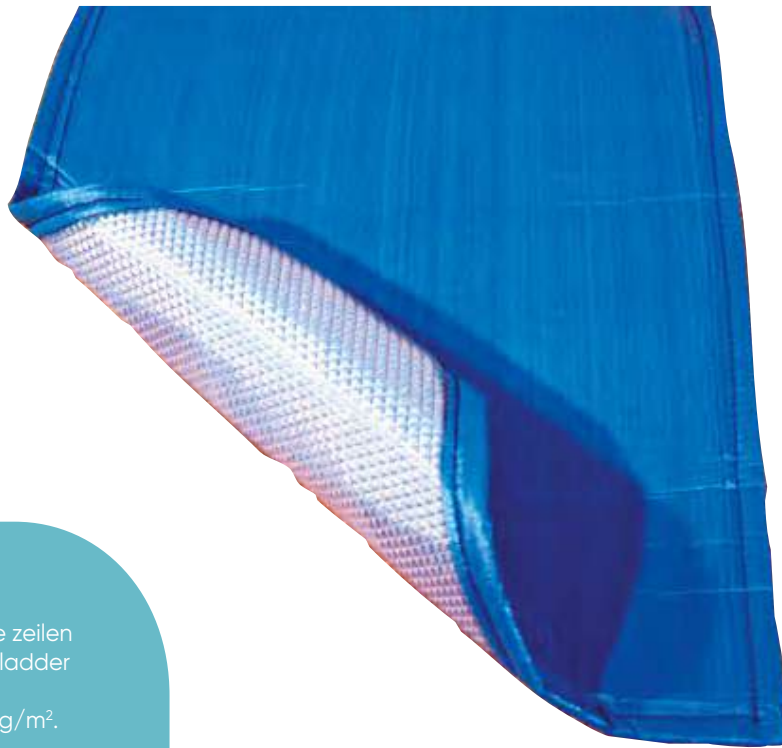

PRODUCT

- + Inbegrepen in de prijs van de zeilen uit schuim : 1 uitsnijding voor ladder en 1 aandrijfzijde met oog.
- + Omboording bij zeil van 650 g/m².

KENMERKEN

- Deze afdekkingen worden gemaakt op basis van een laag polyethyleen van 6 mm, aan één kant bedekt met rafia uit polyethyleen met blauwe of grijze coating bestand tegen UV.
- De andere kant wordt gewafeld voor een betere waterafvoer bij het oprollen. Deze wordt bovendien bedekt met een doorzichtige film die beschermt tegen waterverdamping.
- Thermische geleiding bij 23° C : 0,043 W/mK.
- Thermische geleiding bij 40° C : 0,046 W/mK.
- Totaal gewicht : +/- 350 - 400 gr/m².

BENAMING	EENHEID	REF.	PRIJS € EX. BTW
Geometrische vorm blauw*	Per m ²	01.7051	39,69
Geometrische vorm grijs*	Per m ²	01.3357	39,69
Vrije vorm*	Per m ²	-	Op aanvraag
Supplement voor tweede uitsnijding	Toeslag	97.3403	Op aanvraag
Trekkoord per lopende meter	Toeslag	01.7034	Op aanvraag

* Minimaal 10 m² gefactureerd.

ONS GAMMA OPROLSYSTEMEN



DELINOX	VEGA	ORION
DEL 	DEL 	DEL 

KENMERKEN BADEN

Breedte maxi (in m)	8,00	6,00	4,60
Lengte maxi (in m)	20,00	13,00	11,00

KENMERKEN OPROLSYSTEMEN

As	Telescopische of effen	Telescopische	Telescopische
Onderstel	Mobiel	Mobiel	Mobiel
Type zwembad	Ingronds	Ingronds / Bovengronds	Ingronds / Bovengronds
Voeding	Handmatige	Handmatige	Handmatige

VOOR WELKE AFDEKKINGEN ?

Verenigbaarheid	<p>ISOTHERMISCHE :</p> <ul style="list-style-type: none"> • Alveolar afdekking zwart • Alveolar afdekking blauw doorzichtig <ul style="list-style-type: none"> • Sundown • Midnight • Extrasun <p><i>(maximaal 8,00 x 19,00, voor de versie met telescopische as: maximaal 6,00 x 11,00 m)</i></p> <p>SCHUIM :</p> <ul style="list-style-type: none"> • Isofoam 	<p>ISOTHERMISCHE :</p> <ul style="list-style-type: none"> • Alveolar afdekking zwart • Alveolar afdekking blauw doorzichtig <ul style="list-style-type: none"> • Sundown • Midnight • Extrasun <p><i>(maximaal 6,00 x 11,00 m)</i></p> <p>SCHUIM :</p> <ul style="list-style-type: none"> • Isofoam 	<p>ISOTHERMISCHE :</p> <ul style="list-style-type: none"> • Alveolar afdekking zwart • Alveolar afdekking blauw doorzichtig <ul style="list-style-type: none"> • Sundown • Midnight • Extrasun <p>SCHUIM :</p> <ul style="list-style-type: none"> • Isofoam
------------------------	--	--	--

GARANTIES





T-BASIC 95



JUPITER 2

NEPTUNE



KENMERKEN BADEN

Breedte maxi (in m)	5,00
Lengte maxi (in m)	9,00

KENMERKEN OPROLSYSTEMEN

As	Telescopische
Onderstel	Mobiel
Type zwembad	Ingronds
Voeding	Handmatige

OPENBARE ZWEMBADEN

8,00	16,00
50,00	25,00

KENMERKEN OPROLSYSTEMEN

Effen	Effen
Mobiel	Mobiel
Ingronds	Ingronds
Handmatige of elektrische	Handmatige of elektrische

VOOR WELKE AFDEKKINGEN ?

Verenigbaarheid	<p>ISOTHERMISCHE :</p> <ul style="list-style-type: none"> • Alveolar afdekking zwart • Alveolar afdekking blauw doorzichtig • Sundown • Midnight <p>SCHUIM :</p> <ul style="list-style-type: none"> • Isofoam
-----------------	--

	<p>ISOTHERMISCHE :</p> <ul style="list-style-type: none"> • Alveolar afdekking zwart • Alveolar afdekking blauw doorzichtig • Sundown • Midnight • Extrasun <p><i>(maximaal 8,00 x 25,00 m)</i></p> <p>SCHUIM :</p> <ul style="list-style-type: none"> • Isofoam 	<p>ISOTHERMISCHE :</p> <ul style="list-style-type: none"> • Alveolar afdekking zwart • Alveolar afdekking blauw doorzichtig • Sundown • Midnight • Extrasun <p><i>(maximaal 8,00 x 22,00 m)</i></p> <p>SCHUIM :</p> <ul style="list-style-type: none"> • Isofoam
--	--	--

GARANTIES



OPROLSYSTEMEN DELINOX

Veelzijdige oproller met bewezen robuustheid



DELINOX



Grote lengte



Grote lengte 3 steunen



Telescopische Delinox

TYPE ZWEMBAD

- Telescopische Delinox : voor zwembaden tot 7,00 x 15,00 m.
- Delinox grote lengte : voor zwembaden tot 7,50 x 20,00 m.
- Delinox grote lengte, 3 steunen : voor zwembaden tot 8,00 x 20,00 m.

+ PRODUCT

- + As geanodiseerd aluminium.
- + Ideaal voor het oprollen van schuimafdekkingen.
- + Betere beheersing van het afrollen van de bedekking dankzij de rem met riem.
- + Gemakkelijk afrollen dankzij de kogellagers.

- Oprolsysteem gemonteerd geleverd met sandows.

UITEINDEN

- Uiteinden uit polyamide.
- As van diameter 20 mm in RVS.

AS

- Telescopische Delinox : telescopische as uit geanodiseerd aluminium, Ø 105-110, met gleuf.
- Delinox grote lengte : as uit geanodiseerd aluminium, Ø 130, dikte 4 mm, glad.

ONDERSTEL

- Gepassiveerd roestvrij staal 304 L.
- Verticale stijl : 80 x 40 mm, dikte 1,5 mm.
- Horizontale stijl : 40 x 40 mm, dikte 1,5 mm.
- 2 kogellagers in RVS.

REM

- Rem met riem die overbrenging of blokkering van de as mogelijk maakt.



Rem

BANDEN

- Opblaasbare banden met binnenband (zijn niet opgeblazen bij levering).

STUURWIEL

- Stuurwiel met draaiende handgreep Ø 300 mm.

i INFO

VOOR WELKE AFDEKKINGEN?

- Telescopische Delinox : voor alle isothermische afdekkingen.
- Delinox grote lengte: Voor alle isothermische en schuimafdekkingen.
- Delinox grote lengte, 3 steunen : Voor alle isothermische en schuimafdekkingen.

VERPAKKING

- Telescopische Delinox :
As : 1 lengte van 3,20 x 0,25 x 0,20 m.
Onderstel : 1 pakket van 0,80 x 0,60 x 0,35 m.
Gewicht : 29 kg.
- Delinox grote lengte :
As : 1 lengte van 8,30 x Ø 0,15 m.
Onderstel : 1 pakket van 0,80 x 0,60 x 0,35 m.
Gewicht : 36 kg.

BENAMING	REF.	PRIJS € EX. BTW
Telescopische Delinox	97.3330	1 430,50
Delinox grote lengte	97.3328	1 830,85
Delinox grote lengte, 3 steunen	97.3329	2 997,30
Maatwerk (lange as)		88,00

★ TOEBEHOREN

► LINT VAN 3,00 M

Een lint van 3,00 m is ideaal voor zwembaden van vrije vorm en Zodiac Original zwembaden. We raden aan om elke 50 cm een lint te gebruiken.

BENAMING	REF.	PRIJS € EX. BTW
Sandow Ø 6 mm 2 uiteinden lengte 3,00 m	99.3301	990

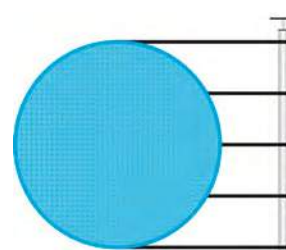



DEL

TYPE ZWEMBAD

- Voor zwembaden tot 6,00 x 13,00 m.

PRODUCT

- + Minimale top van de as.
- + Uitstekende prijskwaliteitverhouding.
- + Bijzonder stevige oprolsystemen.
- + Oprolsystemen voor meerdere baden configuraties : ingronds, bovengronds.

Vega

- Oprolsysteem gemonteerd geleverd met sandows 2 uiteinden.

AS

- Telescopische as uit geanodiseerd aluminium, met groef.
- Lengte van 4,60 tot 6,60 m, Ø 105-110 mm.
- Ashoogte 38 cm voor de modellen Vega en mobiel.
- Ashoogte 1,10 tot 1,50 m voor het ophaalbare model.

ONDERSTEL

- Onderstel uit RVS 304 L gepassiveerd.
- Buis 35 x 35 mm, dikte 2 mm.

FLENS UIT POLYAMIDE

- As RVS Ø 20 mm.

VLINDERREM

STUURWIEL

- Stuurwiel met draaiende handgreep Ø 300 mm.

WIELEN

- Rubberen wielbanden Ø 180 mm.
- Vega : 2 wielen.
- Vega mobiel : 4 zwenkwielen (waarvan 2 met rem) gemonteerd op lager uit RVS.
- Vega verhoogbaar : 2 wielen.

INFO

VOOR WELKE AFDEKKINGEN?

Voor alle isothermische afdekkingen.

VERPAKKING

As : 1 lengte van 3,20 x 0,25 x 0,20 m.
Onderstel : 1 pakket van 0,63 x 0,43 x 0,21 m.
Gewicht : 17 kg.

Producten niet aanbevolen voor binnenzwembaden. Neem hiervoor contact met ons op.

BENAMING	VERPAKKING	REF.	PRIJS € EX. BTW
Vega	Per stuk	97.3325	790,20
	Eenheidsprijs per lot van 5		770,30
	Eenheidsprijs per lot van 10		752,45
Vega mobiel	Per stuk	97.3326	871,95
Vega verhoogbaar	Per stuk	97.3332	1139,00

★ TOEBEHOREN

► LINT VAN 3,00 M

Een lint van 3,00 m is ideaal voor zwembaden van vrije vorm en Zodiac Original zwembaden. We raden aan om elke 50 cm een lint te gebruiken.

BENAMING	REF.	PRIJS € EX. BTW
Sandow Ø 6 mm 2 uiteinden lengte 3,00 m	97.3301	9,90

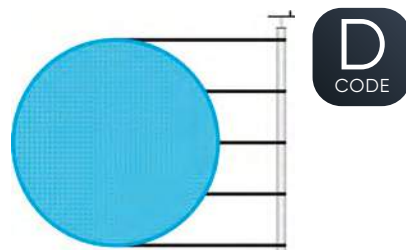

D
CODE



TYPE ZWEMBAD

- Voor zwembaden tot 4,60 x 11,00 m.

PRODUCT

- + As uit geanodiseerd aluminium.
- + Minimale top van de as.
- + Uitstekende prijskwaliteitverhouding.
- + Bijzonder stevige oprolsystemen.
- + Oprolsystemen voor meerdere baden configuraties : ingronds, bovengronds.



Orion verhoogbaar

Orion

- Oprolsysteem gemonteerd geleverd met sandows 2 uiteinden.

AS

- Telescopische as uit geanodiseerd aluminium, met groef.
- Lengte van 3,60 tot 5,00 m, Ø 95-100 mm.
- Ashoogte 38 cm voor het model Orion.
- Ashoogte 1,10 tot 1,50 m voor het verhoogbaar model.

ONDERSTEL

- Onderstel uit RVS 304 L gepassiveerd.
- Buis 35 x 35 mm, dikte 2 mm.

FLENS UIT POLYAMIDE

- As RVS Ø 20 mm.

VLINDERREM

STUURWIEL

- Stuurwiel met draaiende handgreep Ø 300 mm

WIELEN

- Rubberen wielbanden Ø 180 mm.
- 2 wielen.

INFO

VOOR WELKE AFDEKKINGEN?

Voor alle isothermische afdekkingen.

VERPAKKING

As : 1 lengte van 3,20 x 0,25 x 0,20 m.
Onderstel : 1 pakket van 0,63 x 0,43 x 0,21 m.
Gewicht : 17 kg.

Producten niet aanbevolen voor binnenzwembaden. Neem hiervoor contact met ons op.

BENAMING	VERPAKKING	REF.	PRIJS € EX. BTW
	Per stuk		621,45
Orion	Eenheidsprijs per lot van 5	99.3327	606,80
	Eenheidsprijs per lot van 10		587,95
Orion verhoogbaar	Per stuk	97.3331	1087,00

TOEBEHOREN

► LINT VAN 3,00 M

Een lint van 3,00 m is ideaal voor zwembaden van vrije vorm en Zodiac Original zwembaden. We raden aan om elke 50 cm een lint te gebruiken.

BENAMING	REF.	PRIJS € EX. BTW
Sandow Ø 6 mm 2 uiteinden lengte 3,00 m	97.3301	9,90

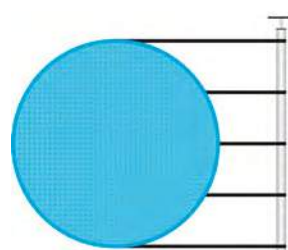

OPROLSYSTEMEN T-BASIC 95

Instamodel aluminium oprolsysteem

2 jaar
GARANTIE

D
CODE

339

DEL



TYPE ZWEMBAD

- Voor zwembaden tot 5,00 x 9,00 m.

PRODUCT

- + Licht en stevig aluminium kader.
- + Brede banden voor gemakkelijke verplaatsing.

INFO

- Oprolsysteem geleverd met sandows 2 uiteinden.
- Buiset Ø 80 mm in 5 delen inbegrepen.

VOOR WELKE AFDEKKINGEN?

Voor alle isothermische afdekkingen (behalve Extrasun).

VERPAKKING

1 lengte van 1,50 x 0,50 x 0,20 m.
Gewicht : 15 kg.

BENAMING	REF.	PRIJS € EX. BTW
Oprolsysteem T-Basic 95	97.3302	294,50

OPROLSYSTEMEN JUPITER 2

Geschikt voor openbare zwembaden



OPROLSYSTEEM MOTOR

DEL



Jupiter handmatig

TYPE ZWEMBAD

- Voor zwembaden tot 8,00 x 50,00 m.

PRODUCT

- + Ideaal voor het oprollen van schuimafdekkingen.
- + Beschikbaar in handmatige of gemotoriseerde versie.
- + Elektrolitisch behandeld.

HANDMATIGE VERSIE

- Roestvrije stalen onderstel, deze zijn Elektrolitische behandeld voor een beter weerstand in corrosieve atmosfeer.
- As uit geanodiseerd aluminium, Ø 170 mm.
- Flens uit Polystone, as diameter 30 mm uit roestvrij staal.
- 4 zwenkwielen Ø 125 mm waarvan 2 met remmen.
- Rem met riem voor overbrenging of blokkering van de as.
- Handslinger uit roestvrij staal met draaiende handgreep.
- Oprolsysteem geleverd zonder riem (de riemen worden meegeleverd met de afdekking).



Rem

GEMOTORISEERDE VERSIE

- Roestvrije stalen onderstel, deze zijn elektrolitische behandeld voor een beter weerstand in corrosieve atmosfeer.
- As uit geanodiseerd aluminium, Ø 170 mm.
- Flens uit Polystone, as diameter 30 mm uit roestvrij staal.
- 4 zwenkwielen Ø 125 mm waarvan 2 met remmen.
- Rem met riem voor overbrenging of blokkering van de as.
- Buismotor, schakelkast met afstandsbediening, elektrische beveiligingen, bedieningsrelais en transformator, een antenne met steun op kast. Elektrische kabels niet meegeleverd.
- Oprolsysteem geleverd zonder riem (de riemen worden meegeleverd met de afdekking).

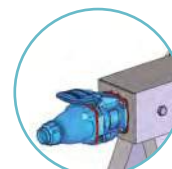

Jupiter gemotoriseerde

VERSIE	BENAMING	MAXIMALE AFMETINGEN VAN EEN STROOK	PRIJS € EX. BTW
Handmatige	As van 5,90 m	5,65 x 25,00 m	4 568,00
Handmatige	As van 6,60 m	6,35 x 25,00 m	4 962,00
Handmatige	As van 8,50 m	8,25 x 25,00 m	5 116,00
Gemotoriseerde	As van 5,90 m – Motor 120 Nm	5,65 x 25,00 m	8 062,00
Gemotoriseerde	As van 5,90 m – Motor 250 Nm	5,65 x 50,00 m	8 640,00
Gemotoriseerde	As van 6,60 m – Motor 120 Nm	6,35 x 25,00 m	8 487,00
Gemotoriseerde	As van 6,60 m – Motor 250 Nm	6,35 x 50,00 m	9 053,00
Gemotoriseerde	As van 8,50 m – Motor 120 Nm	8,25 x 25,00 m	8 584,00
Gemotoriseerde	As van 8,50 m – Motor 250 Nm	8,25 x 50,00 m	9 111,00
Handmatige / Gemotoriseerde	As opmaat		88,00

INFO

VOOR WELKE AFDEKKINGEN?

Voor alle isothermische en schuimafdekkingen.

VERPAKKING

Jupiter 2 van 6,60 m :
As : 1 lengte van 6,90 x Ø 0,15 m.
Onderstel : 1 pallet van 1,20 x 1,00 x 0,50 m.
Gewicht : 58 kg.

DENK ERAAN!

Kies vanaf nu voor een elektrische versie, het is namelijk duurder om een handmatige Jupiter 2 oproller later te laten motoriseren.

DEL

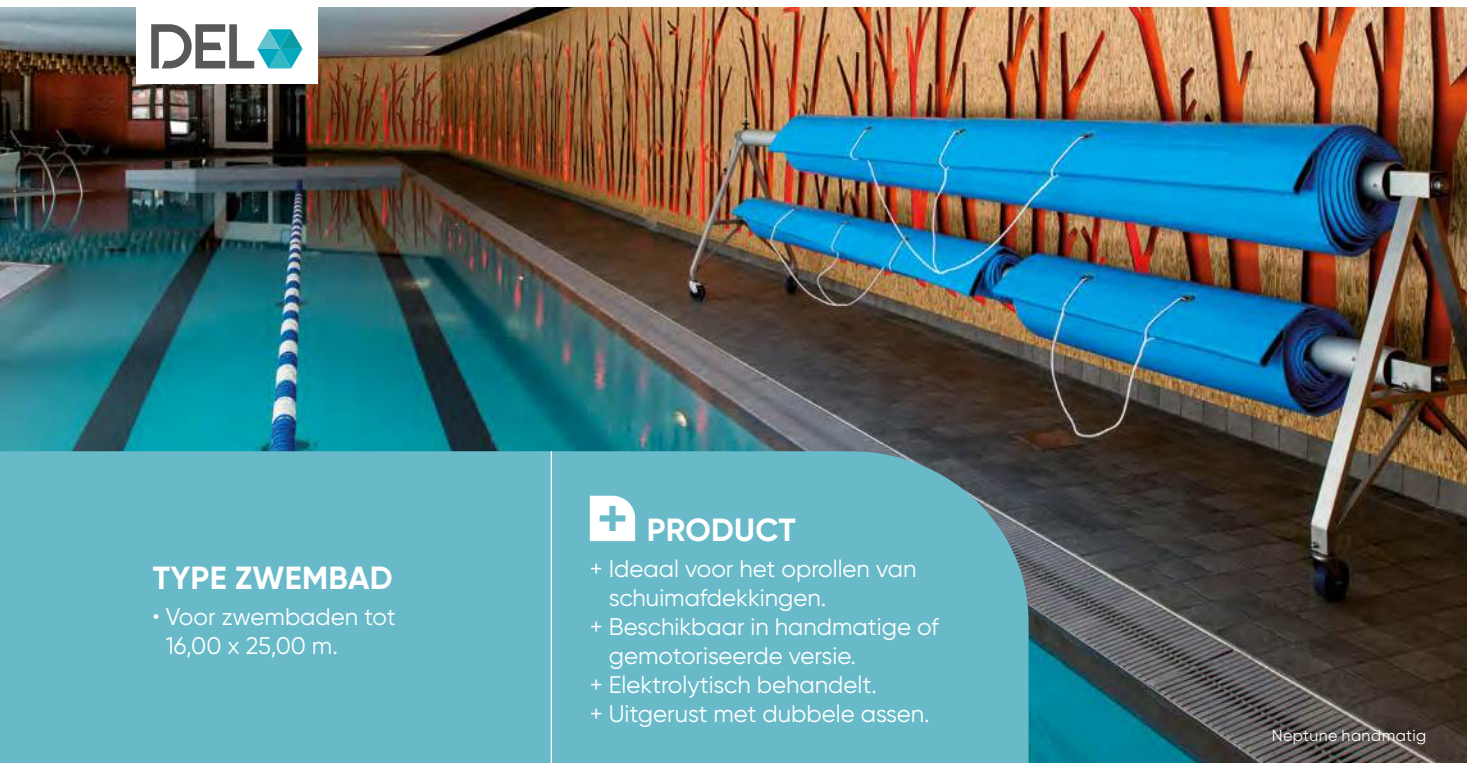

TYPE ZWEMBAD

- Voor zwembaden tot 16,00 x 25,00 m.

PRODUCT

- + Ideaal voor het oprollen van schuimafdekkingen.
- + Beschikbaar in handmatige of gemotoriseerde versie.
- + Elektrolytisch behandeld.
- + Uitgerust met dubbele assen.

Neptune handmatig

HANDMATIGE VERSIE

- Roestvrije stalen onderstel, deze zijn elektrolytische behandeld voor een beter weerstand in corrosieve atmosfeer.
- As uit geanodiseerd aluminium, Ø 130 mm.
- Flens uit polystone, as diameter 30 mm uit roestvrij staal.
- 4 zwenkwielen Ø 125 mm waarvan 2 met remmen.
- Rem met riem voor overbrenging of blokkering van de as.
- Handslinger uit roestvrij staal met draaiende handgreep.
- Oprolsysteem geleverd zonder riem (de riemen worden meegeleverd met de afdekking).



Rem

GEMOTORISEERDE VERSIE

- Roestvrije stalen onderstel, deze zijn elektrolytische behandeld voor een beter weerstand in corrosieve atmosfeer.
- As uit geanodiseerd aluminium, Ø 130 mm.
- Flens uit polystone, as diameter 30 mm uit roestvrij staal.
- 4 zwenkwielen Ø 125 mm waarvan 2 met remmen.
- Rem met riem voor overbrenging of blokkering van de as.
- Gemotoriseerde versie : buismotor, schakelkast met afstandsbediening, elektrische beveiligingen, bedieningsrelais en transformator, een antenne met steun op kast. Elektrische kabels niet meegeleverd.
- Oprolsysteem geleverd zonder riem (de riemen worden meegeleverd met de afdekking).



Neptune gemotoriseerde

VERSIE	BENAMING	MAXIMALE AFMETINGEN VAN EEN STROOK	PRIJS € EX. BTW
Handmatige	As van 5,50 m	5,35 x 25,00 m	6 283,00
Handmatige	As van 6,60 m	6,35 x 25,00 m	6 516,00
Handmatige	As van 8,50 m	8,25 x 25,00 m	6 936,00
Gemotoriseerde	As van 5,50 m – Motor 120 Nm	5,35 x 25,00 m	12 879,00
Gemotoriseerde	As van 6,60 m – Motor 120 Nm	6,35 x 25,00 m	13 028,00
Gemotoriseerde	As van 8,50 m – Motor 120 en 250 Nm	8,25 x 25,00 m	13 207,00
Handmatige / Gemotoriseerde	As opmaat		88,00

INFO

VOOR WELKE AFDEKKINGEN?

Voor alle isothermische en schuimafdekkingen.

VERPAKKING

Neptune van 6,60 m :
As : 2 lengten van 6,90 x Ø 0,15 m.
Onderstel : 1 pallet van 1,20 x 1,00 x 0,50 m.
Gewicht : 75 kg.

DENK ERAAN!

Kies vanaf nu voor een elektrische versie, het is namelijk duurder om een handmatige Neptune oproller later te laten motoriseren.



Chemoform is een merk van waterbehandelings- en onderhoudsproducten voor zwembaden en spa's, exclusief voor professionals.

WATERBALANS

Corrigeert TAC en pH, houdt kalk en metalen vast om water aangenaam te houden



VLOK- EN KLARINGSMIDDELEN

Vlok- en klaringsmiddelen om het zwemcomfort te behouden



ONTSMETTING

Chloor, broom en actieve zuurstof voor gezond water



ONDERHOUD EN REINIGING

Specifieke producten voor zwembaduitrusting en omgeving



DE STRIJD TEGEN ALGEN

Algiciden en overwinteringsproducten om algengroei te voorkomen



SPECIALE PRODUCTEN

Snelle en duurzame oplossingen voor veelvoorkomende zwembadproblemen



BESTEL NU
UW VERKOOPONDERSTEUNENDE TOOLS
CHEMOFORM



TECHNISCHE FICHES



ONDERHOUDSSCHEMA



NUANCIER
PROBLEMEN
VS OPLOSSINGEN



VINYL
VITROPHANE



SPECIALE GIDS VOOR
ZWEMBADWATERBEHANDELING



SPECIALE BEHANDELINGSGIDS
VOOR SPA'S



OVERWINTERING GIDS

Neem voor meer informatie contact op met je Account Manager.

INHOUD

ONDERHOUD EN WATER- BEHANDELING

GEÏNTEGREERDE FILTRATIE EN WATERBEHANDELING

p. 344 Vitii Lite

ELEKTROLYSE EN REGELSYSTEMEN

p. 349 AquaRite® CF+/Low Salt

p. 350 AquaRite® UV Low Salt

p. 351 Aquascenic

p. 352 Salt & Swim 2.0+

p. 353 Toebehoren zoutelektrolyse **N**

p. 355 CF Control

CHLOOR-PH REGELING

p. 357 Gamma Pool Dos

p. 360 Gamma EPS

p. 363 Easy Chem Double **N**

p. 364 Control Station

p. 365 Toebehoren

UV-ONTSMETTING

p. 366 Gamma UV NEO

p. 367 Gamma UV-C

ONDERHOUD

p. 368 Gamma Chemoform

p. 371 Gamma Smartchim

p. 373 Diverse gamma's

p. 375 Fotometers Lovibond® **N**

p. 376 Fotometer SpinTouch®

p. 376 Strips en test kits

p. 378 Gamma Delphin Premium

p. 379 Gamma Delphin

p. 380 Gamma Toucan

p. 381 Onderhoudstoebehoren

p. 382 Diverse gamma's

GEÏNTEGREERDE FILTRATIE EN WATERBEHANDELING VITII LITE

Het zwembad geïnspireerd door de natuur



CHEMICAL FREE :



De meeste zwembaden en spa's gebruiken ontsmettingsmiddelen die het water steriliseren maar schadelijk zijn voor je lichaam vanwege de toxiciteit van hun subcomponenten.

Bovendien is deze sterilisatie noch noodzakelijk, noch aanbevolen. In feite is het voor het behoud van een gezond lichaam noodzakelijk om een gezond lichaam, een permanent evenwicht tussen hygiëne en het behoud van een bepaalde bacteriële en microbiotische activiteit.

Daarom moet het water in uw zwembad een evenwicht bereiken tussen het voldoen aan strenge sanitaire voorschriften en het beschermen van je lichaam.

Dit is de paradox tussen hygiëne en sterilisatie. Met onze Zero chemie, garandeert Vitii water dat U respecteert.

GEAUTOMATISEERD :



Het VITII-zwembad is volledig geautomatiseerd en biedt u de mogelijkheid om bestuurd te worden vanaf je smartphone.

De toepassing maakt het beheer van injecties (opties), terugspoelingen en biologisch evenwicht mogelijk.

Het waarschuwt u ook in geval van afwijkingen.

Er zijn drie controleniveaus mogelijk, van volledig automatisch naar een handmatig beheer van injecties.

Deze revolutionaire technologie past achtereenvolgens drie soorten filtratie, mechanische, bacteriële en UV-filtratie, terwijl het evenwicht tussen de mineralen wordt hersteld.

U profiteert altijd van zuiver en natuurlijk water.

TESTED TECHNOLOGY :



Aquatic Science heeft oplossingen ontwikkeld voor biologische zwembaden sinds 15 jaar.

Tegenwoordig zijn onze filtratieoplossingen en de unieke formulering gepatenteerd. Dankzij de expertise die we in de loop der jaren hebben opgebouwd, kunnen we ons onderscheiden van onze concurrenten in twee opzichten:

- Onze onverzettelijkheid tegenover nul chemicaliën. Wij maken er een erezaak van nooit één biocide te gebruiken, altijd inspeland op de verbetering van 100% biologisch.
- De levensduur van onze ervaring. Wij zijn de enigen op de markt die een expertise hebben ontwikkeld in 100% biologisch.



HET WERKINGSPRINCIPE :

5 filtratiestappen op basis van exclusieve technologieën, geïnspireerd door de natuur.

Het water van een bergmeer was de inspiratie voor de ontwikkeling van het Vitii werkingsprincipe.

De uitgevoerde voorstudies op deze meren door het Aquatic Science team hebben het belang aangetoond van 3 belangrijke kenmerken die de kwaliteit van het water gedurende de hele levenscyclus in stand houden:

- Een **zeer lage concentratie** van organisch materiaal in het afstromende water dat deze meren voedt.
- **Hoge lucht/water uitwisseling** en daardoor hoge zuurstofconcentratie.
- Een **perfect mineraal** evenwicht.

Om dit in een zwembad te reproduceren, heeft het Vitii-team een 5-stappensysteem ontwikkeld dat hieronder wordt weergegeven.

1 WATERCIRCULATIE

De KS Evo pomp is uitgerust met een eco-flow controller die een optimaal beheer van de hydraulica van het zwembad met een beperkt stroomverbruik mogelijk maakt, evenals het aanzuigen en retour volgens de regels van de dimensionering en de optimale positionering.

2 MECHANISCHE VOORFILTRATIE

Vervolgens maakt Polyvortex voorfiltratie gebruik van centrifugale kracht om zwevende deeltjes te verwijderen groter dan 30 µm.

3 BIOLOGISCHE FILTRATIE

De Shark Bead biologische filter gebruikt een cocktail van goede bacteriën om organische stoffen en microresten uit het water te verteren.

4 ZUIVERING

Ten slotte wordt het water gedesinfecteerd en zuurstofrijk gemaakt door de Uvozone. Het water dat naar het zwembad wordt teruggevoerd is gezuiverd van kiemen tot 99,9% om de twee tot vier uur (tot zes keer meer dan de huidige norm!)

5 AUTOMATISERING EN REGELGEVING

Mineralen en bacteriën worden automatisch geïnjecteerd in het systeem om de waterevenwicht te regelen. Automatische injectie van Bacteri alleen als optie op Vitii Start en Vitii Box / Alleen volledige injectie beschikbaar op Vitii Lite en Vitii Auto.

VITII LITE

Het zwembad geïnspireerd door de natuur

 **PRODUCT**

- + Onschadelijk water (backwash).
- + Geen chemicaliën.
- + Voorgemonteerde installatie
- + Natuurlijk water tot 33°C.
- + Geen corrosie door agressieve producten.
- + Goedgekeurd door VlareM na bevestiging.

VITII LITE, EEN VERBODEN EN INTELLIGENTE OPLOSSING:

De Vitii Lite wordt geleverd in de vorm van een voorgemonteerd aluminium paneel, die alle elementen bevat die nodig zijn voor filtratie, desinfectie en mineralenbalans van het water.

Dit wordt vergezeld van met een applicatie waarmee u pompsnelheden, desinfectie en waterbalans kan beheren.

Door een optimale balans, Vitii Lite maakt uw leven gemakkelijker.

REFERENTIE	09.1234	09.1235
Watervolume	< 60 m ³	< 100 m ³
Filtratie debiet	15 m ³ /u	25 m ³ /u
ENERGIEVERBRUIK		
Pomp	1600 W	1920 W
UV-behandeling	120 W	180 W
Elektrische kast	94 W	94 W
HYDRAULISCH CIRCUIT		
Aantal skimmers**	2	2
Min. aantal bodemaanzuig**	1	2
Min. aantal inspuitsers*	2	3
Diameter van de oppervlaktezuiging	63 mm	
Diameter bodemaanzuiging	63 mm	
Diameter inspuiter	50 mm	
Diameter van de collector	75 mm	
PRIJS € EX. BTW***	10 061,52	11 552,75

* Inspuitsers voorzien op twee verschillende hoogten: standaard en onderaan.

** Elke skimmer, bodemaanzuig en inspuiter moet afzonderlijk worden aangesloten om de drukverliezen te beperken en regeling bij de collectoren mogelijk te maken. Voor de inspuitsers moet, om debieten van meer dan 5 m³/u te bereiken, de kogel worden verwijderd.

Als er een rolluiknis is, voorzie dan een extra bodemaanzuig en inspuiter.

*** Prijs van 99.8011 en 03.0127 (Vitii 15) of 03.0450 (Vitii 25) toe te voegen.

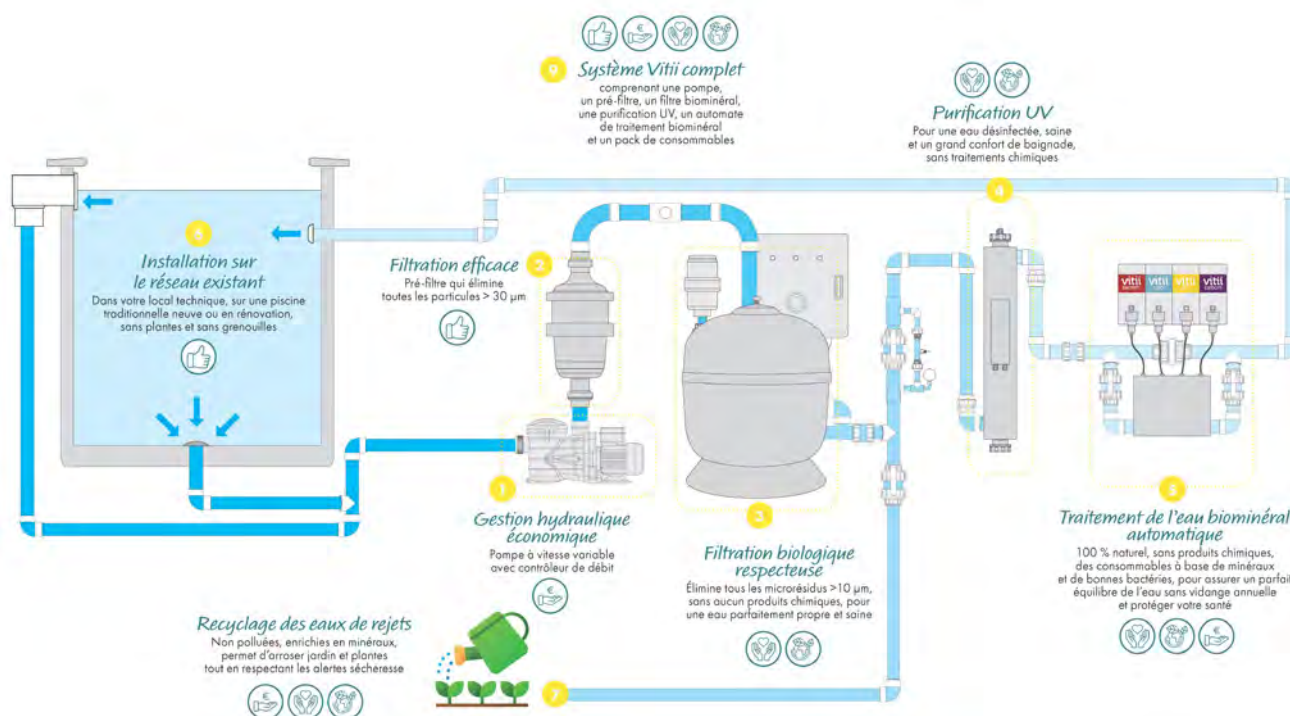

► VERBRUUKSGOEDEREN

BESCHRIJVING	REF.	PRIJS € EX. BTW
Vitii - Bactostart (start)	09.1231	op aanvraag
Vitii - Bio cleaner 3 kg (mechanische reiniging)	09.1232	85,41
Vitii Bacteri 5 L	09.1228	170,58
Vitii Calci 5 L	09.1229	40,14
Vitii Carboni 5 L	09.1230	40,14
Vitii pH- 5 L	09.1233	113,11

Aarzel niet om ons te contacteren voor de formule "verlengde garantie". Dit omvat:

- Verbruiksgoederen voor het eerste jaar.
- Opleiding bij het opstarten van de installatie.
- Bezoek van een techniker voor onderhoud, watertests en balans.



WATER RESPECT

Voor toekomstige generaties
is het een serieuze zaak!

VERPLICHTING
- N°3 -

Zorg voor
je gezondheid



www.hayward.fr



Zoutelektrolyse oplossingen
met ORP-regeling leveren **een
zuiver water** met de minimale
en noodzakelijke hoeveelheid chloor.

 **HAYWARD®**

WATERBEHANDELING AQUARITE® CF+/LS

Elektrolyse



+ PRODUCT

- + Zoutelektrolyse met een groot bereik tot 150 m³.
- + Zoutgehalte: vanaf 3 g/L maar ook in Low Salt 1,5 g/L.
- + Nieuwe generatie alles-in-één elektrolyser om efficiëntie en eenvoud te verenigen.

ERGONOMIE

- Display: digitaal touchscreen.
- Bescherming: IP65.
- Chloorschokmodus (100% voor gedurende 24 uur).
- Handmatige regeling van elektrolyse in g Cl/u.
- Productievermindering voor rolluik (instelbaar in % op de 9 productieniveaus).
- Alarmen: geleidbaarheid (lage temperatuur, zoutgehalte), debiet en injectietijd van de slangenpomp.

VEREENVOUDIGD BEHEER

- Instellingen en weergave van werkelijke productie.
- Transparante cel voor visuele controle van de productie.
- Inclusief gasdetectie (om de cel te beveiligen).
- Contact rolluikdetectie.
- Flow sensor.
- Sonde en temperatuurregeling.
- Celaansluiting Ø 63 mm te lijmen.

VOLLEDIGE CONTROLE

- pH-controle (detectie lege bus).
- Redox controle.
- Besturing en voeding (12 VAC 50W) voor verlichting.
- 4 externe relays.
- WiFi/Ethernet verbinding met de controlemogelijkheid door stem (modules in optie).



DENK ERAAN!

Download de gratis "Hayward® Poolwatch" om te profiteren van beheer op afstand in combinatie met de Wifi of ethernet module.



BESCHRIJVING	PRODUCTIECAPACITEIT	ZWEMBADVOLUME	REF.	PRIJS € EX. BTW
AquaRite® CF+ 16	16 g Cl/u	75 m ³	10.0300	1 324,62
AquaRite® CF+ 22	22 g Cl/u	100 m ³	10.0276	1 491,45
AquaRite® CF+ 33	33 g Cl/u	150 m ³	10.0277	1 967,82
AquaRite® CF+ 16 LOW SALT	0 tot 100 %	60 m ³	10.0304	1 489,48
AquaRite® CF+ 22 LOW SALT	0 tot 100 %	120 m ³	10.0305	2 136,44
AquaRite® CF+ 33 LOW SALT	0 tot 100 %	150 m ³	10.0275	3 047,38

★ OPTIES

BESCHRIJVING	REF.	PRIJS € EX. BTW
pH/ORP-kit met glazen probes (probes, chips, elektrodehouder, peristaltische pompen)	10.0500	1 209,09
pH/ORP-kit Goldline (probes, chips, elektrodehouder, peristaltische pompen)	10.0501	1 318,18
Temperatuurvoeler	60.0229	107,55
Wifi module	10.0502	554,67
Ethernet module	10.2133	
Aanzuiglans	60.0224	107,55
Amperometrische meetcel voor vrije chloor	60.0282	1 891,17

💬 PRO ADVIES

Bij alle installaties dat een zoutelektrolyser of pH/Redox-regeling omvatten, wordt een aarding aanbevolen.

i INFO

Raadpleeg de instructies van de fabrikant voor installatie.

WATERBEHANDELING AQUARITE® UV LS

Elektrolyse en regelsystemen



EXPERT LINE

8000
uren
GARANTIE

CEL

TH
TOTALLY
HAYWARD

GARANTIE
4 jaar

3 jaar
GARANTIE

D
CODE

+ PRODUCT

- + Combinatie van elektrolyse, hydrolyse en UV-technologie.
- + Optieele afstandsbediening (Wifi/Ethernet + toepassing).
- + Volledig beheer van de uitrusting.
- + UV-stralen verwijderen 99% van de chlooraminen, algen, bacteriën en micro-organismen.



Scan om meer te weten te komen over de AquaRite® UV Low Salinity!



TOUCHSCREEN
OP AFSTAND



AFSTANDSSCHERM



WI-FI MODULE
(OPTIE)

! DENK ERAAN!

Download de gratis "Hayward® Poolwatch" om te profiteren van beheer op afstand in combinatie met de Wifi of ethernet module.



PRINCIPE VAN ONTSMETTING :

- Lage-zoutgehalte elektrolyse levert de dosis chloor die nodig is voor de onderhoud van desinfecterend en gedesinfecteerd water.
- UV-stralen elimineren 99% van de chloramines, algen, bacteriën en micro-organismen.

CONTROLEAPPARATUUR :

- Bewaking en regulering van pH, ORP en vrij chloor.
- Controle van filtratie, verlichting, pH, ORP + 4 aux.
- Temperatuurregeling.
- Facultatieve afstandsbediening (WiFi /Ethernet+ app).
- UV-lamp: 2 x 55 watt lampen met 63mm aansluiting.
- Voeding en controle van AquaRite®.
- 63 mm universele aansluitingen in- en uitgang.
- 2 aparte kamers voor een optimale efficiëntie dankzij vergroting van het watercontactoppervlak.
- Materiaal gemaakt van exclusieve UL1018 PVC, speciaal geformuleerd voor UV en drukbestendig tot 3 bar.
- Flow Switch inbegrepen.

BESCHRIJVING	ZOUTGEHALTE	ZWEMBADVOLUME	REF.	PRIJS € EX. BTW
AquaRite® UV 1LS		65 m ³	10.0121	3 128,04
AquaRite® UV 2LS	1,5 tot 100 g/L	200 m ³	10.0137	4 499,36

★ OPTIES

BESCHRIJVING	REF.	PRIJS € EX. BTW
Sonde pH+doseerpomp (plastic sonde)	60.0225	488,60
Optie Redox standaard (plastieke elektrode, chip, elektrodehouder, ijkvloestof)	60.0226	535,21
Temperatuursonde	60.0229	107,55
Scherm op afstand	60.0241	72,98
Wifi module	10.0502	554,67
Ethernet module	10.2133	554,67



DISPLAY LCD



PRODUCT

- + Het enige systeem op de markt dat met zoetwater kan werken en zonder chloorproductie.
- + Geeft algen en biofilm geen kans zich te ontwikkelen.
- + Zuivert water (H₂O) met zijn eigen componenten H en O.
- + Koper (Cu) en zilver (Ag) doden algen en bacteriën en laten vuildeeltjes vlokken.
- + Houdt water jaren helder.

KENMERKEN :

Het werkingsprincipe van hydrolyse oxidatie is gebaseerd op het vermogen van koper (Cu +) en zilver (Ag +) als vlokmiddel en bacteriedodende middelen, en een hydrolysesysteem om watermoleculen te splitsen in zuurstof, ozon en peroxide. Samen zorgt dit voor een volledige waterbehandeling op basis van oxidatie-flocculatie zonder chemicaliën.

In water met een lage geleiding (vanaf 500 mS) wordt automatisch ter plekke OH, Ozon, peroxide en zuurstof geproduceerd voor de desinfectie van water.

Het systeem bevat ook een koper/zilver ionisator. Er moet geen zout worden toegevoegd. Het systeem kan echter worden gebruikt met >1 gram zout/liter om extra chloor te produceren.

VOORDELEN :

Het voordeel hiervan is dat deze radicalen binnen seconden desinfecteren en dan weer terugvallen in water; er worden dus geen schadelijke bijproducten geproduceerd zoals bij chloor.

Naast deze vrije radicalen wordt er een klein beetje natriumhypochloriet gemaakt om een residu werking in het zwembad te garanderen. De aanvullende koper/zilver ionisatie verhoogt de kracht van de hydrolyse enorm. De antibacteriële en algen dodende eigenschappen van koper/zilver ionisatie worden aangevuld met de hoge oxidatie kracht van het hydrolyse-systeem wat samen resulteert in een natuurlijke waterzuivering, zonder toevoeging van chemicaliën.

BESCHRIJVING	MAX ZWEMBADVOLUME	REF.	PRIJS € EX. BTW
Hayward Aquascenic	65 m ³	10.0126	2 249,42
Hayward Aquascenic	110 m ³	10.0127	3 346,48
Hayward Aquascenic	200 m ³	10.0128	5 015,11

★ OPTIES

BESCHRIJVING	REF.	PRIJS € EX. BTW
Glazen pH sonde + doorzichte sondehouder en bypass	60.0225	488,60
Glazen Rx sonde + doorzichte sondehouder en bypass	60.0228	617,67
Scherf op afstand	60.0241	72,98
Peristaltischpomp pH 1,5 l/u Aquascenic	60.0231	148,53
PH sonde 1,5 m BNC voor Aquascenic	60.0232	133,16
Sonde Redox goud 1,5 m BNC voor Aquascenic	60.0801	158,77
Temperatuursonde	60.0229	107,55
Wifi module	10.0502	554,67
Ethernet module	10.2133	554,67

i INFO

De Aquascenic is niet compatibel met onze assen gemaakt van geanodiseerd aluminium.

WATERBEHANDELING SALT & SWIM 2.0+

Elektrolyse en regelsystemen

MASS
MARKET

8000
uren
GARANTIE

3 jaar
GARANTIE

D
CODE

HAYWARD

+ PRODUCT

- + Zoutelektrolyse voor breed scala aan chloorproductie: 8, 16, 22, 33 g/u.
- + Regeling van uw filterpomp (2 modi: manueel - automatisch).
- + Voeding en sturing van uw LED-verlichting tot 50 W (programmaverandering voor RGB-LED's).
- + Al uw instellingen worden beheerd door een gratis speciale toepassing (Bluetooth verbinding).



KENMERKEN

- Zoutelektrolyse voor een breed scala aan chloorproductie chloorproductie: 8, 16, 22, 33 g/u.
- Regeling van uw filterpomp (2 modi: manueel - automatisch).
- Vermogen en controle van uw LED-verlichting tot 50 W (programmaverandering voor RGB-LED's).
- Al uw instellingen worden beheerd door een gratis speciale toepassing (Bluetooth verbinding).
- Gesloten rolluikdetectie voor aanpassing van de chloorproductie.
- 5 mogelijkheden om de chloorproductie aan te passen: 20, 40, 60, 80, 100%.
- Geschikt voor alle zwembadafmetingen, van 30 m³ tot 150 m³.
- Geen elektriciteitskast met klok en transformator nodig.
- Een enkel kastje om alle apparatuur in uw zwembad te bedienen.
- Ingang voor externe controle van de chloorproductie (droog contact).

CONNECTIVITEIT :

- App speciaal voor Salt & Swim® 2.0 + met Bluetooth-verbinding.
- Controle van desinfectie-, filtratie- en verlichtingssysteem van uw smartphone.
- Intuïtieve en gemakkelijk te configureren toepassing.
- Flowsensor inbegrepen.

REFERENTIE	10.0273	10.0274
Productie	16 g/u	22 g/u
Chloorproductie	5 mogelijke niveaus : 20, 40, 60, 80, 100 %	
Badvolume	75 m ³	100 m ³
Zoutgehalte	3 tot 100 g/l	
Bescherming	IP65	
Gesloten rolluikdetectie	✓	
Besturing filtratie	Handmatig / Automatisch (3 timers)	
Verlichting 50W	Handmatig / Automatisch (1 timer)	
PRIJS € EX. BTW	1 317,54	1 523,69

★ OPTIES

BESCHRIJVING	REF.	PRIJS € EX. BTW
Easy Chem unique pH	60.0350	448,14
Easy Chem unique Rx socket	60.0349	483,99

► CELLEN AQUARITE PRO & PLUS - PRO LOW SALT

BESCHRIJVING	BADVOLUME	AFMETINGEN KOPPELINGEN	REF.	PRIJS € EX. BTW
Cel AquaRite Pro & Plus	60 m ³	50 mm	60.0220	758,00
Cel AquaRite Pro & Plus	95 m ³		60.0221	973,11
Cel AquaRite Pro & Plus	150 m ³		60.0222	1259,92
Cel AquaRite Pro Low Salt	75 m ³		60.0223	1055,06
Cel AquaRite Low Salt LS9	50 m ³		60.0239	778,49



► SONDES AQUARITE PRO & PLUS

BESCHRIJVING	REF.	PRIJS € EX. BTW
Sonde Redox voor Aquarite Plus. Kabel van 3 m	60.0802	425,10
PH sonde voor Aquarite Plus. Kabel van 3 m	60.0803	297,06
Sonde Redox voor Aquarite Pro & LS	60.0218	312,42
PH sonde voor Aquarite Pro & LS	60.0219	307,30



► TOEBEHOREN EN PRODUCTEN



AARDINGSPEN

Aardingspen RVS met buitendraad 1/2".

REF.	PRIJS € EX. BTW
13.5037	36,98



PVC MOF MET AARDING

PVC mof met aarding.

Ø	REF.	PRIJS € EX. BTW
50 mm	60.0213	40,25
63 mm	60.0214	73,77



POOLSEL

Goedgekeurd zout voor België (NOTIF802).

REF.	PRIJS € EX. BTW
09.1199	19,95



REINIGINGSBASIS

Reinigingsbasis voor AquaRite cellen.

REF.	PRIJS € EX. BTW
60.0235	76,82



AANZUIGLANS

Aanzuiglans

REF.	PRIJS € EX. BTW
60.0224	107,55



MEETCEL - SONDEHOUDER

Dit model heeft een aansluiting voor 2 sondes, 2 injecties, 1 T° sonde, een aardingspen en een debietschakelaar.

REF.	PRIJS € EX. BTW
09.1262	217,42



NORM NF EN 17645*

ZWEMBADBEHEER EN MEETSISTEMEN

Het waterbehandelingssysteem is van fundamenteel belang om een goede waterkwaliteit te garanderen, en de milieu-efficiëntie ervan is gebaseerd op een scoringsprincipe waarbij rekening wordt gehouden met 2 hoofdcriteria:

- De mogelijkheid om de concentratie desinfectiemiddel zo constant mogelijk te garanderen.
- De mogelijkheid om de meest geschikte hoeveelheid desinfectiemiddelen te kunnen doseren.

De klasse van elk behandelingssysteem hangt af van de score verkregen volgens de methode hiernaast beschreven in norm EN 17645.

Eindclassificatie van het waterbehandelingssysteem	Bijbehorende klasse
≥ 80	A
Tussen 60 en 75	B
Tussen 40 en 55	C
Tussen 25 en 35	D
Tussen 15 en 20	E
Tussen 5 en 10	F

Methode EN 17645

Primaire classificatie : Is het een behandeling :

- Handmatig (5 punten)
- Niet-gereguleerd gecontroleerd door het filtratiesysteem (15 punten)
- Gereguleerd (40 punten).

+

Toevoeging van een bonus afhankelijk van de aangeboden functies:

- Rekening houden met externe parameters om vermogen van behandeling aan te passen (+5 punten)
- De mogelijkheid om informatie op afstand te communiceren naar de gebruiker (+5 punten)
- Automatische pH-regeling (+15 punten).

+

Aanwezigheid van extra apparatuur om ook de twee bovengenoemde hoofdcriteria te benaderen.

- Extra behandeling zonder residu (+10 punten)
- Afdekking (+10 punten)
- Reinigungsstraal geïnstalleerd op de bodem van het zwembad (+5 punten).



Elektrisch verbruik

Vermogen in actieve modus



Elektrisch verbruik

Vermogen in standby

VOORBEELDEN VAN LABEL VOOR ONZE PRODUCTEN

- CF Control 100 - Ref. 10.0246

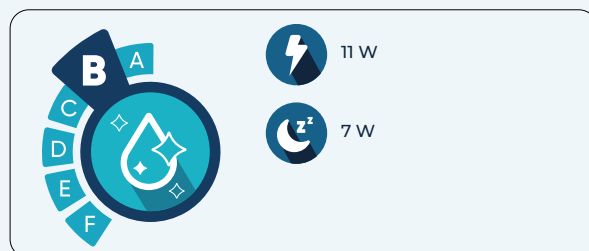

* De norm NF EN 17645 beoordeelt de milieuprestaties van huishoudelijke zwembaden en hun apparatuur. De norm is van toepassing op permanent geïnstalleerde buitenzwembaden.

WATERBEHANDELING CF CONTROL

Behandelingsysteem op afstand voor meting en dosering



PRODUCT

- + Glazen redox sonde met lange levensduur ijk met dezelfde oplossing als de pH-sonde, dat verhoogt de levensverwachting.
- + Mogelijkheid om filtratie en verwarming te beheren via de temperatuursensor (optioneel).
- + Sturing, doseerpompen en analysekamer voorgemonteerd op een paneel.



Centrale besturing pH RX 3 L/u



INFO

Betaalde wifi-applicatie (60€/3 maanden) om parameters aan te passen.

- Chloor/PH meting en controle.
- Regelbare doseerpompen 3 L/u maximum met een tegendruk van 1,5 bar maximum.
- Afmetingen van het paneel: 600 x 350 x 115 mm.
- Beschermingsgraad: IP65.
- Digitaal display: 2 displays van elk 3 lijnen + 6 LED-indicatoren.
- Raadpleging op afstand dankzij de speciale applicatie (via WiFi).
- Redox-regeling: continue doseringsbewaking: 60 minuten (programmeerbaar); vooraf ingestelde waarde: 600 mV (instelbaar van 300 mV tot 900 mV). Injectie-interval instelbaar van 10 tot 100 sec.
- pH-regeling: meetbereik: 2 tot 9,99. Resolutie: pH 0,01; Vooringestelde waarde: 7,2 pH; Regelbereik: 5 - 9; Kalibratie Regelbereik: 5 - 9; ijking: handmatig met pH 7,0 en pH 4,0 oplossing.
- Alarm geactiveerd in geval van gebrek aan meetwater en doseringsalarm.
- Sondes inbegrepen.

BESCHRIJVING	REF.	PRIJS € EX. BTW
Centrale besturing pH Rx 3 L/u	10.0246	1 647,14

OPTIES

BESCHRIJVING	REF.	PRIJS € EX. BTW
Voorfilter voor CF Control	02.3075	125,71
Luchttemperatuursensor	60.0254	189,09
Wartertemperatuursensor	60.0253	69,46

VERVANGING SONDES



BESCHRIJVING	REF.	PRIJS € EX. BTW
Dinotec pH sonde voor CF Control	60.0257	92,43
Dinotec Rx sonde voor CF Control	60.0255	125,28

PRO ADVIES

Een aarding wordt aanbevolen op alle installaties met een zoutelektrolyse of een pH/Redox controle. Zie volgens de instructies van de fabrikant voor de plaatsing.

ONTDEK ONS GAMMA VAN
**CHLOOR-PH
REGELSYSTEMEN !**

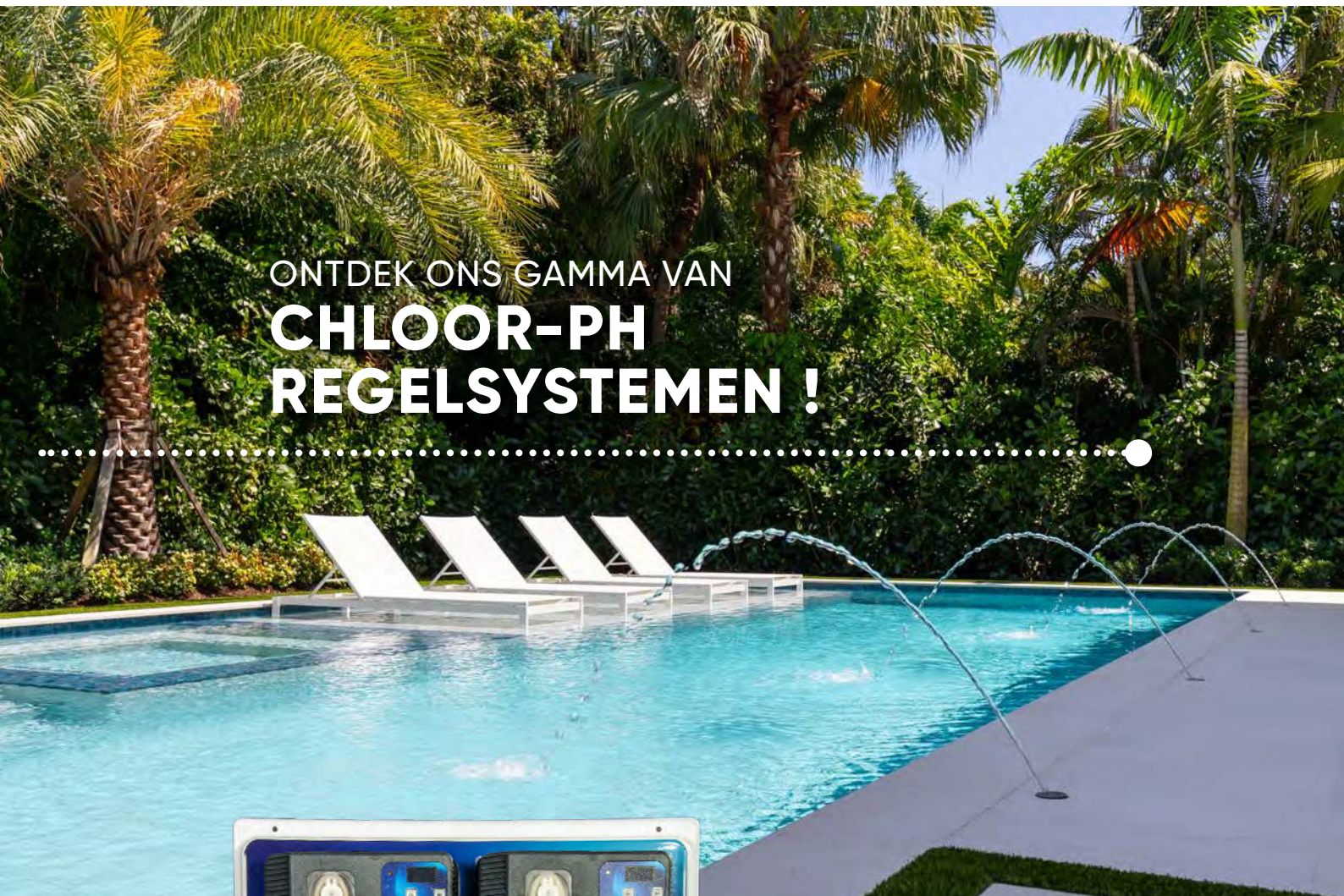

WATERBEHANDELING POOL DOS PANEL

Chloor-pH regeling



+ PRODUCT

- + OLED digitaal display.
- + Wi-Fi-verbinding en gratis smartphone-app.
- + Thermogevormd paneel met elektrische bedrading.
- + Conform CE normen.



POOL DOS PANEEL :

Cl / pH-regelsysteem geschikt voor het privézwembad tot 90 m³.

Dit toestel is volledig, voorgemonteerd en biedt u een gemakkelijke plaatsing van een zeer doeltreffend apparaat.

Volledig geleverd met :

- pH- en ORP-sondes, ijkvloeistoffen.
- Aanboorzadels 50 mm.
- Kranen 1/2" voor bypass.

KENMERKEN :

- Doseerpomp met lokale wifi-verbinding.
- Kalibratie op een enkele bufferoplossing.
- Proportionele werking met AAN / UIT-tijden van 150s.
- Alarm voor overdosering.
- Schakelaar ON / OFF.
- Debietschakelaar aanwezig op paneel.
- Dubbele elektrodehouder met voorfilter 50 micron.

REF.	PRIJS € EX. BTW
10.0257	1397,64



OPTIES

BESCHRIJVING	REF.	PRIJS € EX. BTW
Verlengstuk voor PP inspuitlep voor Pool Dos, Plus en Panel dual	60.0271	4,93



TOEBEHOREN (VERVANGING)

BESCHRIJVING	REF.	PRIJS € EX. BTW
Elektrodehouder enkel met voorfilter voor pH of Rx sondes	60.0260	80,45
Elektrodehouder dubbel met voorfilter voor pH of Rx sondes	60.0259	105,32
PH sonde voor Pool Dos, Plus en Panel dual	60.0265	72,34
Rx sonde voor Pool Dos, Plus en Panel dual	60.0266	75,24

WATERBEHANDELING POOL DOS WIFI

Chloor-pH regeling



PRODUCT

- + OLED digitaal display.
- + Ingebouwde wifi-verbinding.
- + Geschikt voor dosering van zure of basische / oxiderende producten.
- + Conform de CE normen.



POMP POOL DOS 1,6 L/U:

Cl / pH-regelsysteem geschikt voor het privézwembad tot 90 m³.
Deze doseerpomp is een eenvoudige maar krachtige pomp met een lokale wifi aansluiting.

Te vervolledigen met kit Redox of pH.

KENMERKEN :

- Doseerpomp met lokale wifi-verbinding.
- Kalibratie op een enkele bufferoplossing.
- Proportionele werking met AAN / UIT-tijden van 150s.
- Alarm voor overdosering.
- Eenvoudig programmeren en minimaal onderhoud.
- Beschermingsklasse IP 55.

REF.	PRIJS € EX. BTW
10.0261	287,33

OPTIES

BESCHRIJVING	REF.	PRIJS € EX. BTW
Verlengstuk voor PP inspuitsklep voor Pool Dos, Plus en Panel dual	60.0271	4,93
Elektrodehouder enkel met voorfilter voor pH of Rx sondes	60.0260	80,45
Elektrodehouder dubbel met voorfilter voor pH of Rx sondes	60.0259	105,32
pH sonde voor Pool Dos, Plus en Panel dual	60.0265	72,34
Rx sonde voor Pool Dos, Plus en Panel dual	60.0266	75,24
Pool Dos kit pH (aanboorzadel 50 mm, sondehouder en ijkvloeistof 7 en 9 inbegrepen)	10.0254	83,63
Pool dos kit Rx (aanboorzadel 50 mm, sondehouder en ijkvloeistof 7 inbegrepen)	10.0256	83,63

Pool Dose



Functies

- Alfanumeriek display van 16 tekens x 2 regels.
- AAN/UIT-schakelaar.
- Niveausonde-ingangen.
- Gemakkelijk te openen voorklep voor het vervangen van de slang.
- Systeem met 3 rollen met tefloncoating en kogellagers op de motoras, waardoor de buis en de motor 20% langer meegaan.
- Proportionele dosering voor optimale doseerstabieleit.
- WIFI-verbinding voor zwembadbeheer op afstand (geïntegreerde WIFI) via applicatie.
- Temperatuursensor.
- Debiet 1,5 l/u, druk 1,5 bar voor privézwembaden tot 110 m³.
- IP65, elektrische isolatie klasse II.
- Wandmontage met beugel.
- Complete installatiekit meegeleverd (aanzuig-/uitlaatleidingen, filters, injectoren, sondes, sondehouder met klemmen, slangafsluiters, wandmontage, steunklemmen).

pH/Cl-paneel met potentiostatische sonde



Functies

- Groot display met achtergrondverlichting om de status van het apparaat aan te geven.
- AAN/UIT-schakelaar.
- Niveausonde-ingangen.
- Gemakkelijk te openen voorklep voor het vervangen van de slang.
- Pomprollen met tefloncoating, kogellagers op de motoras.
- Proportionele dosering voor optimale doseerstabieleit met de optie van vertraagde dosering.
- WIFI-verbinding voor zwembadbeheer op afstand (geïntegreerde WIFI) via applicatie.
- Temperatuursensor.
- Inclusief potentiostatische membraansonde voor het aflezen van vrij chloor in ppm.
- Debiet 1,5 l/u pH-pomp, 5 l/u chloorpomp, druk 1,5 bar.
- IP65, elektrische isolatieklasse II.
- Op paneel gemonteerd met sondehouder en filter.
- 8x12 snelkoppelingen voor waterinlaat/uitlaat.
- Complete installatiekit meegeleverd (zuig-/persleidingen, filters, injectoren, sondes, sondehouder met klemmen, slangafsluiters).

WATERBEHANDELING ONE PLUS PH RX OP PANEL

Chloor-pH regeling



+ PRODUCT

- + Gemakkelijk te onderhouden.
- + 100% anti-overdosering.
- + Uniek doseringsprogramma.
- + Snel te installeren.

KENMERKEN :

- Door het overzichtelijke display is het systeem gemakkelijk te bedienen en is vanuit onze fabriek al gekalibreerd en ingesteld.
- Complete ph/Rx -regeling.
- Gemakkelijk te onderhouden.
- Snel te installeren doordat EPS ONE voor gemonteerd is op het paneel.
- Eenvoudig aan te sluiten op de hoofdretourleiding.
- Het unieke doseerprogramma voorkomt nare chloorlucht en rode ogen (100% anti overdosering).

BESCHRIJVING	VOLTAGE	REF.	PRIJS € EX. BTW
EPS ONE PLUS pH Rx op panel	230 V	10.0011	2 142,07

► TOEBEHOREN EN PRODUCTEN



AANZUIGLANS

Met leegmelding 25 liter kan.

REF.	PRIJS € EX. BTW
10.0007	105,62



FLWSWITCH PADDLE MODEL 1/2"

REF.	PRIJS € EX. BTW
10.0020	87,00



MONSTEROPNAMEBLOK 5 IN 1 MODEL

REF.	PRIJS € EX. BTW
10.0010	716,46

WATERBEHANDELING ONE PLUS PH RX

Chloor-pH regeling



+ PRODUCT

- + Gemakkelijk te onderhouden.
- + Gemakkelijk te bedienen display.

KENMERKEN :

- Door het overzichtelijke display is het systeem gemakkelijk te bedienen en is vanuit onze fabriek al gekalibreerd en ingesteld.
- Complete ph/Rx -regeling.
- Gemakkelijk te onderhouden.
- Het unieke doseerprogramma voorkomt nare chloorlucht en rode ogen (100% anti overdosering).

BESCHRIJVING	VOLTAGE	REF.	PRIJS € EX. BTW
EPS ONE pH Rx	230 V	10.0013	1 466,35

► TOEBEHOREN EN PRODUCTEN



AANZUIGLANS

Met leegmelding 25 liter kan.

REF.	PRIJS € EX. BTW
10.0007	105,62



FLWSWITCH PADDLE MODEL 1/2"

REF.	PRIJS € EX. BTW
10.0020	87,00



MONSTEROPNAMEBLOK 5 IN 1 MODEL

REF.	PRIJS € EX. BTW
10.0010	716,46

WATERBEHANDELING

ALL-IN-ONE TOUCH PH RX

Chloor-pH regeling / Poolcontrol



+ PRODUCT

- + Te bedienen via app.
- + Geavanceerd systeem voor verwarming zwembad.

KENMERKEN :

- Zwembadbesturing met veel mogelijkheden en te bedienen via een App.
- 3 programmeerbare filterschema's.
- Complete ph/Rx -regeling.
- Voorzien van een Temperatuur management systeem. Het systeem maakt ook gebruik van geavanceerde algoritmes om de verwarming van het zwembad te optimaliseren.
- Meegeleverd een 5 in 1 monstername circuit.
- 4 extra programmeerbare uitgangen.

BESCHRIJVING	VOLTAGE	REF.	PRIJS € EX. BTW
EPS ALL-IN-ONE Touch® pH Rx	230 V	10.0012	4 256,46

► TOEBEHOREN EN PRODUCTEN



AANZUIGLANS

Met leegmelding 25 liter kan.

REF.	PRIJS € EX. BTW
10.0007	105,62



FLWSWITCH PADDLE MODEL 1/2"

REF.	PRIJS € EX. BTW
10.0020	87,00



MONSTEROPNAMEBLOK 5 IN 1 MODEL

REF.	PRIJS € EX. BTW
10.0010	716,46

WATERBEHANDELING EASY CHEM DOUBLE

Chloor-pH regeling



PRODUCT

- + Groot display en 4 programmeerbare alarmen.
- + Temperatuursensor inbegrepen.
- + IP65, klasse II elektrische isolatie.

KENMERKEN

- Alfnumerieke display van 16 tekens X 2 regels.
- Aan/uit-schakelaar.
- Toegang tot elektrische aansluitingen: eenvoudig te openen voorklep.
- 8 talen beschikbaar.
- Proportionele dosering voor optimale doseerstabieleit.
- Debiet 1,5 l/u (max 130 m³).
- Complete installatiekit meegeleverd.

BESCHRIJVING	REF.	PRIJS € EX. BTW
EASY CHEM DOUBLE	10.0410	842,51

OPTIES

BESCHRIJVING	REF.	PRIJS € EX. BTW
Dubbele-junctie pH-sonde, 1,5 m kabel	60.0800	133,16
OPR sonde verbindingkabel 1,5 m	60.0801	158,77

WATERBEHANDELING CONTROL STATION

Chloor-pH regeling



HAYWARD
EXPERT LINE

+ PRODUCT

- + Controller om parameters op afstand te sturen.
- + Geleverd met Sense and Dispense module voor continu meting van pH en redox.
- + Wi-Fi module inbegrepen.



CONTROLE
AFSTAND



PH DOSEERPOMP



SONDES ORP PH

CONTROL STATION :

Control Station is een water- en filtratiemanager om diverse uitrustingen te bedienen : Filtratie, verwarming, verlichting, waterspelen, enz.

ABSOLUUT COMFORT EN EEN COMPLETE OPLOSSING :

Omvat de sturing, Wi-Fi module, de temperatuursensor, twee peristaltische pompen, 5 relais om uitrustingen aan te sluiten.



BESCHRIJVING	REF.	PRIJS € EX. BTW
Hayward Control Station Goldline pH-ORP + Wi-Fi	10.0138	3 280,41

★ OPTIES



BESCHRIJVING	REF.	PRIJS € EX. BTW
Aanzuiglans	60.0224	107,55
Vrije chloor module	60.0282	1 891,17
Afstandsscherm	60.0241	72,98
Temperatuursonde	60.0229	107,55
Ethernet module	10.2133	554,67

WATERBEHANDELING TOEBEHOREN

Chloor-pH regeling



► ELEKTRODE HOUDER

- Geplaatst in by-pass op de installatie, hij beschermt de elektrode van onopzettelijke schokken en van schokbehandeling.
- Plaats voor maximum 3 elektrodes (Ph, Redox, T°).
- De kit bestaande uit kranen, buizen, verminderingen en klemringen laat u toe om zonder moeite de elektrode-houder in by-pass aan te sluiten op uw installatie.



REF.	PRIJS € EX. BTW
60.0325	234,17

► MEETCEL - SONDEHOUDER

Dit model heeft een aansluiting voor 2 sondes, 2 injecties, 1 T° sonde, een aardingspen en een debietschakelaar.



REF.	PRIJS € EX. BTW
09.1262	217,42

► DIVERSE



TEMPERATUURSONDE PT100

REF.	PRIJS € EX. BTW
60.0344	247,72



AARDING

Aarding voor een SEKO installatie past uitstekend in de PBPE electrode houder. Wordt gebruikt om de elektrische stromen af te leiden die verantwoordelijk zijn voor storing van de doseersystemen.

REF.	PRIJS € EX. BTW
60.0337	53,42



OPVANGTANK MEIBLUE

Opvangtank Meibluë voor bus 25 L / 30 L.

REF.	PRIJS € EX. BTW
60.0275	109,91



AANZUIGSLANS

De aanzuigslang werd ontworpen en getekend voor een gemakkelijk en direct gebruik. Zij zijn allemaal uitgerust met een bodemfilter en een vlotter die een lege tank aan de Pool Basic aanduiden. Aanbevolen bij gebruik van een membraan pomp.

REF.	PRIJS € EX. BTW
10.0401	95,75



AANZUIGSLANS

BESCHRIJVING	REF.	PRIJS € EX. BTW
Aanzuigslans Meibluë pH	10.0196	185,63
Aanzuigslans Meibluë Rx	10.0197	



POLYFOSFAAT KRISTALLEN

De polyfosfaat kristallen remmen op chemische wijze de vorming van aanslag ter hoogte van de injectiespuiten voor vloeibare chloor. Een kleine hoeveelheid kristallen in het chloorreservoir zal verminderen dat de injectiespuiten voor vloeibare chloor verstopt geraken door aanslag.

REF.	PRIJS € EX. BTW
09.1246	51,70

i BELANGRIJKE INFORMATIE OVER DE PH EN REDOX SONDES

De pH en ORP meetsondes worden door alle fabrikanten beschouwd als verbruiksgoed. CF group Benelux kan vervolgens hierop geen waarborg verlenen na het eerste jaar.

Overigens benadrukken wij dat deze meetsondes nooit uit water of bij een omgevingstemperatuur lager dan 5°C bewaard mogen worden.

Indien u hierover vragen heeft, mag u gerust contact opnemen met de technische dienst : technical.support.be@cf.group

WATERBEHANDELING

UV NEO

UV-ontsmetting



+ PRODUCT

- + Reactor in PVC.
- + Levensduur UV lamp 13.000 uren.
- + Ballast die de werking van de lamp aangeeft.



UVNEO12

UVNEO25

WERKPRINCIPE :

UV sterilisatiesysteem. Desinfecteert het zwembadwater op een krachtige en ecologisch verantwoorde wijze.

In de bestralingskamer worden de bacteriën gedood door de UV-stralen. De levende cellen die zich in het water bevinden, worden door deze stralen gedood of kunnen zich niet meer voortplanten.

De UV-kamer wordt na de filter geplaatst. De UV-C stralen hebben een golflengte van 254 nm. Met deze golflengte kunnen de stralen alle micro-organismen, bacteriën en virussen doden.

Gemakkelijk te gebruiken en eenvoudig te installeren. Geen vorming van reactieproducten met de organische stoffen in het water. De levensduur van een lamp bedraagt ongeveer 13000 uren.

VOORDELEN :

- Zuinig en milieuvriendelijk.
- Vernietigt micro-organismen die chloor- en zoutsystemen niet kunnen vernietigen.
- Geen onaangename chloorgeur.
- Minder gevolgen van blootstelling aan chloramine.
- Geen corrosie of vlekken.
- Beschermt het aquatische leven.

REFERENTIE	10.0174	10.0175
Debiet max voor 30 mJ/cm ²	12 m ³ /u	25 m ³ /u
Watertemperatuur	-5 tot 40°C	
Aantal lampen	1	
Vermogen per lamp	55 W	105 W
REACTOR		
Lengte	773 mm	1273 mm
Diepte	371 mm	371 mm
Hartafstand tussen aansluitingen	555 mm	1.055 mm
Vrije ruimte boven toestel	600 mm	1.100 mm
Aansluitingen	75 mm	75 mm
Voeding	120-240 V	
PRIJS € EX. BTW	2 027,26	2 297,75

WATERBEHANDELING GAMMA UV-C

UV-ontsmetting

WATERCO
EUROPE LTD
water, the liquid of life

2 jaar
GARANTIE

D
CODE

+ PRODUCT

- + Elektronische ballast met hoog rendement, laag stroomverbruik.
- + Volledig herstelbaar voor eenvoudig onderhoud.
- + Gemakkelijk te installeren.
- + Geen dode plekken in de gloeidraad.
- + Compatibel met zoutelektrolyse.



UVWATERCO110



UVWATERCO55

WATERCO UV :

UV-C ontsmettingsstelsel.

De Waterco UV-C serie is geproduceerd in het Verenigd Koninkrijk.

Speciaal ontworpen voor uitzonderlijke prestaties, een uitstekende waterkwaliteit en een zuinig gebruik. De UV reeks is verkrijgbaar in drie uitvoeringen, 25 Watt, 55 Watt en 110 Watt.

Het assortiment is ontworpen met het oog op kosten en gemak, en voegt waarde toe voor onze klanten.

KENMERKEN :

- De UV-lampen hebben een hoog rendement.
- Langere levensduur van de UVC-lamp.
- Gemiddelde levensduur lamp: 2 jaar / 9000 uur.
- 2 jaar garantie (exclusief lamp en kwartsbuis).
- Werkdruk: 2,5 Bar.



REFERENTIE	09.1227	09.1226
Max debiet	20 m ³ /u	20 m ³ /u
Aantal lampen	1	2
Vermogen per lamp	55 W	55 W
Aansluitingen	63 mm	63 mm
PRIJS € EX. BTW	540,76	988,48

WATERBEHANDELING

GAMMA CHEMOFORM

Producten



PRODUCT	FUNCTIE	INHOUD	PRIJSSTELLING	REGISTRATIE -NUMMER	REF.	PRIJS € EX. BTW
CHLOOR						
CHLOORTABLETTEN						
CFClor Long 90	Trichloorisocyanuurzuur - Langzame Chloortabletten voor het desinfecteren van zwembadwater.	Emmer van 1 kg (20 gr)	Eenheid	BE-REG-01288	5503701	11,10
		Emmer van 1 kg (200 gr)		BE-REG-01287	5505701	11,84
		Emmer van 5 kg (20 gr)		BE-REG-01288	5503705	46,15
		Emmer van 5 kg (200 gr)		BE-REG-01282	5505705	41,31
CHLOOR GRANULAAT						
CFClor Choc 65	Natriumdichloorisocyanuraatdihydraat. Snel oplopend granulaat.	Emmer van 1 kg	Eenheid	BE-REG-01286	501001	7,81
		Emmer van 5 kg		501005	38,82	
CFClor Rapid 50		Emmer van 1 kg		BE-REG-01549	5504001	9,24
		Emmer van 5 kg		BE-REG-01549	5504005	41,87
MULTI ACTIE CHLOOR						
CFClor Combi Action	Multi actie tablet van 200 gr. 5 functies : Ontsmetting, Vlokmiddel, Stabilisator, Bacteriedoder, Anti-algen.	Emmer van 1 kg (200 gr)	Eenheid	BE-REG-01285	5527701	11,45
		Emmer van 1 kg (20 gr)		BE-REG-01550	5528701	12,47
		Emmer van 5 kg (200 gr)		BE-REG-01285	5527705	50,32
		Emmer van 5 kg (20 gr)		BE-REG-01550	5528705	51,88
VLOK- EN KLARINGSMIDDELEN						
Vloeistof vlokingsmiddel	Vloeistof vlokingsmiddel.	Bus van 25 L			09.1186	53,76
Granulaat vlokingsmiddel*	Granulaat vlokingsmiddel.	Emmer van 3 kg	Eenheid		09.1175	15,44
Vlokartouche	Vlokartouche dat snel oplost. Verbeterd de filtratiefijnheid van zandfilters. Na deze behandeling is een back wash noodzakelijk. Eén vlokartouche voor 40-50 m ³ water.	Verpakking van 8 patronen			09.1221	12,59
Flockfix Bio	Innovatief concentraat op basis van chitosan. Dit product voorkomt schuimvorming aan het oppervlak, voorkomt troebelheid, verwijdert zonnebrandmiddelresten en vangt overtollige metalen in het water. 40 ml per 50 m ³ in een emmer water oplossen en verdelen over het wateroppervlak. Daarna de filterinstallatie minstens 6 uur laten werken.	Bus van 1 L	Eenheid (6 per doos)		09.1174	12,58
AANPASSING HARDHEID EN ALKALINITEIT						
TH+	Verhoogt het mineraalgehalte in het water. (hardheid). Aanbevolen voor te zacht water. Dosering 200g / 10m ³ .	Emmer van 3 kg	Eenheid		09.1164	13,00

*Zolang de voorraad strekt.

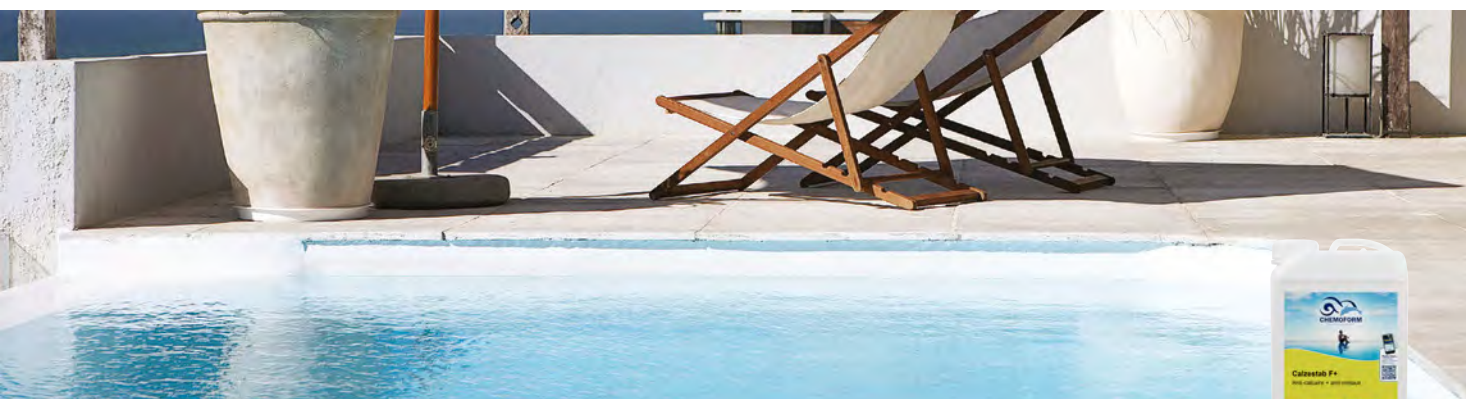

PRODUCT	FUNCTIE	INHOUD	PRIJSSTELLING	REF.	PRIJS € EX. BTW
ONDERHOUD EN ANTIKALK					
Lamellen ontkalker	Lamellen ontkalker.	Fles van 1 L	Eenheid	09.1238	14,40
		Bus van 5 L	Eenheid	09.1239	72,02
Antikalk F+	Ontbindt kalk- en metalen elementen. Vermijdt afzettingen, troebelheden en verkleuringen ten gevolge van aanwezigheid van kalk en metalen in het water. Het product heeft een isolerende werking, geen vlokkenwerking en gaat de filters niet dicht.	Bus van 3 L	Eenheid	09.1165	10,82
Compactal	Krachtige kalkreiniger, verwijdert kalkafzetting en kalkaanslag in het zwembad. Manuele toediening. Vermenging van 1L product met 10L water. Ideaal product voor polyesterbaden.	Fles van 1 L	Eenheid	09.1168	8,43
PH - / PH+					
pH-	Zuur voor het verlagen van de pH-waarde. Granulaat in emmer.	Emmer van 5 kg	Eenheid	09.1184	15,77
			Per pallet (144 stukken)	09.1237	2 206,12
pH+	Granulaat voor het verhogen van de pH- waarde. Granulaat in emmer.	Emmer van 5 kg	Eenheid	09.1185	17,74
			Per pallet (144 stukken)	09.1236	2 030,67
REINIGERS					
Krachtige reiniger en ontvetter	Krachtige reiniger en ontvetter. Krachtige basische reinigingsmiddel. Verijvert vuil en vette afzettingen, oliën, zepen, roet. Dagelijks onderhoud van zwembaden, ligzones, kleedruimten, sanitair, halls. Verwijdert geuren en voorkomt toekomstige vervuiling (anti-statisch).	Fles van 1 L	Eenheid	09.1173	7,23
Filter reiniger	Ontvet, ontkalkt en onthardt de filterende elementen.	Bus van 5 L	Eenheid	09.1172	38,74
SPECIAAL METALEN					
Metal ex	Kristalliseert metalen en kalk die zich in het zwembad bevinden. Deze worden door het filter tegengehouden en bij terugspoelen verwijderd.	Fles van 1 L	Eenheid	09.1177	21,54
SPECIALE PRODUCTEN					
Chloor stop	Chloor verwijderaar en vermindert overdoseringen. Vernietigt het ontsmettingsmiddel (chloor) volledig. Behoudt het milieu en de goede werking van zuiveringsinstallaties. Helpt toe tot recuperatie en recyclage van het water.	Fles van 1 kg	Eenheid	09.1167	9,31

WATERBEHANDELING GAMMA POOL SMART

Producten



PRODUCT	FUNCTIE	INHOUD	HOEVEELHEID PER DOOS	PRIJSSTELLING	REGISTRATIE -NUMMER	REF.	PRIJS € EX. BTW
VLOK- EN KLARINGSMIDDELEN							
Overwinterings-product Kwaliteit Q1	Houdt water helder en vermijdt kalkaanslag tijdens de periode van niet-gebruik. Dosering : ± 1L/80 m ³ of 250 ml/20m ³ . Q1 : 2x hogere concentratie.	Bus van 5 L	2	Eenheid		09.1181	21,53
Clear Floc Kwaliteit Q1	Voorkomt het groen worden van het water. (fles van 1L). Bevat geen koper. Kan bij elk type filter gebruikt worden. Dosering : ± 1L/50 m ³ . Incompatibel met diatomeefilters en zeobriet. Dosering : ± 1L/80 m ³ of 250 ml/20m ³ . Q1 : 2x hogere concentratie.	Bus van 1 L	6	Eenheid		09.1222	5,10
		Bus van 5 L	2	Eenheid		09.1223	14,76
Ultraclear 4 in 1	Geconcentreerd product op basis van chitosan. Toepassingstip: giet 40 ml voor elke 50 m ³ water in een bak gevuld met water en verdeel het over het oppervlak van het zwembad terwijl het filtratiesysteem draait. Laat de filter na het aanbrengen minstens 6 uur draaien voor een optimaal resultaat.	Bus van 1 L	6	Eenheid		09.1218	22,76
Algaclear winter	Overwintering: Voeg 5 liter overwinteringsproduct toe per 50 m ³ water en verdeel dit over het oppervlak van het zwembad terwijl het filtratiesysteem draait. Laat het waterpeil onder de skimmers zakken, maak de leidingen leeg, breng pluggen en slangen aan en plaats de overwinteringsdrijvers. Algicide: Om algen te behandelen, breng een schokbehandeling aan en voeg na 24 uur 500 ml per 10 m ³ water toe. Voor preventie elke week 100 ml per 10 m ³ toevoegen.	Bus van 5 L	2	Eenheid		09.1163	23,54
PRODUCTEN VOOR DOSEERPOMP							
Natronloog 29% - pH+	-	Bus van 20 L		Eenheid		09.1180	50,91
Natrium hypochloriet 13,5%	-	Bus van 20 L		Eenheid	BE-REG-02208	09.1178	25,78
				Per pallet (24 stukken)		09.1179	560,87
				Euro pallet		09.1171	25,00
Zwavelzuur 15% - pH-	-	Bus van 20 L		Eenheid		09.1224	20,42
				Per pallet (24 stukken)		09.1225	432,51
				Euro pallet		09.1171	25,00



PRODUCT	FUNCTIE	INHOUD	PRIJSSTELLING	REF.	PRIJS € EX. BTW
PH- / PH+					
pH Down 37,5%	Product om de pH-waarde van zwembadwater te verlagen. Opmerking: enkel voor professioneel gebruik.	Bus van 20 L	Eenheid	09.1194	29,71
			Per pallet (24 stukken)	09.1195	665,60
			Euro pallet	09.1171	25,00
SPECIAAL TEGEN ALGEN					
Algaclear : speciaal tegen algen & klaringsmiddel	Tijdens het zwemseizoen : bestrijden van algengroei door eerst een chloorchoc toe te passen en na 24 u. 500 ml per 10 m ³ toe te voegen. Voorkomen van algengroei door elke week 100 ml per 10 m ³ toe te voegen. Overwintering : een chloorchoc uitvoeren en minstens 24 u wachten en tot de watertemperatuur onder de 15°C gezakt is. 5 L overwinteringsproduct toevoegen voor 60 m ³ zwembadwater. Verdelen over het wateroppervlak en de filterinstallatie nog een aantal uren laten werken.	Bus van 5 L	Eenheid	09.1200	18,00
WATERSTOFPEROXIDE					
Waterstofperoxide 12%	Laat toe om chloorconcentratie in het bad te verlagen.	Bus van 20 L	Eenheid	09.1211	43,30



U VINDT VEEL VERMELDE ARTIKELEN
RECHTSTREEKS IN ONZE WEBSHOP!



SURF NAAR :

SHOPBENELUX.CF.GROUP



- ⊕ *Snelle verwerking van uw bestellingen*
- ⊕ *Bekijk uw huidige bestellingen*
- ⊕ *Bekijk uw huidige leveringen*
- ⊕ *Raadpleeg uw facturen*
- ⊕ *Controleer uw nabestellingen*
- ⊕ *Voeg uw favoriete items toe*
- ⊕ *En nog vele andere voordelen !*





PRODUCT	FUNCTIE	HOEEVEELHEID PER DOOS	INHOUD	PRIJSSTELLING	REF.	PRIJS € EX. BTW
VLOK- EN KLARINGSMIDDELEN						
Flovil	Optimaliseert de fijnheid van zand- en patroonfilters tot 5 micrometers: de microdeeltjes in ophanging in het water hergroeperen zich door elektrostatische aantrekking en vormen uitscheidingen die gefilterd kunnen worden.	20	9 tabs	Eenheid	09.1241	8,63
Flovil Choc	Treedt sneller op dan klassieke Flovil.	12	12 tabs (11 gr)	Eenheid	09.1242	11,39
Flovil Spa	Idem klassieke Flovil maar in kleinere verpakking voor SPA gebruik.	12	12 tabs (10 gr)	Eenheid	09.1243	8,50
SPECIAAL LEKKEN						
Fix a leak	In het water van het bad gieten. Dicht de kleine lekken af.	-	Fles van 1 L	Eenheid	15.2858	39,51
GOLDIFLOC VLOKTABLETTEN						
Goldifloc	Goldifloc vloktabletten worden gedoseerd via het skimmermandje, 1 tablet per 45 m ² zwembadinhoud.	6	18 tabs	Overdoos	09.1975	250,58



for more details
please scan here

sales@lovibond.com • www.lovibond.com



Scuba3s – The Smart Pooltester



QUALITY made in
GERMANY

New packaging

as a contribution to environmental protection – less plastic!

The new cardboard packaging as a cheaper alternative to plastic boxes.

The contents remain the same, only the outer packaging has changed.

Whether directly at the pool or relaxing on the sofa: with the Scuba3s, pool monitoring is possible any-where and at any time. The results of the pool tests are sent wirelessly via NFC directly to the smartphone or tablet.

- Wireless data transfer via NFC
- Lovibond® PoolAssistant App for monitoring pool quality
- All important pool parameters

So you are always & everywhere on the safe side!



Lovibond® Water Testing



FOTOMETERS

► MD100 ENKELE PARAMETER - CHLORIDE*

Professioneel fotometrisch meetinstrument voor het meten van chloriden (CL⁻).

- Chloriden geven aan dat er al dan niet genoeg waterverversing is. Deze zijn nefast voor het aanwezige RVS in het bad maar houden geen risico's in voor de gezondheid. Maximale concentratie = 800 mg/l
- Scroll Memory.
- Automatische stop.
- Automatische weergave van de te volgen procedure.
- Verlichte display.
- Aftellen voor de duur van de reactie.
- Geheugenfunctie.
- One Time Zero (OTZ).
- Klok met actuele tijd en datum.
- IR-interface voor gegevensoverdracht.
- Waterbestendig*.

* Evenwaardig aan IP 68, 1 uur bij 0,1 meter.



REF.	PRIJS € EX. BTW
09.1252	718,78

*Zolang de voorraad strekt.

► MD 200



5 IN 1



4 IN 1



3 IN 1

Professioneel fotometrisch meettoestel dat 5 parameters voor het zwembad meet. Volgende metingen zijn mogelijk: cyanidezuur, Chloor (vrije en totale), PH, alkaliniteit en hardheid. Geleverd met koffer, batterij, bekertjes, borstel en 100 tests voor elke parameter.

REF.	PRIJS € EX. BTW
33.0065	990,00

Professioneel fotometrisch meettoestel dat 4 parameters voor het zwembad meet. Volgende metingen zijn mogelijk: cyanidezuur, Chloor (vrije en totale), PH en alkaliniteit. Geleverd met koffer, batterij, bekertjes, borstel en 100 tests voor elke parameter.

REF.	PRIJS € EX. BTW
10.2266	925,00

Professioneel fotometrisch meettoestel dat 3 parameters voor het zwembad meet. Volgende metingen zijn mogelijk: cyanidezuur, Chloor (vrije en totale) en PH. Geleverd met koffer, batterij, bekertjes, borstel en 100 test voor elke parameter.

REF.	PRIJS € EX. BTW
10.2268	835,00

► SCUBA 3S

- Elektronische tester die alle belangrijke zwembadparameters kan controleren.
- Gegevensoverdracht via beveiligd NFC-systeem.
- Bediening via de Lovibond® PoolAssistant-toepassing.
- Lichtsignaal (groen/rood) om aan te geven dat het water veilig is.
- Langelier index

Dankzij deze nieuwe componenten biedt Scuba 3S nog meer mogelijkheden dan zijn voorganger voor het monitoren van de waterkwaliteit. 11 metingen: chloor (totaal, vrij, gecombineerd), broom, pH, alkaliteit-m, calciumhardheid, cyanuurzuur, actieve zuurstof, koper en fosfaat.

BESCHRIJVING	REF.	PRIJS € EX. BTW
SCUBA 3S	10.0413	118,90
Navultabletten voor Scuba 3S	10.0411	15,36



WATERONDERHOUD ANALYSE



WaterLink® **SpinTouch**

► FOTOMETER SPINTOUCH™

+ PRODUCT

- + Zeer gemakkelijk te gebruiken.
- + Meting van 11 parameters in 2 minuten.
- + Weergave op het toestel.
- + Geïntegreerde batterij.
- + 6 analyselenzen.
- + Geleverd met een draagtas.



• De SpinTouch™ kan 11 belangrijke parameters meten :

- | | | | |
|-----------------|-----------------------|--------------------|------------|
| - Vrije chloor | - Totale alkaliniteit | - Kopergehalte | - Fosfaten |
| - Totale chloor | - pH | - IJzergehalte | - Zout |
| - Broom | - Waterhardheid | - Cyaanzuurgehalte | |

BESCHRIJVING	REF.	PRIJS € EX. BTW
WaterLink® SpinTouch® met draagtas	10.0051	2 489,79
Cl/Br schijf met fosfaat en zout (11 parameters) nieuwe 203 serie (per 100)	10.0279	548,77
Testschijven 501: 3x3 parameters Chloor, Br, pH (per 50)	10.0278	274,39
Plastic spuit 3 mL (per 3)	10.0062	38,11
Kalibratieschijf voor WaterLink® SpinTouch®	10.0056	151,42
6' USB-kabel, universeel voor WaterLink® SpinTouch®	10.0064	68,90
Universeel zwart schijfdekse (voor WaterLink® SpinTouch®)	10.0066	35,47

STRIPS

AquaChek
POOL AND SPA TEST STRIPS



AQUACHEK SEL

Teststrookjes voor natrium chloride (zout).
400 tot 7000 ppm.

REF.	PRIJS € EX. BTW
10.0269	17,26



4 IN 1 CYANIDEZUUR

Teststrips voor: analyse van vrij chloor, pH, totale alkaliteit en versterkt
cyanuurzuur (stabilisator). 50 strips.

REF.	PRIJS € EX. BTW
10.0268	13,30



TESTERS



TESTER 3 KAMERS | PH- KOPER LR/HR

- Gemakkelijk te gebruiken.
- Futuristisch ontwerp.
- Snel oplossende RAPID-tabletten.
- Maximale nauwkeurigheid
- Tabletreagentia voor 20 tests.

BESCHRIJVING	CODE	REF.	PRIJS € EX. BTW
Tester 3 kamers	B	10.2157	22,68
Navulling 100 kopertests	D	09.1250	127,10
Navulling 500 pH-tests		10.2173	61,36



3-KAMERS LOVIBOND TESTER | CHLOOR- BROOM -PH

De driekamertester is gekend voor de klassieke wateranalyse. De meting van de producten van de waterbehandeling en de pH-waarde wordt parallel uitgevoerd. Tablet RAPID (snel oplossend). Heel juiste analyse. Wordt geleverd in een mini-doozje met 10 tests.

REF.	PRIJS € EX. BTW
09.1251	23,68

► **NAVULTABLETTEN**



NAVULTABLETTEN PH/DPD

30/30 stuks.

REF.	PRIJS € EX. BTW
10.2165	19,39



NAVULTABLETTEN DPD 1

250 stuks.

REF.	PRIJS € EX. BTW
10.2167	60,82



NAVULTABLETTEN PH/DPD 1

500 stuks.

REF.	PRIJS € EX. BTW
10.2169	104,44



NAVULTABLETTEN DPD 3

250 stuks.

REF.	PRIJS € EX. BTW
10.2171	60,82



NAVULTABLETTEN PH

250 stuks.

REF.	PRIJS € EX. BTW
10.2173	61,36



NAVULTABLETTEN CU LR, IONISATOR

250 stuks.

REF.	PRIJS € EX. BTW
10.2175	275,15

WATERONDERHOUD GAMMA DELPHIN PREMIUM

Onderhoudstoebehoren



► SCHEPNETTEN



OPPERVLAKTE

- Groot oppervlak voor sneller schoonmaken.
- Robuust nylonnet met fijne netstructuur voor het opnemen van klein vuil.
- Stevig aluminium frame.

REF.	HOEVEELHEID PER DOOS	PRIJS € EX. BTW EENHEID
08.6002	6	28,00



BODEM

- Groot oppervlak voor sneller schoonmaken.
- Robuust nylonnet met fijne netstructuur voor het opnemen van klein vuil.
- Stevig aluminium frame.

REF.	HOEVEELHEID PER DOOS	PRIJS € EX. BTW EENHEID
08.6003	6	33,11

► DRIJVER VOOR CHLOORTABLETTEN

DRIJVEND DOSEERSYSTEEM VOOR
TABLETTEN

- Voor tabletten tot 200 g.
- Geïntegreerde afvulindicator.

REF.	HOEVEELHEID PER DOOS	PRIJS € EX. BTW EENHEID
08.6008	6	23,11

► BORSTELS



VERSTERKTE BODEM- EN WANDBORSTEL

- 45 cm.
- Afgeronde hoeken en speciale aluminium vorm voor gemakkelijker hanteren in het water.
- Aluminium versterkt met nylon/PBT. borstelharen
- Geschikt voor alle soorten zwembaden.

REF.	HOEVEELHEID PER DOOS	PRIJS € EX. BTW
08.6000	6	17,54

VERSTERKTE BORSTEL MET
ROESTVRIJSTALEN BORSTELHAREN

- 45cm.
- Afgeronde hoeken en speciale aluminium vorm voor gemakkelijker hanteren in het water.
- Versterkt met aluminium met stalen borstelharen.
- Geschikt voor betonnen oppervlakken.

REF.	HOEVEELHEID PER DOOS	PRIJS € EX. BTW
08.6001	6	20,84

► BODEMZUIGERS



FLEXIBELE STOFZUIGER

- Met aluminium draaibare handgreep.
- Groot zuigoppervlak voor betere vuilopname.
- Eenvoudige handeling onder water.

REF.	HOEVEELHEID PER DOOS	PRIJS € EX. BTW
08.6004	6	37,76

► TELESCOOPSTANGEN



DRIEHOEKIGE STOFZUIGER

- Met aluminium draaibare handgreep.
- Roterende slangaansluiting.
- Effectieve vuilopname door speciale borstelpositie.

REF.	HOEVEELHEID PER DOOS	PRIJS € EX. BTW
08.6005	6	33,02



TELESCOOPSTANGEN

- Zacht handvatmateriaal voor een comfortabele grip.
- Eenvoudige bevestiging van de telescoopstang door middel van een kliksysteem.
- Aluminium buis (diameter) 1,1 mm.

AFMETINGEN	HOEVEELHEID PER DOOS	REF.	PRIJS € EX. BTW
1,2 / 3,6 m	6	08.6006	32,37
2,4 / 4,8 m		08.6007	42,13



► SCHEPNETTEN



OPPERVLAKTE

Met schraper.

REF.	HOEVEELHEID PER DOOS	PRIJS € EX. BTW EENHEID
08.6013	12	15,04



BODEM

Met schraper.

REF.	HOEVEELHEID PER DOOS	PRIJS € EX. BTW EENHEID
08.6015	12	16,31

► DRIJVER VOOR CHLOORTABLETTE



GROTE CAPACITEIT

REF.	HOEVEELHEID PER DOOS	PRIJS € EX. BTW EENHEID
08.6018	6	16,94

► BORSTEL



BORSTEL VOOR BODEM EN WANDEN VOOR LINER

REF.	HOEVEELHEID PER DOOS	PRIJS € EX. BTW EENHEID
08.6017	12	13,97

► BODEMZUIGER



BODEMZUIGER VOOR LINER

REF.	HOEVEELHEID PER DOOS	PRIJS € EX. BTW EENHEID
08.6016	6	15,87

► WATERLIJN ONDERHOUD



SPONS GESCHIKT VOOR LINER

REF.	HOEVEELHEID PER DOOS	PRIJS € EX. BTW EENHEID
08.6021	12	5,21

► THERMOMETERS



VLAK ONDERDOMPELBAAR

REF.	HOEVEELHEID PER DOOS	PRIJS € EX. BTW EENHEID
08.6009	24	2,77



BOEVORMIG MET ZWARTE BOEI

REF.	HOEVEELHEID PER DOOS	PRIJS € EX. BTW EENHEID
08.6010	6	18,78

► TELESKOOPSTANGEN



TELESKOOPSTANGEN*

AFMETINGEN	HOEVEELHEID PER DOOS	REF.	PRIJS € EX. BTW EENHEID
1,2 / 3,6 m	12	08.6011	19,95
2,4 / 4,8 m		08.6012	25,93

*Bij verzending aanvaarden we enkel bestelling per verpakking.

WATERONDERHOUD GAMMA TOUCAN

Onderhoudstoebehoren



Pool'Gom®



POOL'GOM

De magische spons. Reiniging van de waterlijn, geschikt voor liner, tegels, rolluiken en afdekkingen

BESCHRIJVING	REF.	PRIJS € EX. BTW
Pool'Gom magique 8kg/m ²	08.1605	7,89

easy Pool'Gom®



EASY POOL'GOM

De magische en praktische spons. Reiniging van de waterlijn. Geschikt voor liner, tegels, rolluiken en afdekkingen. Gemakkelijk te gebruiken dankzij ergonomisch handvat en aangepaste vorm.

BESCHRIJVING	REF.	PRIJS € EX. BTW
Pool'Gom easy (met handvat)	08.1611	11,10
Pool'Gom easy navulling	08.1613	6,55

Pool'Gom XL®



POOL'GOM XL

Reinigt effectief vlekken en vastzittend vuil van zwembadwanden, bodem en waterlijn. Eenvoudig in gebruik: universele bevestiging voor telescopische stokken voor het reinigen van zwembadvloeren.

BESCHRIJVING	REF.	PRIJS € EX. BTW
Pool'Gom XL met borstelhouder	08.1607	25,67
Pool'Gom XL navulling	08.1609	8,56



INFO

Scan de QR-code voor meer informatie.



NET'SKIM

Wegwerp voorfilter in de vorm van een kous voor de skimmermand. Ideaal voor gebruik in tuinen met naaldbomen. Vermindert de frequentie van het terrugspoelen. Prijs per doos van 12 voorfilters.

REF.	PRIJS € EX. BTW
08.1601	11,36



WATER LILY

Specifiek absorbeermiddel voor vetresten (zonnecrèmes, oleën, atmosferische vervuiling...), heel efficiënt voor de bescherming van de waterlijn. In de skimmer, op het wateroppervlak te plaatsen. Alle 4 tot 6 weken vervangen. Per doos van 6 stukken verkocht.

REF.	PRIJS € EX. BTW
08.1603	10,16

WATERONDERHOUD ONDERHOUDSTOEBEHOREN

Onderhoudstoebehoren

REINIGER VOOR LAMELLEN, ROLLUIKNIS EN WATERLIJN

► AQUAFIBRE



PRODUCT

- + Aanpasbaar.
- + Onbreekbaar.
- + Hygiënisch.
- + Ecologisch.

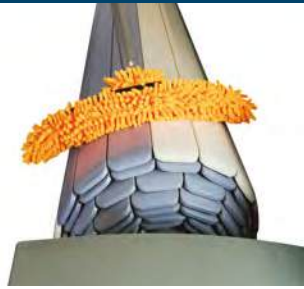

Aquafibre, voor lamel en waterlijn



Navulling voor Aquafibre

- Traagschuimmateriaal dat de gewenste vorm aanneemt en terugkeert naar zijn oorspronkelijke positie, ongeacht de gegeven hoek.
- Aquafibre stoot geen vuil af, maar vangt het op dankzij zijn elektrostatische kracht (inclusief ziekteverwekkers).
- Met Aquafibre gebruikt u minder onderhoudsproducten voor uw zwembad.
- Microvezeltextuur.
- Absorptie: door de hoge dichtheid van Aquafibre kan het tot 7 maal zijn gewicht aan water absorberen.
- Lange levensduur: kan in de machine worden gewassen in heet water en worden gecentrifugeerd (let op: geen bleekmiddel of wasverzachter).

BESCHRIJVING	REF.	PRIJS € EX. BTW
Borstel 46 cm met microvezel voor lamel en waterlijn	08.3055	51,36
Navulling voor Aquafibre	08.3057	34,69

► BODEMZUIGERS



FAIRLOCKS

FAIRLOCKS bodemzuiger, 52 cm breed.
In kunststof, verzaard, met verende borstel.
De meest efficiënte bodemzuiger.

REF.	PRIJS € EX. BTW
08.0230	166,47



HOEKBODEMZUIGER

Hoekbodemuiger. Wordt op een 38 mm vlottende slang aangesloten.

REF.	PRIJS € EX. BTW
08.1791	16,35

WATERONDERHOUD

DIVERSE GAMMA'S

Onderhoudstoebehoren

► OVERWINTERINGSTOEBEHOREN

B
CODE



STOP N°8 - 1" ¼

Conische overwinteringsstop in rubber + RVS klemmoer.

REF.	PRIJS € EX. BTW
15.1000	2,68



STOP N°10 - 1" ½

Conische overwinteringsstop in rubber + RVS klemmoer.

REF.	PRIJS € EX. BTW
15.1001	2,88

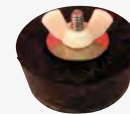

STOP N°12 - 2"

Conische overwinteringsstop in rubber + RVS klemmoer.

REF.	PRIJS € EX. BTW
15.1002	5,15



OVERWINTERINGSVLOTTER

Overwinteringsvlotter, 0,5 m lang, in polyethyleen, met cement ballast.

REF.	PRIJS € EX. BTW
15.3030	5,42

► VLOTTENDE BODEMZUIGSLANGEN

D
CODE

BESCHRIJVING	LENGTE	REF.	PRIJS € EX. BTW
Stang 1½"	7,5 m	58.4016	36,17
	9 m	58.4015	41,88
	10 m	58.4009	45,69
	12 m	58.4010	52,04
	15 m	58.4011	63,46
	18 m	58.4012	83,77
	20 m	58.4013	88,85
	25 m	58.4014	101,54
Stang 2" *	15 m	58.4006	152,31



*Zolang de voorraad strekt.

► OPROLLER VOOR VLOTTENDE SLANG TOT 15 M

D
CODE



REF.	PRIJS € EX. BTW
58.4001	54,92

► DIVERSE

D
CODE



"CLIC" AANPASSINGSSTUK VOOR TOEBEHOREN

Verkocht in verpakkingen van 3 stukken.

REF.	PRIJS € EX. BTW
58.4018	57,97

INHOUD

DE OPLOSSINGEN ZWEMBADEN & SPA'S

ZWEMBAD KITS

p. 384 **Zodiac Original™**

BOUWOPLOSSINGEN

p. 388 **Polystyreen constructie CF Block**

p. 392 **Geprefabriceerd systeem voor
spiegelbaden Isi-Miroir**

INBOUWROLLUIK

p. 396 **Duracover**

SPA'S

p. 399 **Assortiment spa's Comfort** **N**

p. 403 **Spa's toebehoren** **N**

p. 404 **Assortiment Spa Smart**

WERFUITRUSTING

p. 406 **CF Tank**



ZWEMBAD KITS

ZODIAC ORIGINAL

Iconisch, ultrabestendig zwembad van topkwaliteit

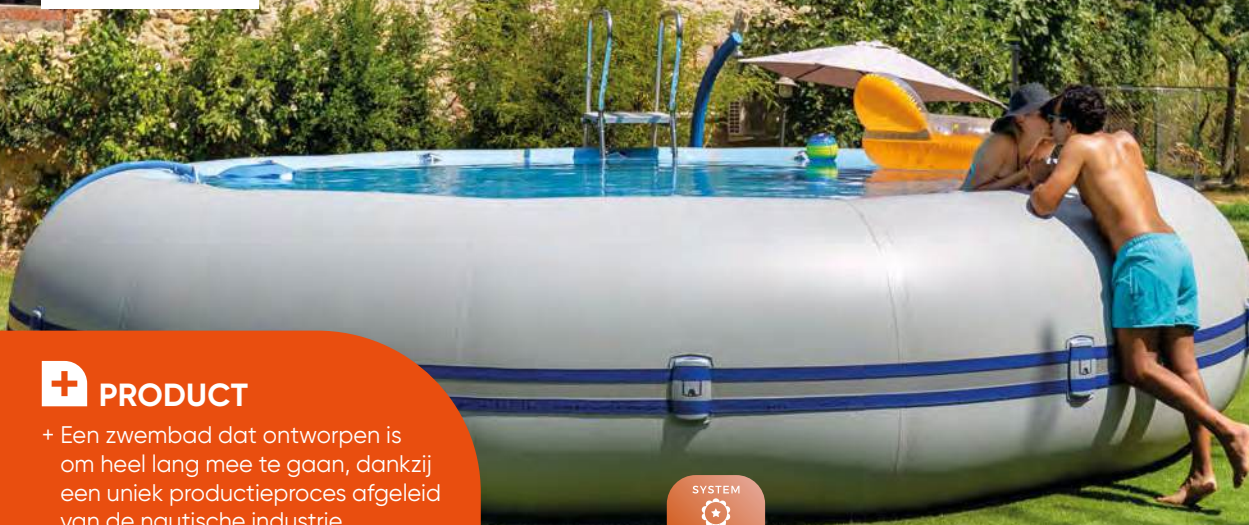

PRODUCT

- + Een zwembad dat ontworpen is om heel lang mee te gaan, dankzij een uniek productieproces afgeleid van de nautische industrie
- + Makkelijk te installeren.
- + Een bovengronds zwembad dat natuurlijk opwarmt door warmte-uitwisseling.



Drijvende skimmer



Veiligheidsladder



Verborgen opblaasdop

DE VOORDELEN VAN EEN ORIGINEEL ZODIAC ZWEMBAD

- Een zwembad dat snel verkocht is en geen werfbezoek vereist.
- Een zwembad dat particulieren zelf kunnen installeren.
- Een bovengronds zwembad dat onmiddellijk beschikbaar is en rechtstreeks aan uw klant kan worden geleverd.
- Een iconisch zwembad zoals er geen ander is, beproefd en ontworpen om vele jaren mee te gaan.
- Dankzij het Zodiac Original ontwerp kan het zwembad zowel gebruikt worden als zwemzone en een plaats om te ontspannen of te spelen dankzij de brede randen.
- Wij bieden een ruime keuze uit 3 zwembadvormen (rond, ovaal en rechthoekig) en 10 afmetingen voor alle maten en vormen van tuinen.

VORMEN



Winky

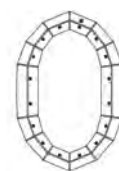

Ovine



Hippo

TECHNISCHE KENMERKEN

- Het Zodiac Original™ zwembad is vervaardigd volgens een exclusief concept, zowel wat betreft de gebruikte materialen als de fabricagetechniek :
 - Dynalon® is een materiaal gemaakt van een dichte polyester textieldrager waarvan de versterking de grenzen van de weerstand tegen scheuren, schuren en aan klimatologische agressie.
 - Thermobanden is een industrieel proces dat de constante kwaliteit en sterkte garandeert van het assemblage.
- Een beschermdop op opblaasdop voor een betere bescherming wordt meegeleverd.
- Voor een optimale waerkwaliteit is het zwembad uitgerust met een drijvende skimmer (Zodiac® patent). Deze kan overal in het zwembad worden geïnstalleerd.

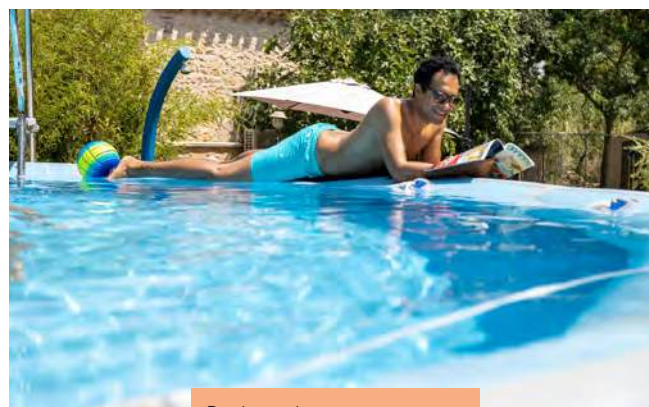

Brede rand om te ontspannen

INFO



Het Zodiac Original zwembad is niet compatibel met zoutelektrolyse vanwege het risico van concentratie van door de cel geproduceerde waterstof, die in de band kan worden vastgehouden.



Model Winky

Vind details over onze Zodiac Original-zwembaden en toebehoren, evenals al ons deskundig advies voor installatie en onderhoud en genot van het Zodiac Original-zwembad op www.zodiacoriginal.eu

SAMENSTELLING VAN DE KIT

- Bad.
- RVS veiligheidsladder.
- 1 of 2 vlottende skimmers (volgens afmetingen).
- Filtratiekit.
- Slangpilaren diameter 38 mm.
- Elektrische pomp.



Scan dit om de video te bekijken !



Scan dit om de montage video te bekijken !

VORM	MODEL	BUITEN AFMETING (M) ± 5 CM*	NODIGE GRONDOPP (M)*	INHOUD (M³)*	AFMETINGEN WATERPLAN (M)	ZANDFILTER (M²/U)	MONTAGETIJD VOOR 2 PERS. (UUR)	REF.	PRIJS € EX. BTW
	WINKY 4	1,20	Ø 5,00	12	Ø 3,80	6	3	19.0030	4 181,18
	WINKY 5/105	1,20	Ø 6,30	23	Ø 4,70	8	3,5	19.0031	5 726,48
	WINKY 5/120	1,25	Ø 6,55	24	Ø 4,70	8	3,5	19.0032	6 573,17
	WINKY 6	1,25	Ø 7,50	37	Ø 5,90	11	3,5	19.0033	7 252,61
	WINKY 8	1,30	Ø 9,50	50	Ø 7,75	16	4	19.0034	11 447,74
	OVLIN 2000	1,10	7,00 x 5,00	25	3,00 x 5,80	8	3	19.0035	8 078,40
	OVLIN 3000	1,30	6,30 x 9,20	38	3,50 x 7,20	11	4	19.0036	10 796,17
	OVLIN 4000	1,30	7,30 x 11,20	50	4,50 x 9,20	16	4,5	19.0037	13 458,19
	HIPPO 40	1,25	7,70 x 11,80	40	5,00 x 9,00	16	4	19.0038	14 332,75
	HIPPO 65	1,30	8,20 x 16,55	65	4,60 x 13,50	22	6	19.0039	19 987,80

* Uitsluitend indicatieve gegevens, onder voorbehoud van wijzigingen. Bij de montagetijd is geen rekening gehouden met de voorbereiding van de grond. Het is belangrijk dat u voor de montage de instructies leest. De hoogte van het water varieert naar gelang van de inflatie van de structuur. Koopwaar alleen beschikbaar op bestelling. Verzendkosten niet inbegrepen (180€).

★ OPTIES

- Bodenvilt
- Noppenafdekking
- Winterhoes (enkel Winky)

- Winterzeil (voor Ovlina en Hippo).

i INFO

Exclusieve verkoop van volledige kits Zodiac Original™.

ZWEMBAD KITS ZODIAC ORIGINAL



★ TOEBEHOREN

► ISOTHERMISCHE AFDEKKING VOOR DE ZOMER : 400 MICRON BLAUW BLAUW

DEL



- Isothermische afdekking voor Zodiac Original zwembaden, gemaakt van honingraatpolyethyleen 400 micron dik, met omzoming.
- Trekogen om de 0,50 m aan de oprolzijde.
- Geleverd met UV beschermend dekzeil + 3 sandows om het dekzeil te bevestigen.
- Blauw/blauw kleur.



INFO

- Het is essentieel dat de afdekking met de "bubbelzijde" in contact komt met het water.
- Verwijder de afdekking tijdens shock-behandelingen en wacht tot het niveau van het ontsmettingsmiddel is gedaald voordat u het terugplaatst.
- Niet onder de afdekking zwemmen en niet op de afdekking springen.
- De winterhoes is geen gestandaardiseerde veiligheidsvoorziening.

DENK ERAAN !



- Voorzie een oprolsysteem om de handeling van de isothermische afdekking te vergemakkelijken. U vindt de Vega en Orion oprollers op p. 337 en p. 338.
- Het is essentieel om de afdekking te bedekken met een ondoorzichtig beschermend dekzeil (wanneer opgeslagen op de oproler!) om het te beschermen UV-stralen.

► WINTERHOES VOOR WINKY MODEL



- Winterhoes voor WINKY bovengrondse zwembaden, van grijs geweven polyethyleen met afvoerrooster.



INFO

De winterhoes is geen gestandaardiseerde veiligheidsvoorziening.



► WINTERHOES VOOR OVLINE EN HIPPO MODELLEN

DEL



- Winterafdekking voor bovengrondse en half ingegraven zwembaden OVLINE en HIPPO, gemaakt van marineblauw gecoat zeil zonder rooster en waterworsten.

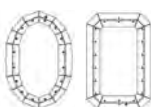

INFO

De winterhoes is geen gestandaardiseerde veiligheidsvoorziening.

VORM	MODEL ZODIAC ORIGINAL	REF. ISOTHERMISCHE AFDEKKING	PRIJS € EX. BTW		REF. WINTERHOES / WINTERAFDEKKING	PRIJS € EX. BTW
	WINKY 4	01.3320	228,51	HOES	01.3315	496,96
	WINKY 5/105	01.3321	349,57		01.3316	605,60
	WINKY 5/120	01.3321	349,57		01.3317	658,76
	WINKY 6	01.3322	550,86		01.3318	765,09
	WINKY 8	01.3323	950,49		01.3319	1 121,05
	OVLINE 2000	01.3324	275,36	AFDEKKING	01.3308	1 121,05
	OVLINE 3000	01.3325	398,79		01.3329	1 685,04
	OVLINE 4000	01.3326	655,16		01.3330	2 069,90
	HIPPO 40	01.3327	712,13		01.3313	2 531,03
	HIPPO 65	01.3328	982,74		01.3314	3 372,39

Ooriginal
ZODIAC

MADE IN FRANCE
2 JAAR GARANTIE



HET ZWEMBAD
plezier



CF BLOCK

Polystyreen structuur

CFBlock 
 PRODUCT

- + Eenvoudige installatie en bediening (ultralicht).
- + Meer isolerend dan het betonblok.
- + Vermindert aanzienlijk het risico van markering het risico van het markeren van binnenmuren dankzij de zeer hoge dichtheid van de binnenkant dichtheid : 80 kg/m³.



DE VOORDELEN VAN POLYSTYREENBLOKKEN

Het CF Block polystyreenblok heeft hetzelfde constructieprincipe als het metselblok. De blokken worden in verspringende rijen gestapeld. Het beton wordt in 3 opeenvolgende gangen gestort voor een betere verdeling.

- Bestand tegen markering aan de binnenkant dankzij de dichtheid van 80 kg/m³.
- Stevigheid: een muur van 25 cm, waarvan 15 cm gewapend beton.
- De CF-polystyreenblokken zijn licht en gemakkelijk te snijden, waardoor muren sneller kunnen worden opgetrokken dankzij hun lage gewicht en grote afmetingen.
- De binnenmuren hoeven niet te worden bepleisterd voordat het vilt (of het schuim) en de waterdichtheid worden aangebracht.
- Polystyreen is een uitstekende thermische isolator die het energieverbruik vermindert.
- Hierdoor bieden onze blokken een uitstekende milieuefficiëntie, met een NTB van -4,7W/m² volgens de norm NF EN 17645 norm (zie p. 492).
- Kan worden gezaagd met een eenvoudige handzaag, sabelzaag of styrosnijder.

CF Block

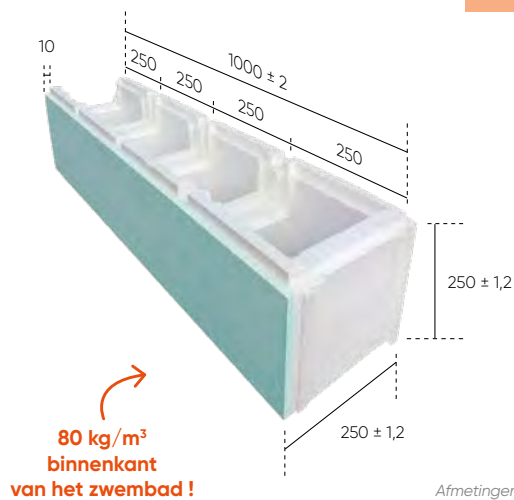
 INFO

Bekijk het CF Block installatiesysteem op video door deze QR-code te scannen:





TECHNISCHE KENMERKEN

	CF BLOCK
Referentie	97.0000
TECHNISCHE KENMERKEN VAN POLYSTYREENBLOKKEN CF GROUP	
Afmetingen (lengte x breedte x hoogte)	100 x 25 x 25 cm
Dichtheid binnenzijde	80 kg/m ³
Dichtheid buitenzijde	25 kg/m ³
Betonverbruik	132 l/m ³
Buigsterkte	360-460 kPa
Thermische geleidbaarheid	0,036 W/m.K
KENMERKEN VAN DE BETONVULLER	
Minimum druksterkte	C20/25
Blootstellingsklasse volgens norm NF EN 206/CN	XC2
Consistentieklasse volgens norm NF EN 206/CN	S4

TARIEVEN

	CF BLOCK
PRIJZEN VOOR CF GROUP POLYSTYREENBLOKKEN	
Referentie	97.0000
Publieksprijs per eenheid € ex. BTW	16,03
Besturingseenheden	Per eenheid bestellen
PRIJZEN VOOR AFSLUITDOPPEN VOOR POLYSTYREENBLOKKEN	
Referentie voor sluiting	97.0001
Publieksprijs € ex. BTW	1,07
Verpakking	1
GESCHAT AANTAL BLOKKEN DAT NODIG IS OM EEN ZWEMBAD MET VLAKKE BODEM VAN 1,50 M HOOG TE BOUWEN	
Aantal rijen vereist	6
ZWEMBAD 6 X 3 M	
Aantal benodigde blokken	118
Aantal benodigde sluitingen	48
ZWEMBAD 8 X 4 M	
Aantal benodigde blokken	154
Aantal benodigde sluitingen	48
ZWEMBAD 10 X 5 M	
Aantal benodigde blokken	190
Aantal benodigde sluitingen	48

* Verpakt met UV-beschermingsfolie.



Vergeet niet een paar extra blokken te bestellen.



TOEBEHOREN

► « U » VORMIG ALUMINIUM HUNGPROFIEL VOOR CFBLOCK

- Tijdwinst: deze rail wordt geïnstalleerd voordat het beton wordt gestort (geen boren achteraf). De blokken zijn dus goed op elkaar afgestemd. Het materiaal (aluminium) is stijf en de vorm ("U") vergemakkelijkt een goede afdichting. HUNG profiel is geschikt voor liner + blokkeringsprofiel of gewapende folie. De twee bovenste vinnen voorkomen dat de hung wordt geplet en de dikte van de lijm te optimaliseren. In combinatie met het hoekstuk is het een ideale oplossing om perfecte continuïteit van de grip van de liner met gemak.
- Lengte 2 m x breedte 7 cm.

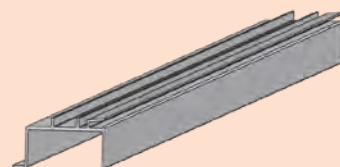

REF.	EENHEID PRIJS € EX. BTW
01.7000	31,79

► KIT HOEKSTUK VOOR CFBLOCK

- De exclusieve CFBlock liner-lock hoek is gemaakt van versterkt polypropyleen en maakt het mogelijk om lengtes en breedtes aan elkaar te verbinden met de meegeleverde zelftappende schroeven waardoor hoekradius van 3 cm ontstaat. Deze hoeken vormen een doorlopende rail voor een perfecte linerinstallatie. Let op: elke hoek is omkeerbaar en kan worden gebruikt voor zowel de binnen- als de buitenhoeken van de treden.

REF.	PRIJS € EX. BTW
01.7001	3,02



Inspringende hoek

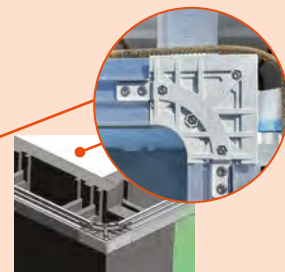

Uitgaande hoek

INFO

De liner moet met rechte hoeken besteld worden.

CFBlock

HET VOORDELIGE

ALTERNATIEF

VOOR JOUW

ZWEMBADSTRUCTUREN



WARMTEBESPARING

CF Block is ontworpen uit polystyreen, beter isolerend dan een betonblok



WERKCOMFORT

CF Block is ultra licht en ideaal voor jouw werkploegen



PRODUCTIVITEIT

CF Block is erg snel geplaatst



ROBUUST

Dubbele dichtheid met zijn ultradichte kant om de markeringen op binnenmuren te voorkomen

BOUWOPLOSSINGEN

ISI-MIROIR

Prefab systeem voor overloopzwembaden



+ PRODUCT

- + Uniek op de markt.
- + Eenvoudig te installeren.
- + Voordeliger dan een traditionele realisatie.
- + Geschikt voor nieuwbouw of renovatie.

Ontworpen voor het comfort van zwembadprofessionals, integreert het innovatieve en gepatenteerde Isi-Miroir-systeem één compleet modulair element, een overloopgoot, een buffertank en een voorziening voor het aanpassen van de afwerking. Isi-Miroir voldoet aan de Europese normen van 2016 en werd ontwikkeld in samenwerking met het CSTB.

EEN VEELZIJDIGE OPLOSSING

De toepassingen van Isi-Miroir zijn talrijk:

- Ontwerp of renovatie
- Houten of stenen deksteen
- Rechthoekige of vierkante structuur
- Metselwerkstructuur of polystyreenblok vorm.

DE ELEGANTIE VAN HET OVERLOOPZWEMBAD ZONDER INSTALLATIEBEPERKINGEN

- De montage van de overloopgoot die tevens dienst doet als buffertank kan in één dag worden uitgevoerd en vergt slechts de tussenkomst van één enkele persoon.
- Het niveauaanpassingssysteem maakt een eenvoudige en snelle installatie mogelijk.

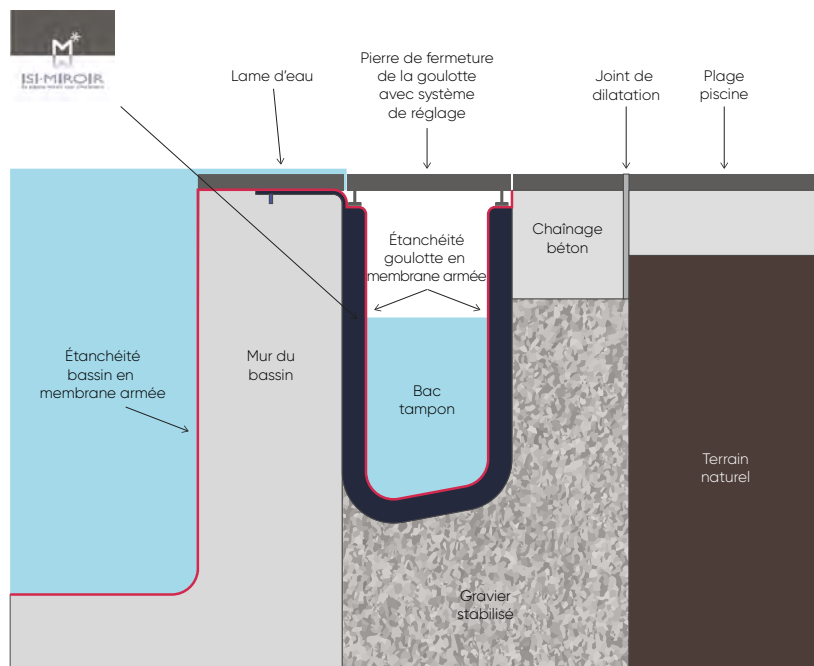

i INFO



Ontdek de installatie in video!



INGENIEUS :

- Ontwerp van overloopgoot en buffertank in één.
- Laat toe om rechtstreeks in goot aan te zuigen in plaats van gravitair.
- Geen buffertank nodig.
- Bevestiging rechtstreeks op badrand.
- Eenvoudige installatie in één dag door één persoon.
- Veilige afdichting tussen het zwembad en de goot.
- Snelle en betrouwbare prijsberekening van de installatie.
- Vermijd onaangename geluiden in overloopgoot.
- Voldoet aan veiligheidsnormen.

AANPASBAAR :

- Aanpasbaar aan alle soorten structuren.
- Accepteert alle soorten afdichtingen (behalve liner 75/100).
- Geschikt voor alle badafmetingen (80 m² maximum).
- De optie ISI-Level laat toe om oneffenheden van de badrand op te vangen.
- Geschikt voor nieuwbouw en renovatie.

TOEGANKELIJK :

- Geen buffertank nodig.
- Kostbesparend om een overloopzwembad te hebben.
- Gemakkelijke prijsberekening voor een offerte.

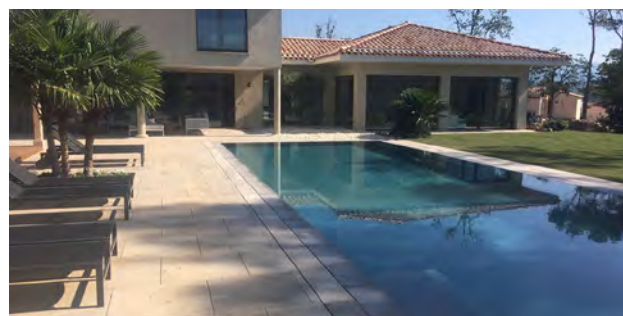

VOORBEELDEN VAN ISI-MIROIR-BERKENING

Afmetingen zwembad	7 x 3,5 m	8 x 4 m	9 x 4,5 m	10 x 5 m	12 x 6 m
Minimaal nodige debiet	42 m ³ /u	48 m ³ /u	54 m ³ /u	60 m ³ /u	72 m ³ /u
AANTAL IN DE KIT					
Overloopgoten 75 cm.	28	32	36	40	48
Hoekgoten van 90°	4	4	4	4	4
Installatiekit en hydraulische kit	23	26	29	32	38
H-verstelbare voetsteunen voor randsteen	51	56	61	66	76
TOTAAL (prijs € ex. BTW)	7 601,13	8 435,21	9 269,29	10 103,36	11 359,29

Prijs is inclusief overloopgoot + installatiekit + verstelbare poten. Prijs geldig af fabrikant. Transport en verpakking niet inbegrepen.

BOUWOPLOSSINGEN ISI-MIROIR

Prefab systeem voor overloopzwembaden



REFERENTIES	OMSCHRIJVING	PRIJS € EX. BTW
 19.0001 Overloopgoot ISI-MIROIR	Overloopgoot PP zwart 75 cm	120,14 € of 160,19€ per m ²
 19.0002 Hoek overloopgoot	Overloopgoot PP zwart hoek 90°	309,42 € per hoek
 01.3226 Liner NIEUW	Folie op maat voor overloopgoot	126,09 € per ml
 19.0003 Installatie kit	<ul style="list-style-type: none"> • Slagnagels • Lasprofielen • Kit aanzuig • Kit overloop • Kit leegloop • Doorvoeren • Sluitplaten voor werf • Kit bevestiging beton • Clips voor aansluiting goten. 	53,27 € per ml (Berekening: binnenomtrek bad + 2 m)
 19.0004 Steunen	Regelbare steunen in H Aantal = $\frac{2 \times L}{\alpha} + 4$ hoeken L = binnenlengte zwembad, l = binnenbreedte zwembad, α = lengte van steen voor goot	20,40 € per stuk
19.0000 Verpakking	Verpakking	187,50 € netto prijs ex. BTW
T01 Levering	Verzendkosten	Op aanvraag. (De verzendkosten worden berekend op basis van het gewicht of de gekochte hoeveelheid.)



GEPATENTEERD PRODUCT
MADE IN FRANCE

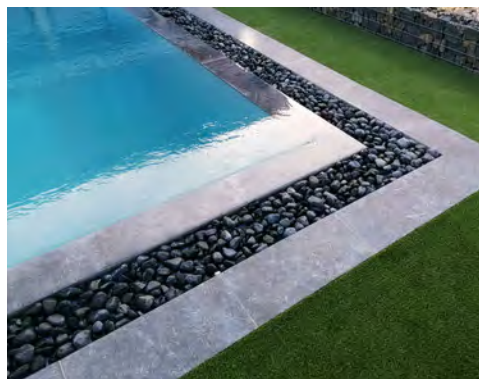

DE ELEGANTIE VAN HET OVERLOOPZWEMBAD ZONDER INSTALLATIEBEPERKINGEN

- Complete kit aan bufferoverloopgoot, uniek op de markt
- Ideaal voor te bouwen of te renoveren zwembaden
- Snelle en eenvoudige installatie door één persoon
- Zuiniger dan een traditionele creatie

Zie pagina's 392 tot 395

een merk **CF group**

INBOUWROLLUIK DURACOVER

Een uniek rolluik voor het zwembad

DURACOVER

+ PRODUCT

- + **Op maat gemaakt** en gemakkelijk aan te passen.
- + **Licht** : de installatie kan door één persoon worden uitgevoerd.
- + **Het wandstelsel** biedt een oplossing voor alle soorten zwembaden.
- + **Bediening** via LINK Cover of LINK Master.

DURACOVER : DE PERFECTE ZWEMBADAFDEKKING IN 4 STAPPEN.

Het DURACOVER afdekkingsstelsel werd ontwikkeld om een oplossing te bieden voor verschillende uitdagingen. Op maat gemaakt product dat leverbaar is uit voorraad en bovendien gemakkelijk te vervoeren is.

- Door het lichte gewicht en het unieke kniestuk kan de installatie uitgevoerd worden door 1 persoon.
- Een besparing van waardevolle installatietijd.

1 TELESCOPISCHE AS

COVER Tube

Voor zwembaden met een breedte tussen 3,3 en 5,5 meter.

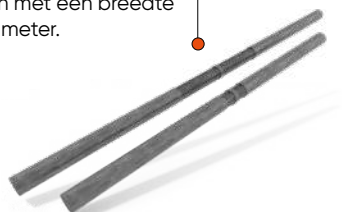

2 MOTOR

COVER Motor

Buismotoren, voor installatie in COVER Tube.



3 MONTAGE SYSTEMEN

COVER Wall Duct

Universele montage kit voor verschillende type zwembaden, zowel nieuw als renovatie.

of

COVER Hanging System

Hangstelsel voor alle type zwembaden, zowel nieuw als renovatie.

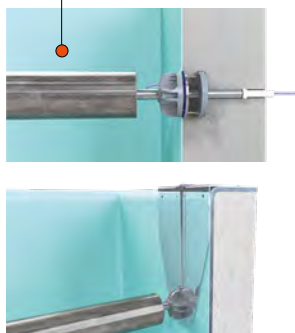

4 STURING

LINK Cover

Controle unit voor DURACOVER of

LINK Master

Beheer van de zwembadinstallatie, inclusief DURACOVER.





EXTERNE MOTOR



1. COVER TUBE

- Telescopische buizenset.
- Beschikbaar in 2 versies volgens badbreedte.
- Gemaakt uit glasvezel versterkt vinylester.
- Compact en licht in gewicht.
- Robuust ontwerp.
- Uit voorraad leverbaar.
- Compatibel met zoutelectrolyse.
- Inclusief sleutelschakelaar en aansluitdoos met gel.

BADBREEDTE	AFMETINGEN VERPAKKING	REF.	PRIJS € EX. BTW
3300 - 4500 mm	2055 x 335 x 185 mm	01.6000	783,44
4300 - 5500 mm	2155 x 335 x 185 mm	01.6001	844,37

2. COVER MOTOR

- Buismotor.
- Spanning 24V DC.
- Aansturing via LINK Cover of LINK Master.
- Krachtige en stille motor.
- Kabel 4 m.

KOPPEL MOTOR	TYPE MOTOR	REF.	PRIJS € EX. BTW
250 Nm	24V DC	01.6003	1523,34

3.1 COVER WALL DUCT

- 1 oplossing voor verschillende type zwembaden
Dunwandig met/zonder liner beton of steenwerk
met/zonder liner.
- Zowel voor nieuwbouw als renovatie.
- Waterdichte installatie, inclusief kabelafdichting.
- Sleutelschakelaar en aansluitdoos met gel
inbegrepen.

OMSCHRIJVING	REF.	PRIJS € EX. BTW
Duracover inbouwdelen Wall Duct	01.6002	973,96

3.2 COVER HANGING SYSTEM

- Hangsysteem, voor alle type zwembaden
- Zowel voor nieuwbouw als renovatie
- Geavanceerd kniestuk systeem
- Ingewerkte kabelgeleider
- Compatibel met zoutelectrolyse.
- Sleutelschakelaar en aansluitdoos met gel
inbegrepen.

OMSCHRIJVING	REF.	PRIJS € EX. BTW
Duracover RVS 316L ophangplaten	01.3305	1 316,34

4. LINK COVER OF LINK MASTER

- DLC-010 kan worden aangesloten LINK Controller
07.3403. Met deze combinatie kunt u DURACOVER
bedienen via LinkTouch.

OMSCHRIJVING	REF.	PRIJS € EX. BTW
Duracover sturing rolluik	01.6004	594,54
Duralink Master DLM450	01.3306	1 932,46
Duralink Master DLM 600	01.3307	2 690,75



ASSORTIMENT COMFORT

De spa ontworpen om het energieverbruik te optimaliseren zonder aan ontspanning in te boeten.

- ◉ **VERSTERKTE THERMISCHE ISOLATIE**
Fins ontwerp.
- ◉ **VOORGEÏNSTALLEERD VOOR SPECIALE SPA-WARMTEPOMP**
Warmtepomp optioneel.
- ◉ **MASSAGEKRACHT OPTIMALISEREN**
Krachtige pompen met lager energieverbruik.



SPA'S COMFORT 315

Assortiment COMFORT

NEPHEA SPA

STRUCTUUR
KUIP

UITRUSTING



+ PRODUCT

- + 6 massagestations, waaronder 1 ligbank.
- + Geoptimaliseerde warmte- en geluidsisolatie.
- + Voorbereid voor warmtepomp.
- + ABS acryl buitenkant, versterkt met urethaan voor extra duurzaamheid.

- Afmetingen: 2,10 m x 2,10 m x 0,96 m.
- Leeg gewicht: 350 kg.
- Volume: 1 300 liter.
- Met urethaan versterkt ABS acryl omhulsel in Sterling Zilver.
- Bekleding van aluminium composietpanelen in Franse berkenlook.
- 10-12 cm dikke isolatiedeken in grijs.
- Aantal massagejets: 52 inclusief 20 ≥ 3".
- Verstelbaar luchtinjectieventiel.
- 1 filterpomp: 200 W.
- 2 massagepompen: elk 1 500 W.
- Filtratie: 1 in hoogte verstelbare schuimspaan met cartridge.
- 1 Balboa controlebox met warmtewisselaar 3 000 W
- 1 bedieningstoetsenbord: Balboa TP700.
- 14 LED chromotherapieverlichting.
- 1 Balboa ozonator.
- Thermogevormde ABS basis met 50 mm XPS isolatiepaneel.
- Geïmpregneerd houten frame.
- 30 mm PIR-perimeterisolatie met 2-zijdige infraroodreflector.
- Eenvoudig onderhoud dankzij gemakkelijke toegang tot alle onderdelen.
- Stroomvoorziening: 220/240 V.
- Elektrische aansluiting: 1 x 16 A.



REF.	PRIJS € EX. BTW
19.1063	8 867,86

Transportkosten: 385,00 €

► ELEKTRONISCH BEHEER BALBOA BP600



► INTUÏTIEVE TOETSENBOARD- BEDIENING BALBOA TP700



► OPTIE

► WARMTEPOMP OPTIE CLIM8ZONE™ BALBOA



Zie details op p. 402 van deze catalogus.

INFO

Levertermijn: Raadpleeg ons.

DENK ERAAN !

Vraag naar onze commerciële brochure en POS hulpmiddelen.

Niet-contractuele foto's

SPA'S COMFORT 323

Assortiment COMFORT

NEPHEA SPA



STRUCTUUR
KUIP

UITRUSTING

+ PRODUCT

- + 5 massagestations, waaronder 2 ligbanken.
- + Geoptimaliseerde warmte- en geluidsisolatie.
- + Voorbereid voor warmtepomp.
- + ABS acryl buitenkant, versterkt met urethaan voor extra duurzaamheid.

- Afmetingen: 2,10 m x 2,10 m x 0,96 m.
- Leeg gewicht: 350 kg.
- Volume: 1 300 liter.
- Met urethaan versterkt ABS acryl omhulsel in Sterling Zilver.
- Bekleding van aluminium composietpanelen in Franse berkenlook.
- 10-12 cm dikke isolatiedeken in grijs.
- Aantal massagejets: 53 inclusief 31 ≥ 3".
- Verstelbaar luchtinjectieventiel.
- 1 filterpomp: 200 W.
- 2 massagepompen: elk 1 500 W.
- Filtratie: 1 in hoogte verstelbare schuimspaan met cartridge.
- 1 Balboa controlebox met warmtewisselaar 3 000 W.
- 1 bedieningstoetsenbord: Balboa TP700.
- 14 LED chromotherapieverlichting.
- 1 Balboa ozonator.
- Thermogevormde ABS basis met 50 mm XPS isolatiepaneel.
- Geïmpregneerd houten frame.
- 30 mm PIR-perimeterisolatie met 2-zijdige infraroodreflector.
- Eenvoudig onderhoud dankzij gemakkelijke toegang tot alle onderdelen.
- Stroomvoorziening: 220/240 V.
- Elektrische aansluiting: 1 x 16 A.



REF.

PRIJS € EX. BTW

19.1064

8 867,86

Transportkosten: 385,00 €

► ELEKTRONISCH BEHEER BALBOA BP600



► INTUÏTIEVE TOETSENBORD- BEDIENING BALBOA TP700



★ OPTIE

► WARMTEPOMP OPTIE CLIM8ZONE™ BALBOA



Zie details op p. 402 van deze catalogus.

i INFO

Levertermijn: Raadpleeg ons.

💡 DENK ERAAN !

Vraag naar onze commerciële brochure en POS hulpmiddelen.

Niet-contractuele foto's

SPA'S COMFORT 324

Assortiment COMFORT

NEPHEA SPA

STRUCTUUR
KUIP

UITRUSTING



+ PRODUCT

- + 6 massagestations, waaronder 2 ligbanken.
- + Geoptimaliseerde warmte- en geluidsisolatie.
- + Voorbereid voor warmtepomp.
- + ABS acryl buitenkant, versterkt met urethaan voor extra duurzaamheid.

- Afmetingen: 2,30 m x 2,30 m x 1,02 m.
- Leeg gewicht: 380 kg.
- Volume: 1700 liter.
- Met urethaan versterkt ABS acryl omhulsel in Sterling Zilver.
- Bekleding van aluminium composietpanelen in Franse berkenlook.
- 10-12 cm dikke isolatiedeken in grijs.
- Aantal massagejets: 42 inclusief 28 ≥ 3".
- Verstelbaar luchtinjectieventiel.
- 1 filterpomp: 200 W.
- 3 massagepompen: elk 1500 W.
- Filtering: 2 in hoogte verstelbare skimmers, 1 cartridge.
- 1 Balboa controlebox met warmtewisselaar 3000 W
- 1 bedieningstoetsenbord: Balboa TP700.
- 14 LED chromotherapieverlichting.
- 1 Balboa ozonator.
- Thermogevormde ABS basis met 50 mm XPS isolatiepaneel.
- Geïmpregneerd houten frame.
- 30 mm PIR-perimeterisolatie met 2-zijdige infraroodreflector.
- Eenvoudig onderhoud dankzij gemakkelijke toegang tot alle onderdelen.
- Stroomvoorziening: 220/240 V.
- Elektrische aansluiting: 1 x 25 A of 3 x 16 A.

REF.

PRIJS € EX. BTW

19.1065

9 943,39

Transportkosten: 385,00 €

► ELEKTRONISCH BEHEER BALBOA BP600



► INTUÏTIEVE TOETSENBOARD- BEDIENING BALBOA TP700



► OPTIE

► WARMTEPOMP OPTIE CLIM8ZONE™ BALBOA



Zie details op p. 402 van deze catalogus.

i INFO

Levertermijn: Raadpleeg ons.

💡 DENK ERAAN !

Vraag naar onze commerciële brochure en POS hulpmiddelen.

Niet-contractuele foto's

WARMTEPOMPOPTIE VOOR COMFORT SPA'S

2 jaar
GARANTIE

B
CODE

► WARMTEPOMP CLIM8ZONE™

OF

► WARMTEPOMP CLIM8ZONE™ II

- + Verwarm of koel het water van de spa.
- + Onder bepaalde werkingomstandigheden verbruiken ze 5 tot 15 keer minder energie dan een conventionele elektrische verwarming.
- + Deze warmtepompen worden rechtstreeks bediend vanaf het TP700-bedieningspaneel op de spa's uit assortiment Comfort.
- + Werkt zelfs bij lage omgevingstemperaturen, tot $-20^{\circ}\text{C}/-4^{\circ}\text{f}$.

REFERENTIES	CLIM8ZONE	CLIM8ZONE2
Max. watervolume (m ³)	15~30	5~15
Werkings temperatuur buiten	$-20\sim 43^{\circ}\text{C}$	$-20\sim 43^{\circ}\text{C}$
Afmetingen (mm)	794,11 x 430 h x 474 p	498 l x 486 h x 476 p
Omstandigheden : Lucht 27 °C, Water 26 °C, Vochtigheid 80%.		
Verwarmingcapaciteit (kW)	7,5~1,92	4,0~1,0
Opgenomen vermogen (kW)	1,15~0,13	0,8~0,11
C.O.P.	6,5~14,8	5,0~9,5
Conditie : Lucht 15 °C, Water 26 °C, Vochtigheid 70% (NF-414)		
Verwarmingcapaciteit (kW)	5,8~1,42	2,5~0,65
Opgenomen vermogen (kW)	1,15~0,2	0,63~0,11
C.O.P.	5,0~7,1	4,0~6,1
Conditie : Lucht 35 °C, Water 28 °C, Vochtigheid 80%.		
Koelvermogen (kW)	4	1,5
Geluidsdruk op 1 m dB(A)	38~48	45
PRIJS € EX. BTW	1 975,00	1 370,00



De Clim8Zone™ en Clim8Zone™ II warmtepompen zijn beide rechtstreeks programmeerbaar vanaf het TP700 spa-bedieningspaneel.

3 MODI VOOR TEMPERATUURBEHEER

1

**VERWARMINGS- OF KOELMODUS
(STANDAARDMODUS)**

Verwarmt of koelt het water van de spa om de door de gebruiker ingestelde temperatuur te handhaven.

2

ALLEEN VERWARMINGSMODUS

Verwarmt het spawater.

3

ALLEEN KOELMODUS

Koelt het water in de spa, ideaal om af te koelen in de zomer.

3 STANDEN VOOR AANPASSING VAN DE COMPRESSORSNELHEID
1 - Automatisch (standaard)

Aanpassing van de compressorsnelheid op basis van een algoritme om de beste efficiëntie/kostenverhouding te verkrijgen.

2 - Hoge snelheid

Compressor draait op de hoogste frequentie voor snellere resultaten, ongeacht optimalisatie van het verbruik.

3 - Langzame snelheid

De compressor werkt met de laagste frequentie voor minimale bedrijfskosten, ongeacht hoe snel de temperatuur stijgt of daalt.

3 VERWARMINGSSTANDEN
1 - eBoost (standaard)

De warmtepomp heeft de voorkeur en de elektrische verwarming wordt alleen gebruikt als er extra verwarming nodig is.

2 - Doorlopend

De elektrische verwarming staat continu aan.

3 - Off

Het elektrische verwarmingselement wordt uitgeschakeld en alleen de warmtepomp wordt gebruikt om de temperatuur van het spawater te verhogen of te verlagen.

SPA'S TOEBEHOREN

B
CODE

D
CODE



02.3047

52.4029

52.4062

B
CODE

FILTERCARTRIDGE NEPHEA SPA

Voor spa NV130:

- 1 cartridge Ref. 02.3047.

Voor spa's NV145, NV255, EVO140, EVO260:

- 1 cartridge Ref. 52.4029.

Voor zwembaden DYNA120 en DYNA150:

- 2 cartridges Ref. 52.4029.

- 1 filter onder druk Ref. 52.4030.

Voor de spa's uit de assortiment COMFORT :

- 1 ou 2 cartridges (volgens het model) Ref. 52.4062.



D
CODE

AFDEKKING

AANDRIJVING	REF.	PRIJS € EX. BTW
Handmatig - zonder bevestiging	01.3303	ons raadplegen
	19.1068	
	19.1069	
	01.3304	803,54

REF.	PRIJS € EX. BTW
02.3047	57,55
52.4029	26,41
52.4030	172,46
NIEUW 52.4062	18,11



19.1010



19.1011



19.1002

B
CODE

COVERLIFT COVERMATE

AANDRIJVING	REF.	PRIJS € EX. BTW
Hydraulisch - bevestigd aan bubbelbad	19.1010	384,00
Handmatig - bevestigd aan bubbelbad	19.1011	269,07
Handmatig - zonder bevestiging	19.1002	ons raadplegen



TRAP 2 TREDEN

Treden uit antracietgrijs pvc, zwarte stijlen,
L 68 x H 36 x P 66 cm.

B
CODE



VERHOOGKUSSEN VOOR SPA

• Verhoogkussen voor spa
(te voorzien van ballast).

B
CODE



REINIGINGSBEZEM

• Extra reiniger voor bovengrondse zwembaden, spa's, trappen en nissen van automatische rolluiken.
• Werkt draadloos dankzij 5 batterijen type D
• Vermogen : 100 W.
• Autonomie : tot 3 uur
• Montage op uitschuifbare steel (niet inbegrepen)
• Afm. : L 60 X b 16,5 X h 9 cm.
• Gewicht : 0,7 kg.

REF.	PRIJS € EX. BTW
19.1009	147,02

REF.	PRIJS € EX. BTW
19.1008	59,46

REF.	PRIJS € EX. BTW
08.5018	49,15

PRODUCTEN VOOR SPA ASSORTIMENT SPA SMART



SPA SMART PH-

Product om de ph-waarde te verlagen.
1L oplossing.

REF.	PRIJS € EX. BTW
09.1217	5,57



SPA SMART PH+

Product om de ph-waarde te verhogen.
1L oplossing.

REF.	PRIJS € EX. BTW
09.1216	6,74



SPA SMART METAL FREE DEFENDER

Metaal- en kalkontkalker.
Voorkomt metaalcorrosie.
1L oplossing.

REF.	PRIJS € EX. BTW
09.1215	16,27



SPA SMART ULTRACLEAR 4 IN 1

Organisch oplichtend product.
Verwijdert metaaldeeltjes en vetafzettingen.
1L oplossing.

REF.	PRIJS € EX. BTW
09.1218	22,76



SPA SMART FOAM DOWN

Vloeibare ontschuimer.
1L oplossing.

REF.	PRIJS € EX. BTW
09.1214	21,24



SPA SMART CLEAN JETS

Reinigingsmiddel voor jets en leidingen.
1L oplossing.

REF.	PRIJS € EX. BTW
09.1212	5,68



CFTank  | WATERRESERVOIR

BESPAAR WATER OP UW WERF

CF Tank is een waardevolle bondgenoot op uw bouw- en renovatiewerf, zodat u geen water uit de het zwembad verspilt tijdens een onderhoud, of om het aan te vullen met water na het plaatsen van de liner.



SNELLE PLAATSING



4 AFMETINGEN
van 5 tot 30 m³



CFTank



+ PRODUCT

- + Waterbesparing.
- + Snelle installatie.
- + Kleinere voetafdruk.

- De tank slaat water op voor vulwerkzaamheden tijdens de bouw, voor interventies na verkoop die een volledige of gedeeltelijke lediging vereisen, en voor renovaties.
- Dankzij de flexibiliteit van de voering kan de tank worden gevouwen/gerold om ruimte te besparen tijdens opslag en vervoer. Gemakkelijk te hanteren, in een paar minuten op te zetten.
- Het reservoir kan worden geïnstalleerd op een vlakke, horizontale ondergrond, boven of onder het niveau van de te vullen vijver, en kan door de zwaartekracht of door middel van pomp (niet meegeleverd).
- De CF Tank kan gemakkelijk van de ene locatie naar de andere worden verplaatst om te dienen als waterreserve voor kort of lang termijn.
- Dankzij de gesloten opslag, geen verdamping, geen oxidatie, geen externe besmetting, geen insecten (muggen).

TECHNISCHE KENMERKEN

- Kleur van de stof: groen RAL 6026.
- 100% recycleerbaar materiaal: PVC 905 F3 stof, merk FERRARI.
- Gewicht: 900 g/m².
- Breeksterkte: CH 400 / TR 380 daN 5 cm.
- Temperatuurbestendigheid : vanaf -30 tot +70 °C.
- Frans ontworpen en gefabriceerde tank.
- Kwaliteitscontrole: 100% van de tanks worden gecontroleerd op lekken.

STANDAARDKIT

- Een gelast ventilatieluik van 160 mm diameter met schroefdeksel voor gemakkelijke toegang. **1**
- Een 1" schroefdraad overloop op de top + schroefdraad elleboog fitting.
- Een 1" 1/2 tankafvoer tot 5 m³ en 2" tot 30 m³.
- Een PVC-ventiel aan de zijkant (te monteren op de 1"1/2 of 2" -uitlaat): Ø 50 mm (tot 5 m³) of Ø 63 mm (vanaf 10 m³). **2**
- 4 verstevigingshoeken voor de tank met roestvrijstalen schroeven. **3**
- Een reparatiekit.



1



2

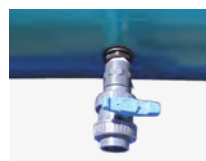

3



VOLUME (M ³)	LENGTE (M)	BREEDTE (M)	HOOGTE (M)	GEWICHT (KG)	REF.	PRIJS EX. BTW
5	3,35	2,93	0,80	25	NIUW 18.0009	914,80
10	5,50	2,93	0,90	35	18.0010	1 196,89
20	8,84	3,50	0,92	56	18.0011	1 823,35
30	6,25	5,92	1,20	70	18.0012	2 263,56



INHOUD

TECHNISCHE BIJLAGE

- p. 407 **DE ESSENTIE**
- p. 429 **DE MAATWERK PRODUCTEN**
- p. 483 **DE ONDERHOUD EN WATERBEHANDELING**
- p. 485 **DE OPLOSSINGEN ZWEMBADEN EN SPA'S**

DE ESSENTIE

- p. 408 **INBOUWSTUKKEN**
- p. 414 **VERLICHTING**
- p. 419 **BALNEO**
- p. 416 **FILTERS**
- p. 418 **CYCLONISCHE VOORFILTRATIE**
- p. 419 **POMPEN**
- p. 426 **STUURKASTEN**
- p. 426 **WARMTEPOMPEN**
- p. 428 **REKENTABELLEN VAN DE NORM
NF EN 17645**

INSTALLATIE

Alle waarden worden gegeven vanaf niveau 0 die door de hoogte van de muur wordt getoond, onder de boordsteen.

De waterlijn zou zich op 10 cm onder niveau 0 moeten bevinden.

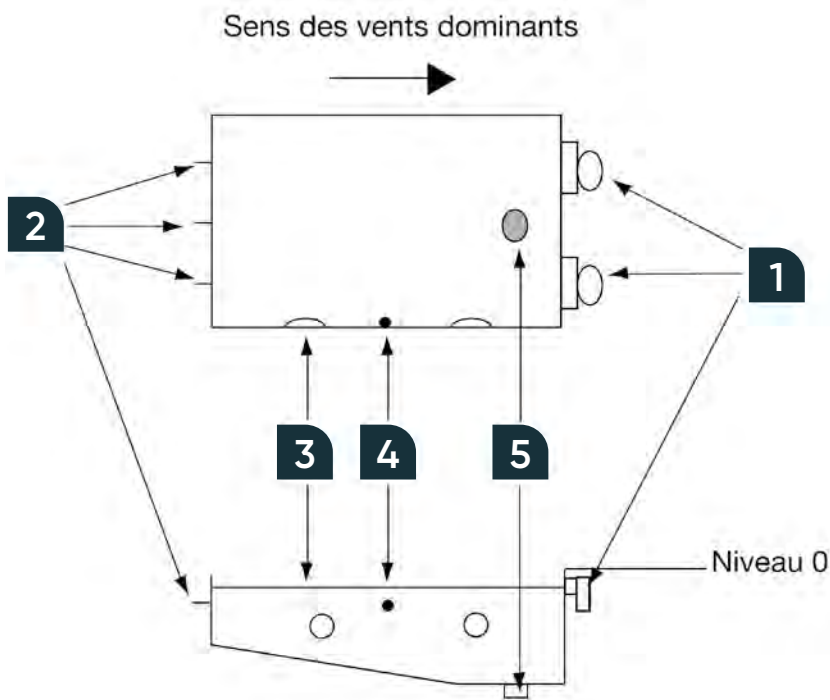

1 SKIMMERS

- Debiet van 6 tot 10 m³/u.
- Het waterpeil bepalend, wordt de skimmer zo hoog mogelijk geïnstalleerd, tussen 75 cm en 1 m vanuit invalshoek van het zwembad.

2 INLATEN

- Debiet van 4 tot 6 m³/u.
- Geplaatst tussen 25 en 40 cm onder niveau 0, zullen de inlaten tussen 75 cm en 1 m zijn vanuit invalshoek van het zwembad.
- Een derde inlaat zou zich in het midden moeten bevinden.

3 SCHIJNWERPERS

- Op 70 cm onder niveau 0.
- Moeten op een derde van het zwembad geplaatst worden gerekend vanaf de boord en de afstand tussen de lampen neemt toe volgens de lengte van het zwembad. Bijv : 3 m, 4 m, 3 m voor een zwembad van 10 m.

4 STOFZUIGERAANSLUITING

- Op 20 cm onder niveau 0, wordt de aansluiting bodemzuiger in de lengte gecentreerd.

5 BODEMPOTTEN

- Maxi debiet 8 m³/u en 50 ; maxi 12 m³/u in 63.
- De bodempot bevindt zich op minimum 50 cm van de muur.
- Bodempotten moeten ten minste 1 m uit elkaar liggen en op hetzelfde circuit zijn aangesloten.

AUTOMATISCH NIVEAU

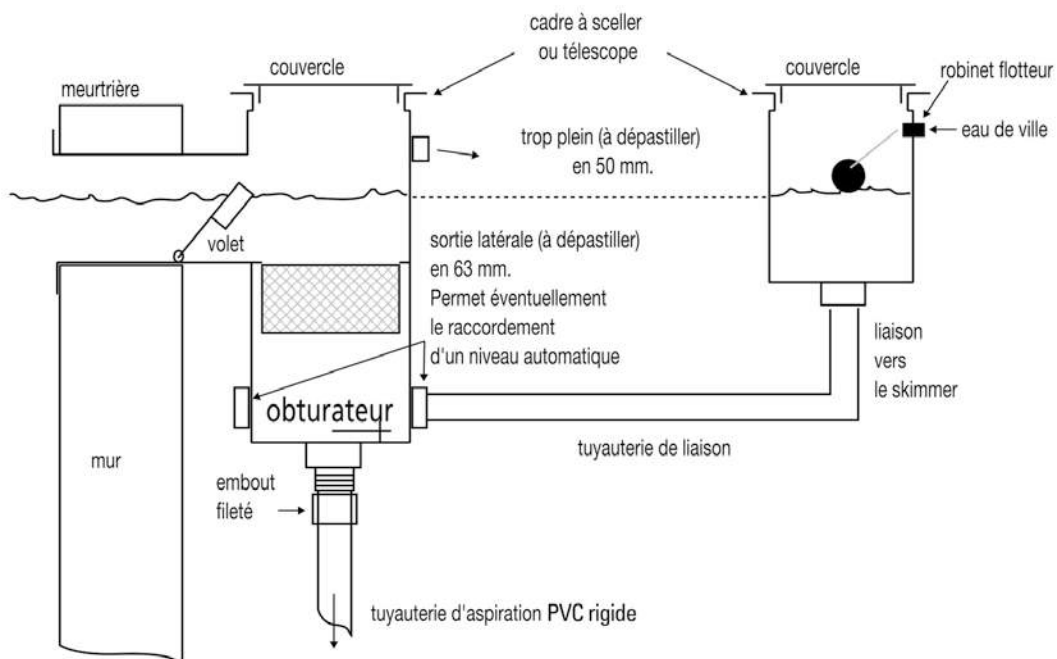

Skimmeraan sluiting via de tweede zijpoort die moet worden gedeblokkeerd.

INBOUWSTUKKEN GAMMA CF COMFORT

Afmetingen in mm.

SKIMMER BREDE OPENING RECHTHOEKIG

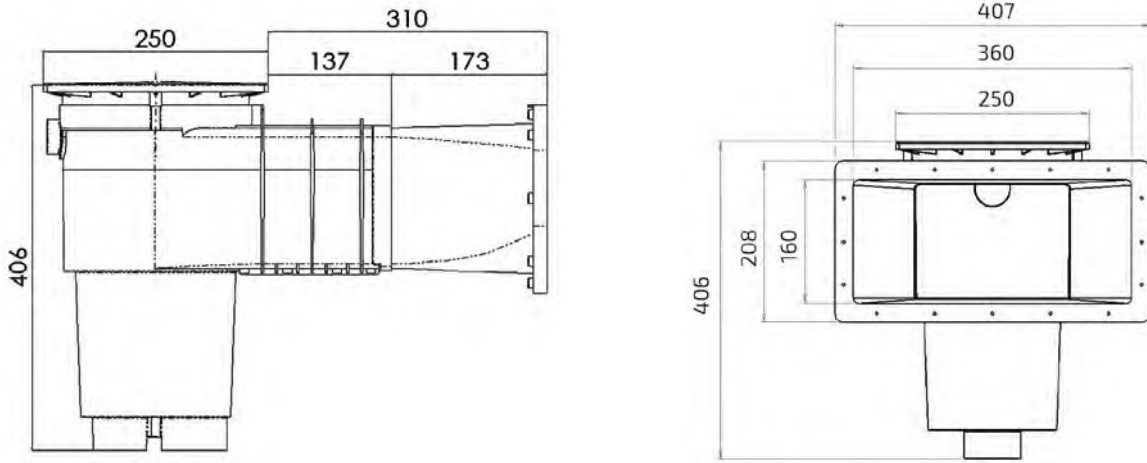

04.0327

BODEMPOT

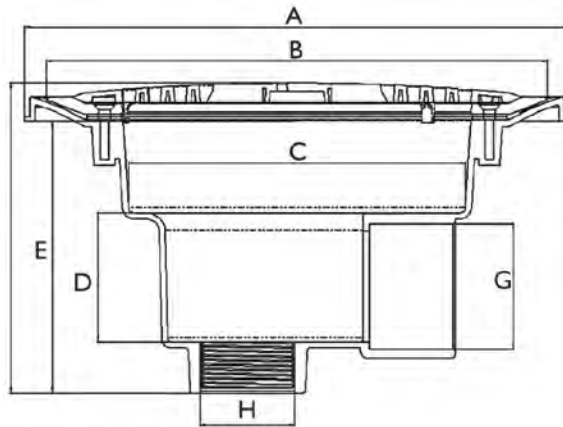

04.0330

Ø A	Ø B	Ø C	D	E	F	Ø G	Ø H
276	254	170	65	137	157	63	11/2

INSPUITER

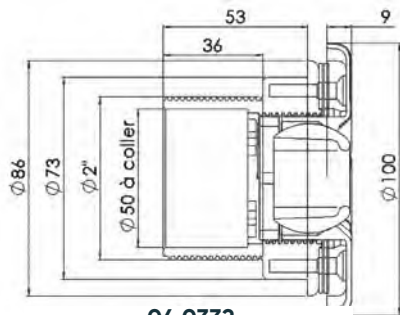

04.0332

Liner versie

STOFZUIGERAANSLUITING

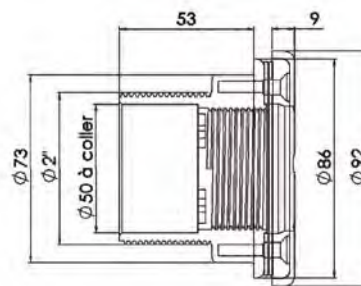

04.0334

Liner versie

GAMMA'S CF PREMIUM EN CF COMFORT

Aanbevelingen voor installatie

Afmetingen in mm.

INSPUITER

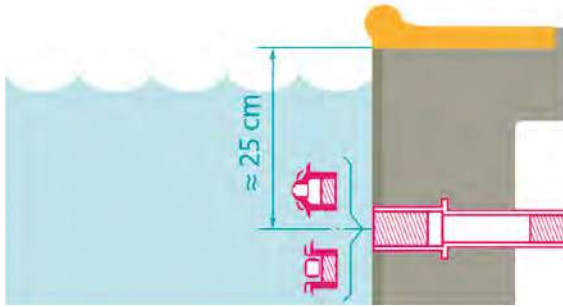

BODEMPOT

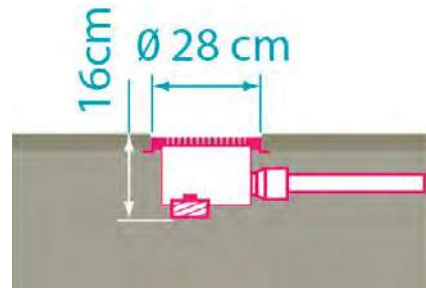

SKIMMER



SCHIJNWERPER

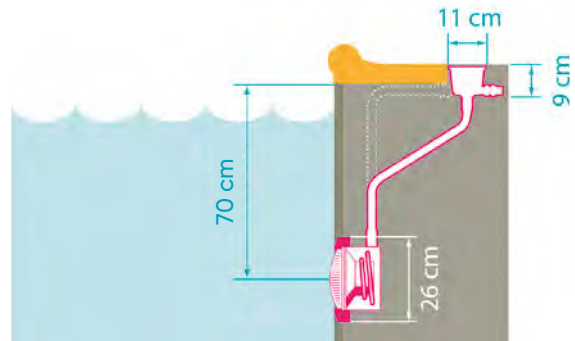

STOFZUIGERAANSLUITING

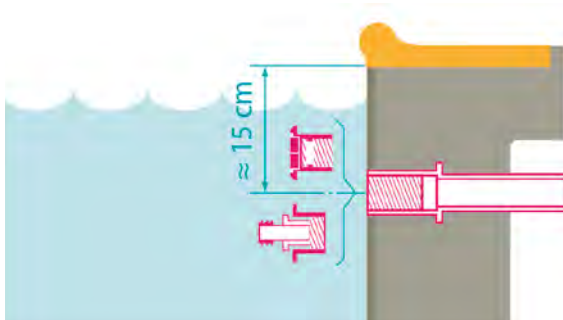

SCHIJNWERPERS

Gamma Comfort

07.2312
Lange nis

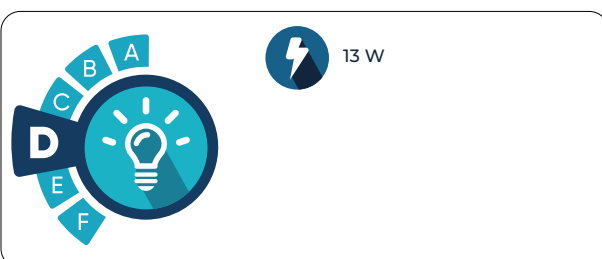

SKIMMERS

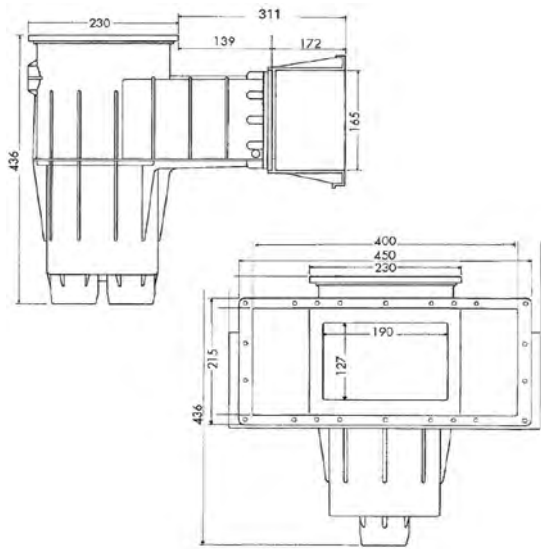

Skimmer brede opening
 04.6205, 04.6207 en 04.6206

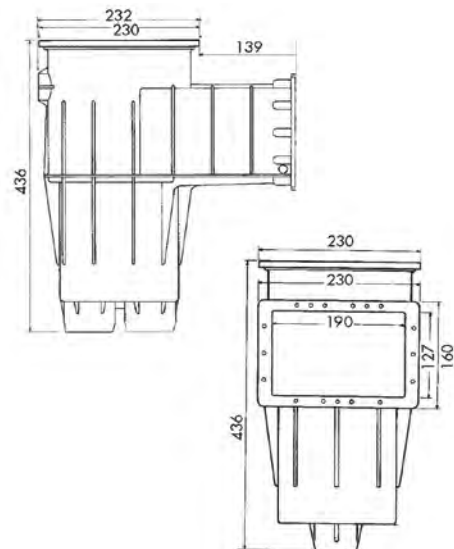

Skimmer kleine opening
 04.6200, 04.6202 en 04.6201

VERHOOGSTUK SKIMMER

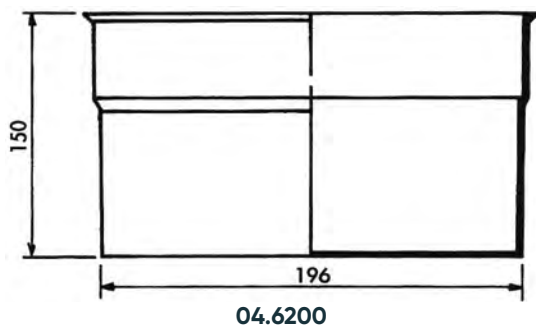

04.6200

BODEMPOT

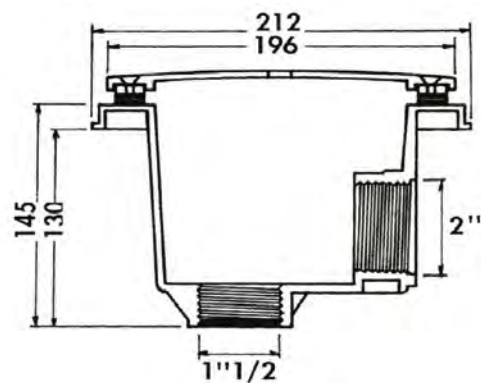

04.7123 EN 04.7120

VEILIGHEIDSBODEMPOT

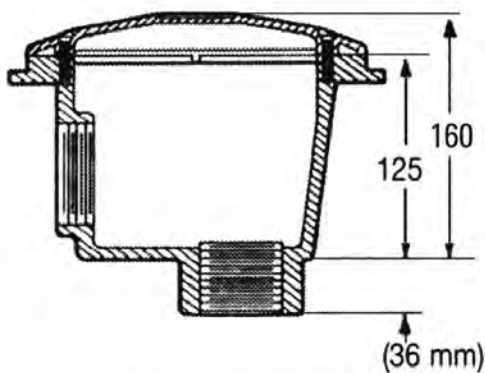

04.0340

STOFZUIGERAANSLUITING

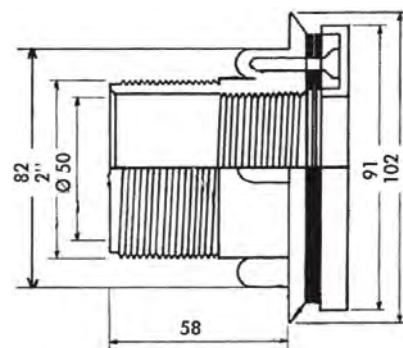

04.7110

INBOUWSTUKKEN

GAMMA SERIE 11[®]

Afmetingen in mm.

VERDEELDOOS 3 UITGANGEN

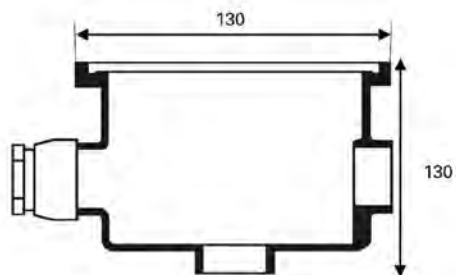

04.7007

INSPUITER

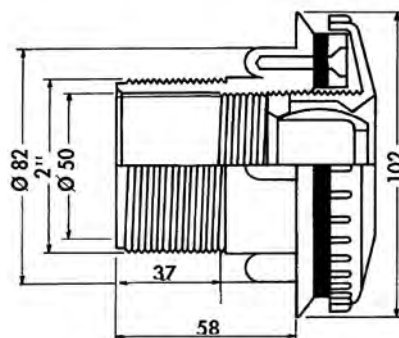

04.7100

WANDDOORVOER

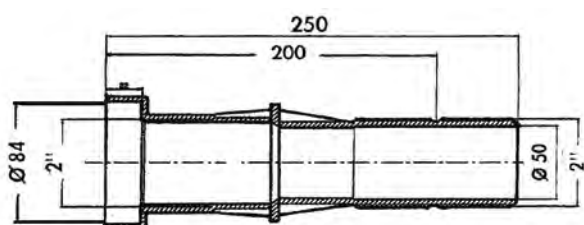

04.7006

GAMMA WELTICO

Afmetingen in mm.

STOFZUIGERAANSLUITING

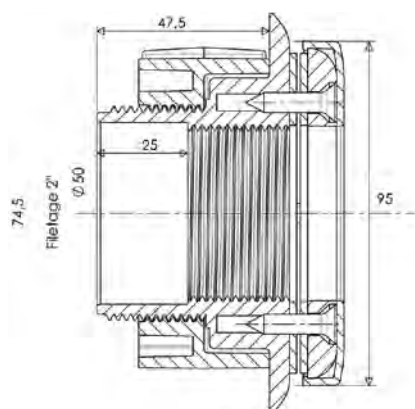

04.0305

INSPUITER

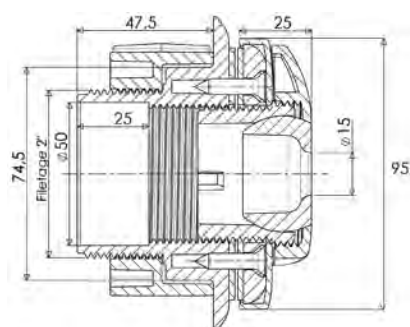

04.0301

SKIMMER

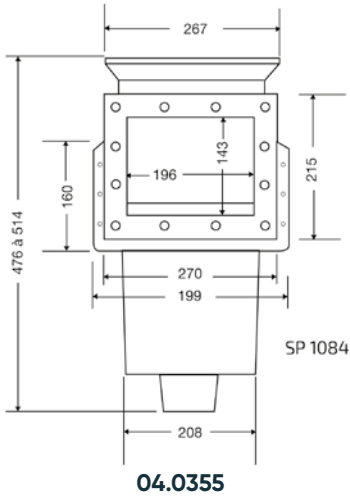

STOFZUIGERAANSLUITING

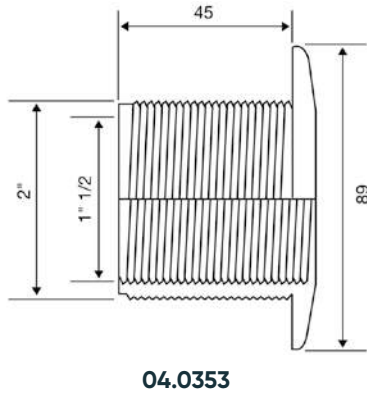

WANDDOORVOER

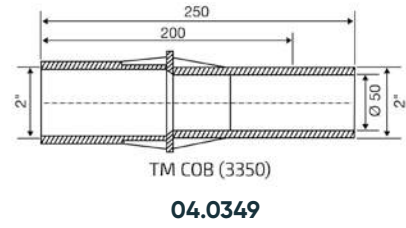

SCHIJNWERPERS

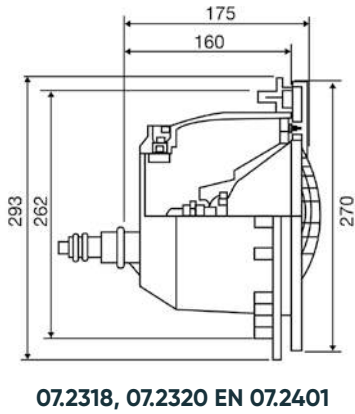
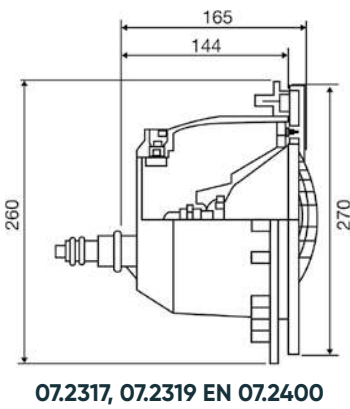

KABELDOORSNEDE & MAXIMALE LENGTE (M)

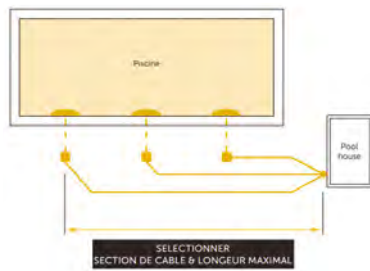

BEDRADINGSINSTRUCTIES SCHEMA - CONFIGURATIE 1

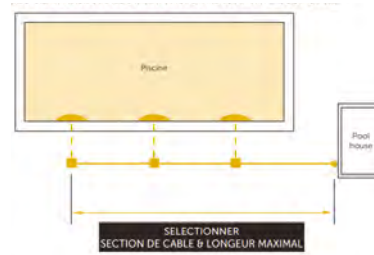

BEDRADINGSINSTRUCTIES SCHEMA - CONFIGURATIE 2

LAMP TYPE	AANTAL	1,5 mm ²	2,5 mm ²	4,0 mm ²	6,0 mm ²	10 mm ²	VA TRANSFO (12 VAC)*
Configuratie (zie schema hierboven)		1	1 & 2	1 & 2	1 & 2	1 & 2	
DVA050-RGB	1	55	90	145	200	350	18
	2		45	73	100	175	36
	3		30	48	67	117	54
	4		23	36	50	88	72
DVA050-WH	1	95	160	250	350	600	10
	2		80	125	175	300	20
	3		53	83	117	200	30
	4		40	63	88	100	40
DVA100-RGB	1	20	40	65	95	165	40
	2		20	33	48	83	80
	3		13	22	32	55	120
	4		10	16	24	41	160
DVA100-WH	1	30	50	80	120	200	33
	2		25	40	60	100	66
	3		17	27	40	67	99
	4		13	20	30	50	132
DVA170-RGB	1	10	15	25	40	70	91
	2		8	13	20	35	182
	3		5	8	13	23	273
	4		4	6	10	18	364
DVA170-WH	1	12	20	35	50	90	74
	2		10	18	25	45	148
	3		7	12	17	30	222
	4		5	9	13	23	296

* De VA-waarde van de transformator moet groter zijn dan of gelijk aan de som van de VA-waarden van alle aangesloten lampen. Stabiele werking van lampen is niet gegarandeerd als de geïnstalleerde kabeldoorsnede gelijk is aan of groter is dan de waarden die worden aanbevolen in de bovenstaande tabel.

VERLICHTING GAMMA LEDINPOOL BY SEAMAID

Afmetingen in mm.

RADIO BESTURING

57.1108

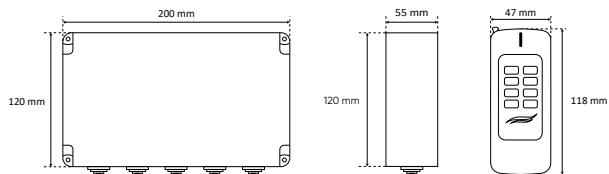

57.1105

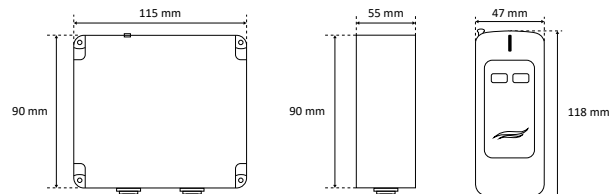

BALNEO

GAMMA SPECK PUMPEN

Voldoen aan de norm C 15 - 100

BADU® JET TURBO PRO

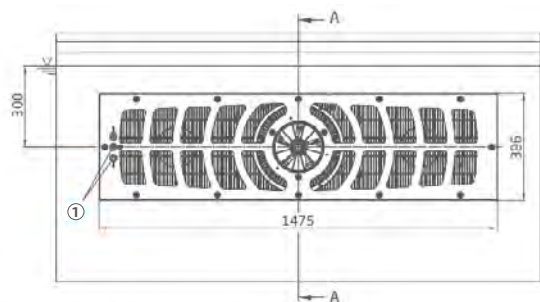

Design n°1

Schéma d'installation sans engagement

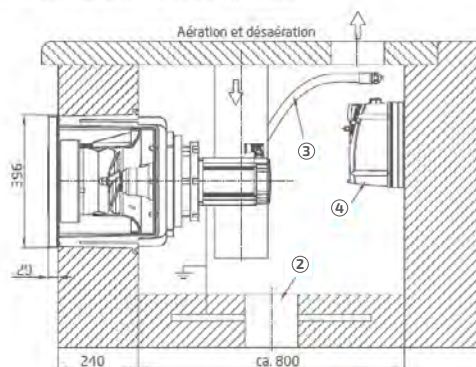

- ① Capteurs Piezo
- ② Borne de forid
- ③ Tuyau de protection, Connexion capteurs Piezo (Installation impérative au dessus du niveau d'eau)
- ④ Convertisseur de fréquence

MICRON TOP

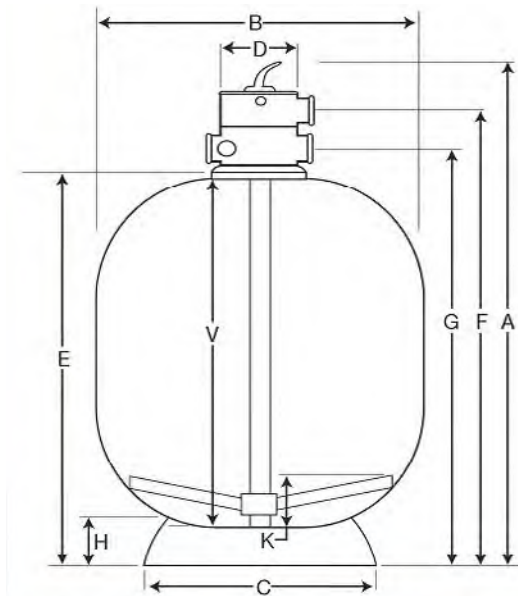

Modellen	A	B	C	D	E	F	G	H	V	K
02.3032	864	505	443	180	625	731	672	69	525	94
02.3033	968	622	540	180	721	832	778	88	620	136

MICRON SIDE

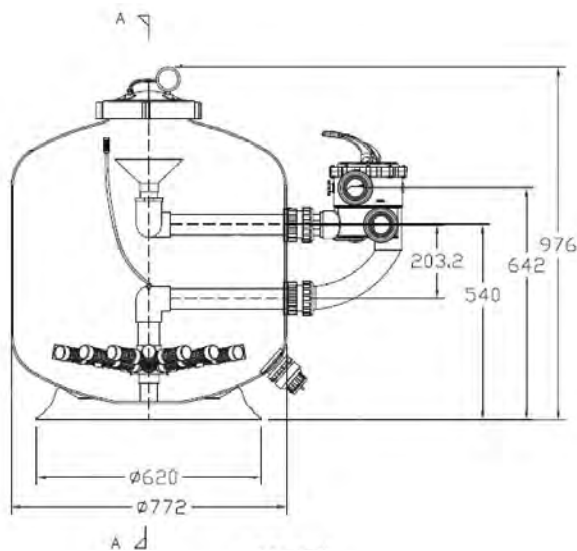

02.3031

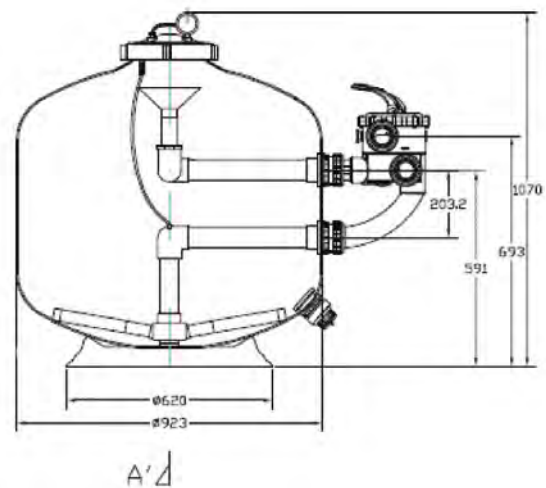

02.3029

Afmetingen in mm.

LACRON

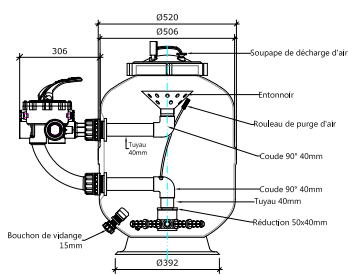
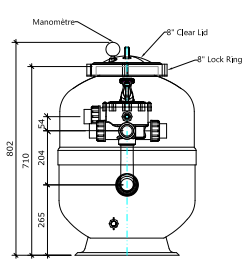

02.3053

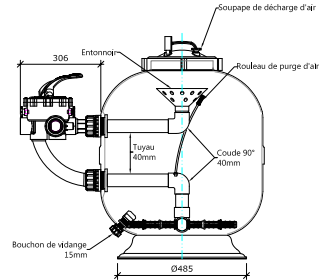
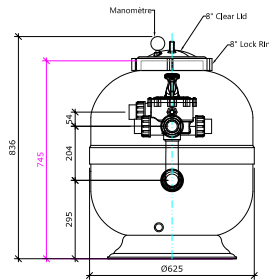

02.3054

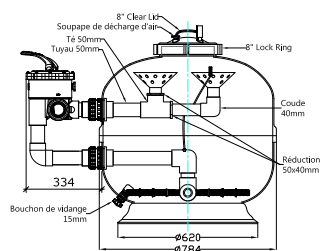
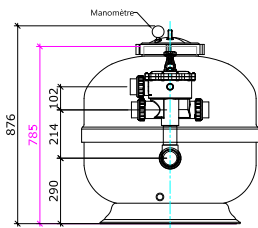

02.3055

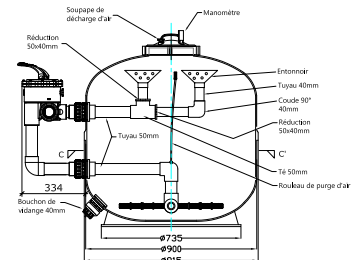
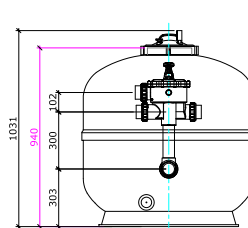

02.3058

SERIES-PRO™ TOP

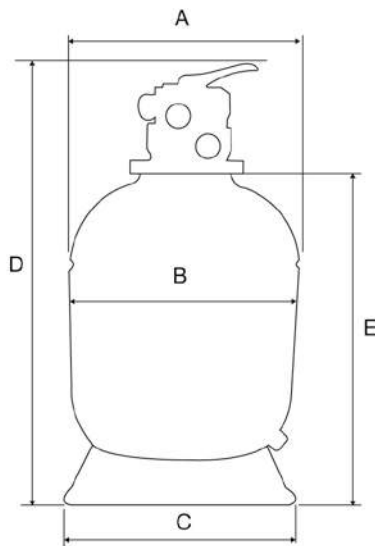

Type	02.3011	02.3008	02.3017
A	520	600	762
B	482	580	725
C	520	520	585
D	945	1050	1225
E	754	840	930

SERIES-PRO™ SIDE

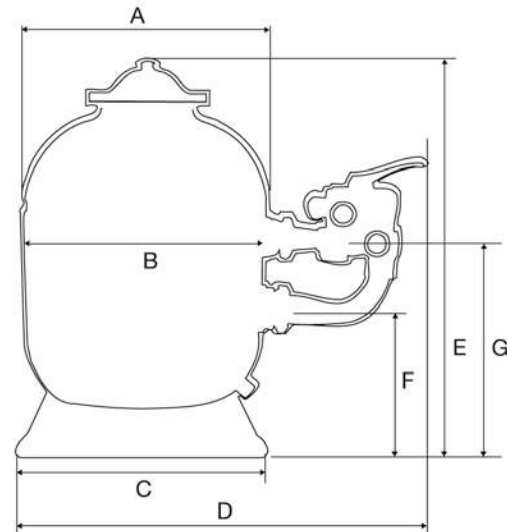

Type	02.3009	02.3013	02.0056
A	520	600	762
B	482	580	725
C	520	520	585
D	890	895	1070
E	803	910	1008
F	355	355	355
G	510	510	510

SWIMCLEAR™

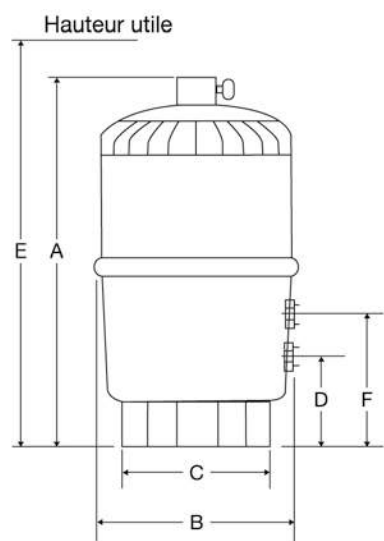

Type	02.1000	02.1002	02.1004
A	876	1029	1180
B	660	660	660
C	457	457	457
D	320	320	320
E	1520	1670	1750
F	450	450	450

CYCLONISCHE VOORFILTRATIE

MULTICYCLONE

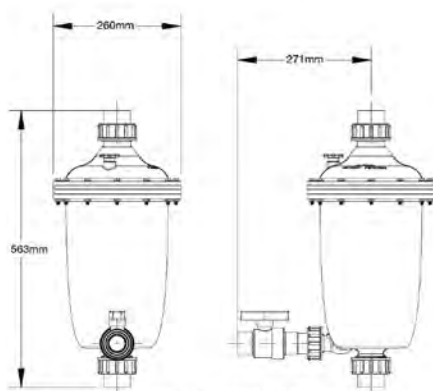

Gewicht : 6 kg

99.8010

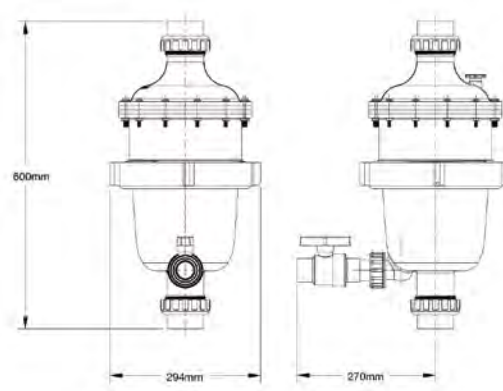

Gewicht : 7 kg

02.3066

Afmetingen in mm.

FILTRATIEPOMP CF PREMIUM

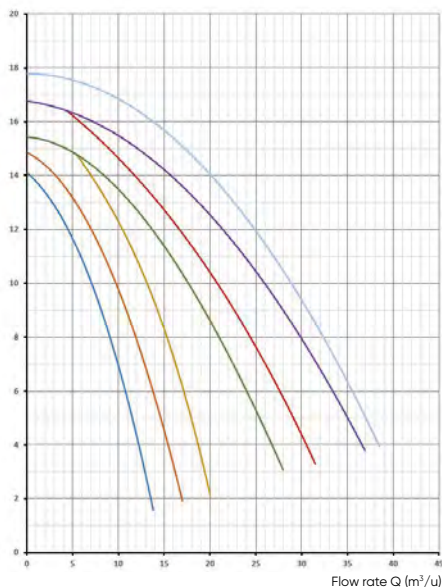
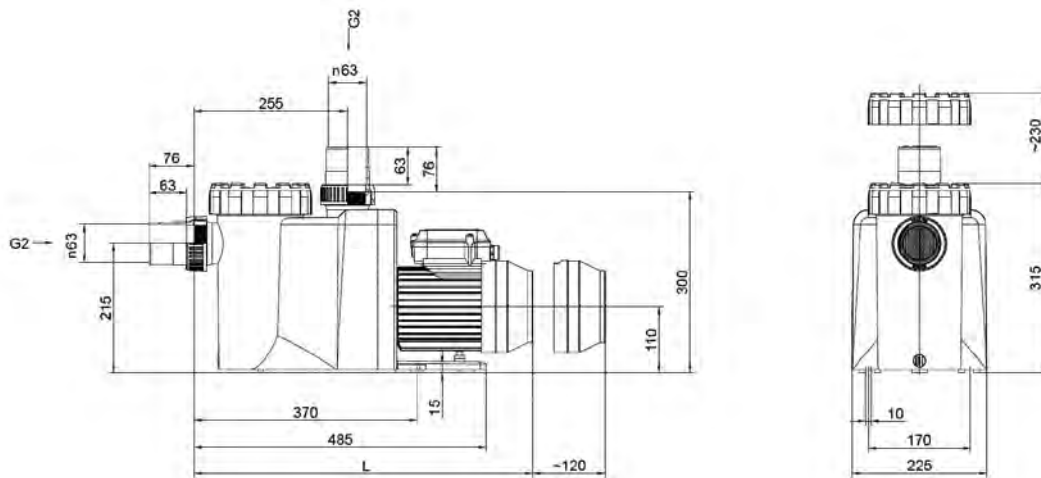

- 03.0499
- 03.0501
- 03.0503
- 03.0505
- 03.0507
- 03.0509
- 03.0511

REF.	L	AANZUIGDIAMETER	AFVOERDIAMETER
03.0499	520	50	50
03.0498	546	50	50
03.0501	520	50	50
03.0500	546	50	50
03.0503	545	63	63
03.0502	546	63	63
03.0505	546	63	63
03.0504	566	63	63
03.0507	576	63	63
03.0506	596	63	63
03.0509	576	75	75
03.0508	596	75	63
03.0511	576	75	75
03.0510	600	75	75

03.0499

03.0498

03.0501

03.0500

FILTRATIE POMPEN

03.0503

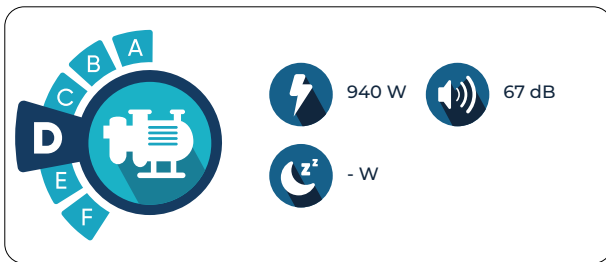

03.0502

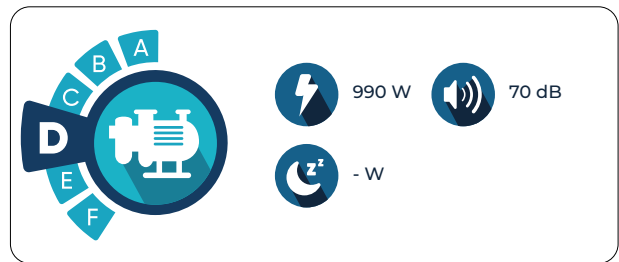

03.0505

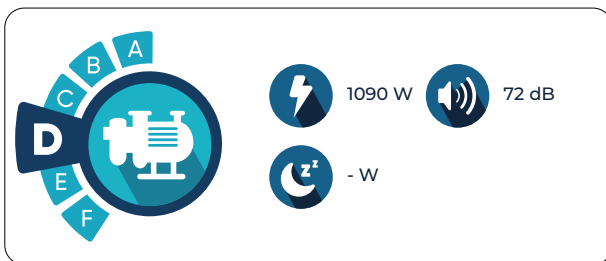

03.0504

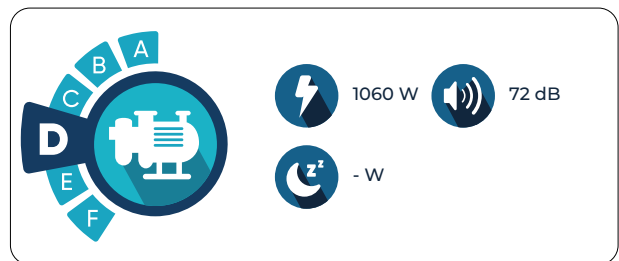

03.0507

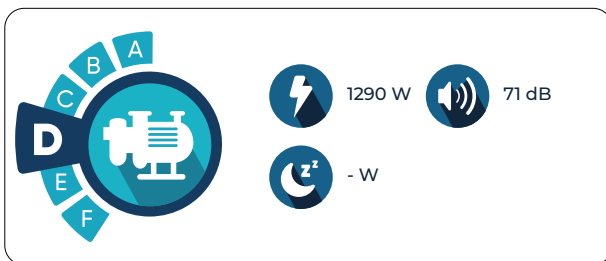

03.0506

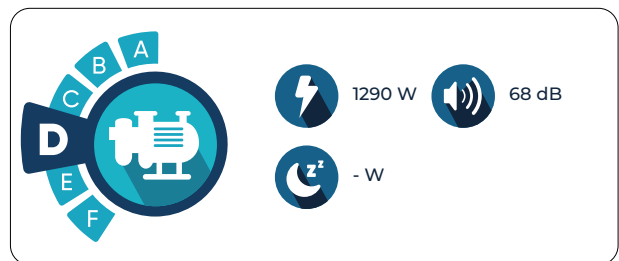

03.0509

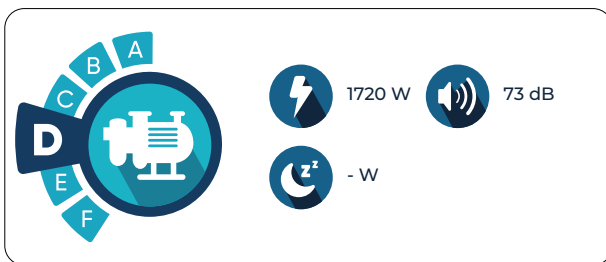

03.0508

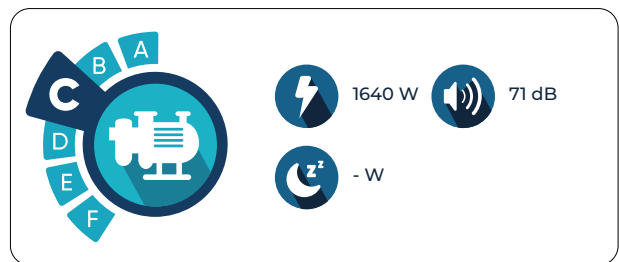

03.0511

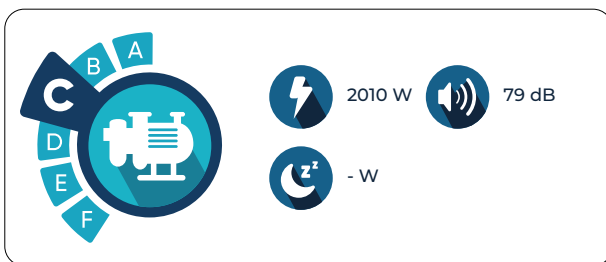

03.0510

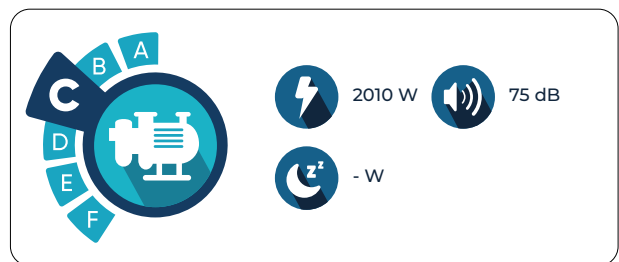

Afmetingen in mm.

FILTRATIEPOMP CF PREMIUM VS – REF. 03.0512 (VS1)

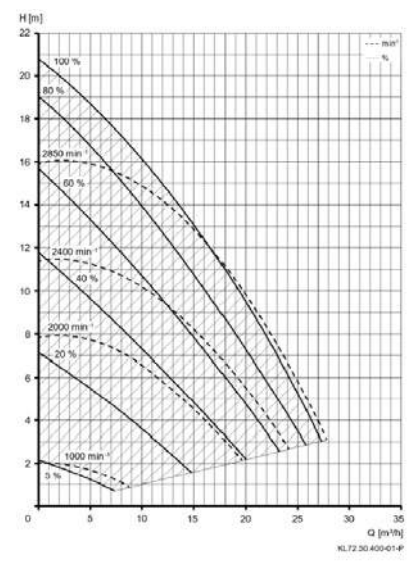
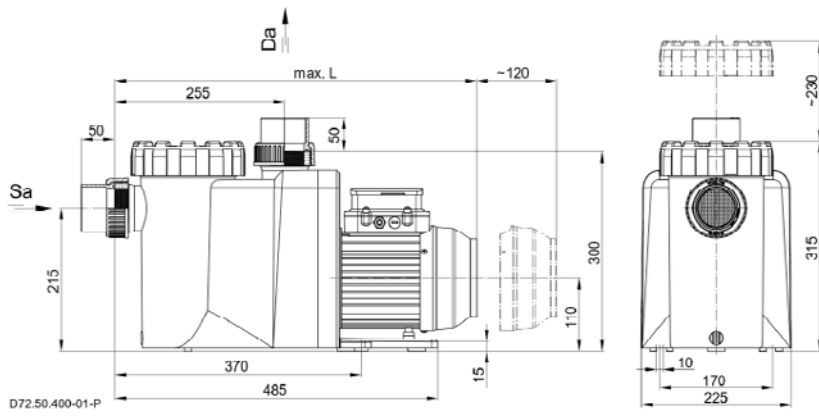

FILTRATIEPOMP CF PREMIUM VS – REF. 03.0513 (VS2)

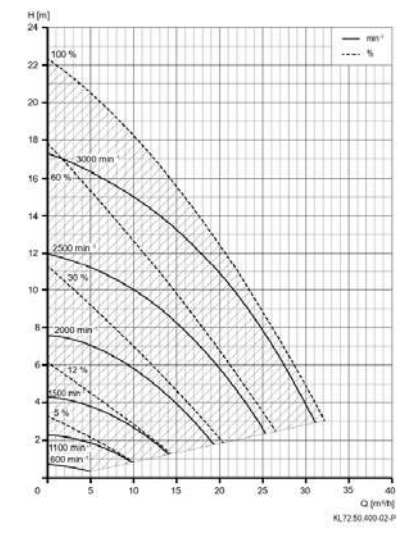
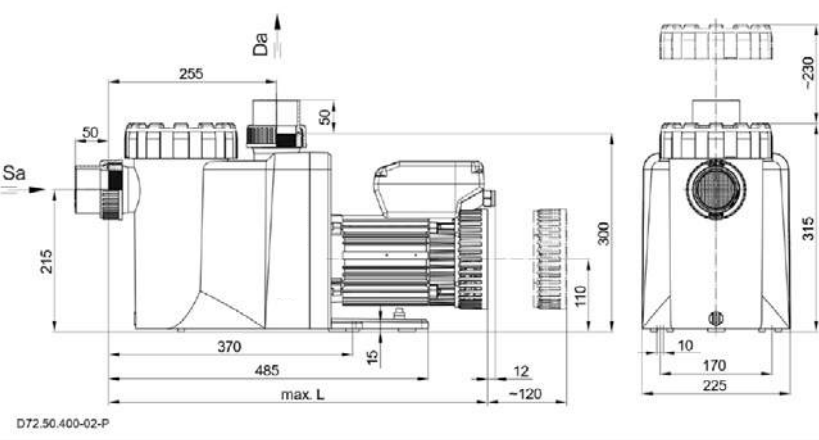

03.0512

03.0513

FILTRATIE POMPEN

Afmetingen in mm.

KS EVO

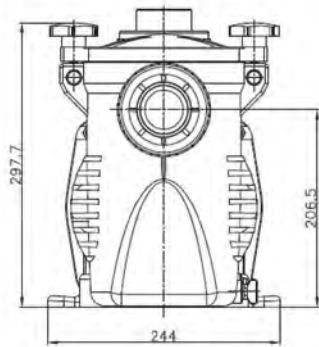
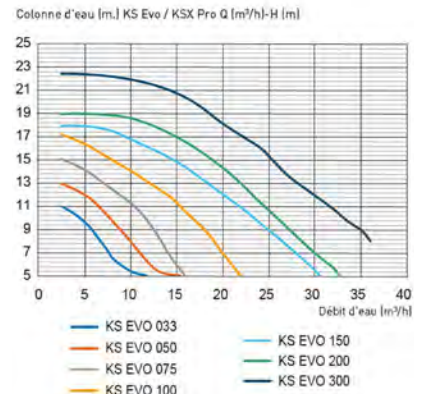
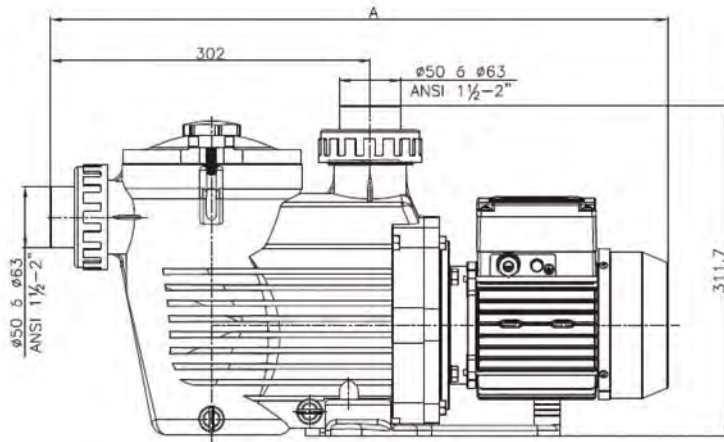

Ref.	Cote A	Cote A
KS EVO	Mono	Tri IE3
KS EVO - 70	590	590
KS EVO - 100	590	620
KS EVO - 150	620	620
KS EVO - 200	620	620

MAX-FLO™

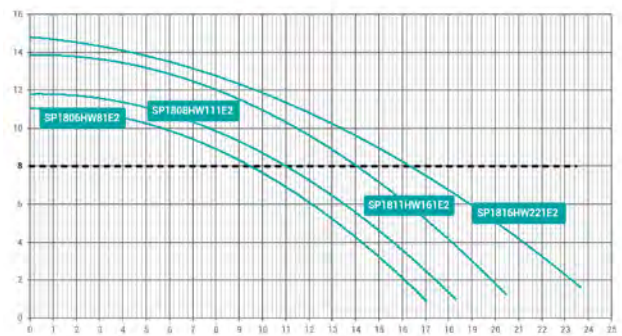
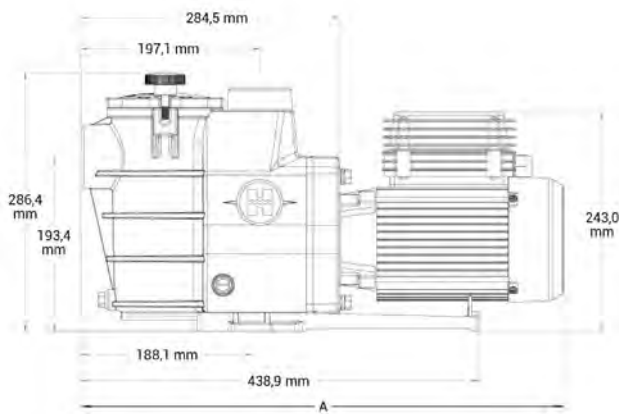

Type	3/4 PK	1 PK	1,5 PK	Powerline Plus
A	249	249	274	210

SUPER PUMP® VSTD

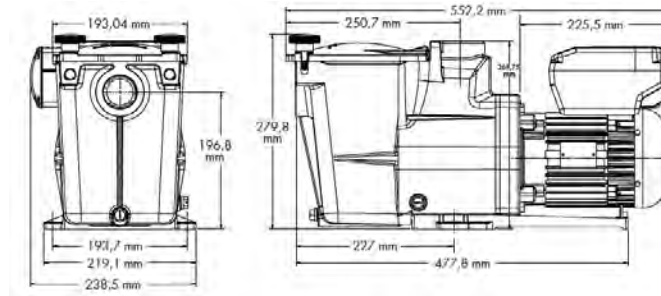

Curve 1PK

Pression (mbar)

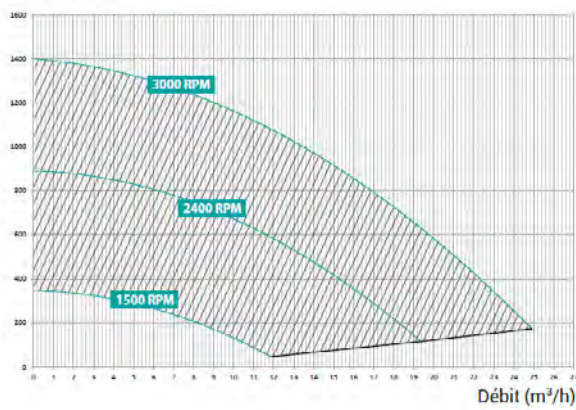

Curve 1,5 PK

Pression (mbar)

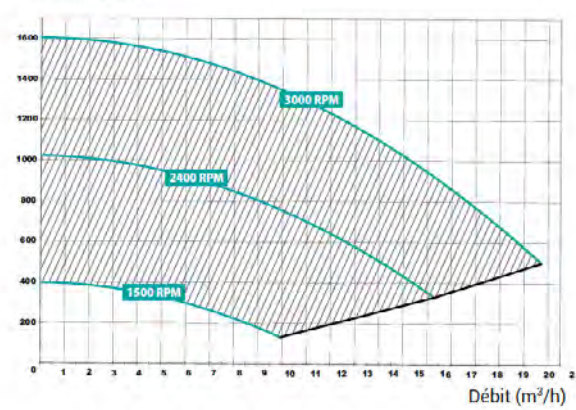

MAX FLO™ XL VSTD

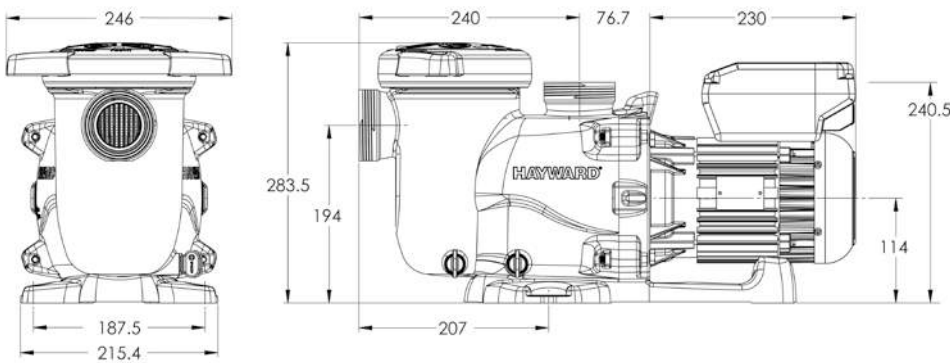

MAX-FLO™ XL VSTD

Hauteur manométrique totale Hmt (m)

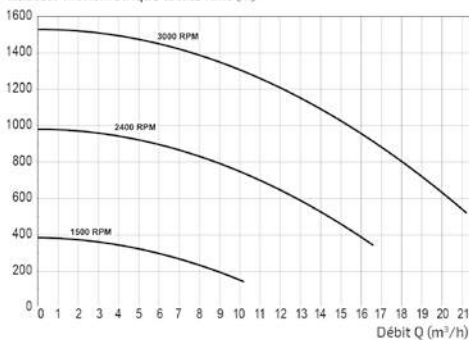

SUPER PUMP® PRO

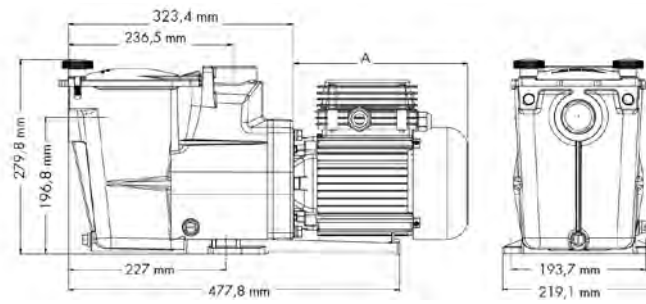

Koppelingen 50 mm

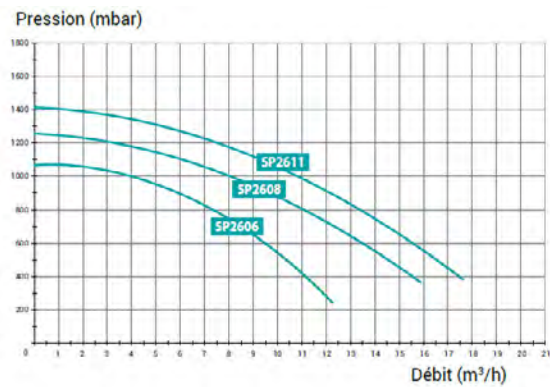

Koppelingen 63 mm

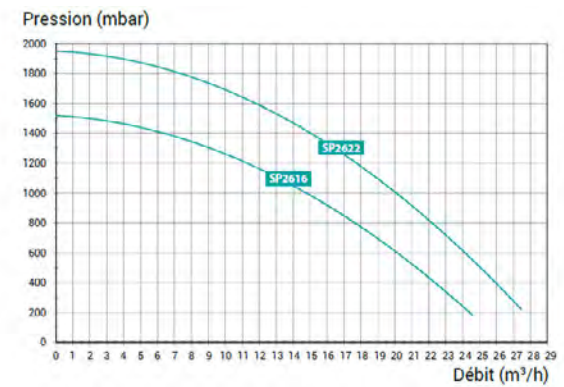

BADU® RESORT

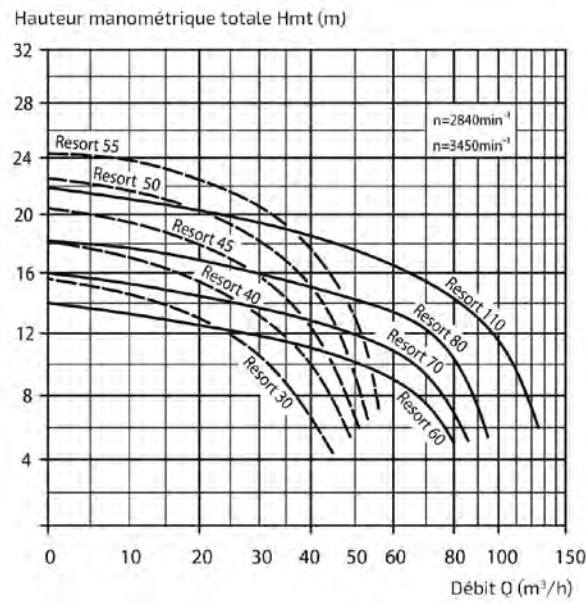
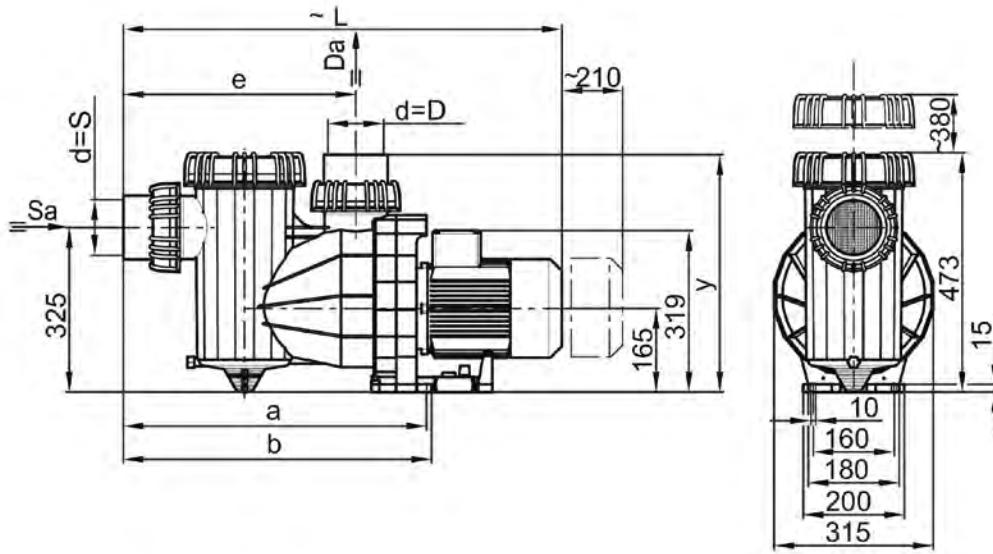

Ref.	Sa	Da	d=S	d=D	L	a / b	e / y
03.0571	75	75	75	75	825	590 / 600	450 / 459
03.0572	90	90	90	90	858	590 / 600	450 / 459
03.0573	90	90	90	90	858	590 / 600	450 / 459
03.0574	110	110	110	110	868	600 / 610	460 / 469
03.0575	110	110	110	110	887	600 / 610	460 / 469
03.0576	110	110	110	110	867	600 / 610	460 / 469
03.0577	110	110	110	110	867	600 / 610	460 / 469
03.0578	110	110	110	110	887	600 / 610	460 / 469
03.0570	110	110	110	110	904	600 / 610	460 / 469

STUURKASTEN

STUURKASTEN

Afmetingen in mm.

SPACIUM CONNECT, SPACIUM

FILTERMODEL + VERLICHTING,
FILTERMODEL + BOOSTER + VERLICHTING

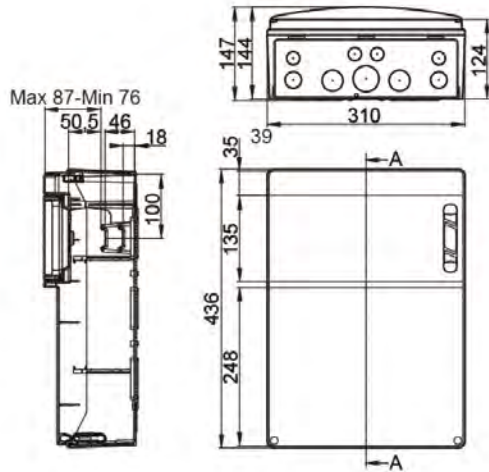

FILTERMODEL + BOOSTER

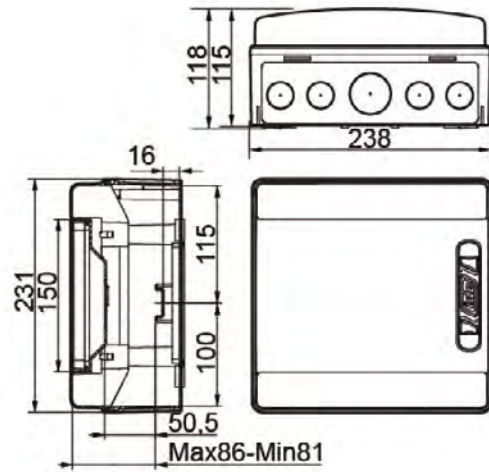

VERWARMING

WARMTEPOMPEN

Afmetingen in mm.

INSTALLATIESCHEMA

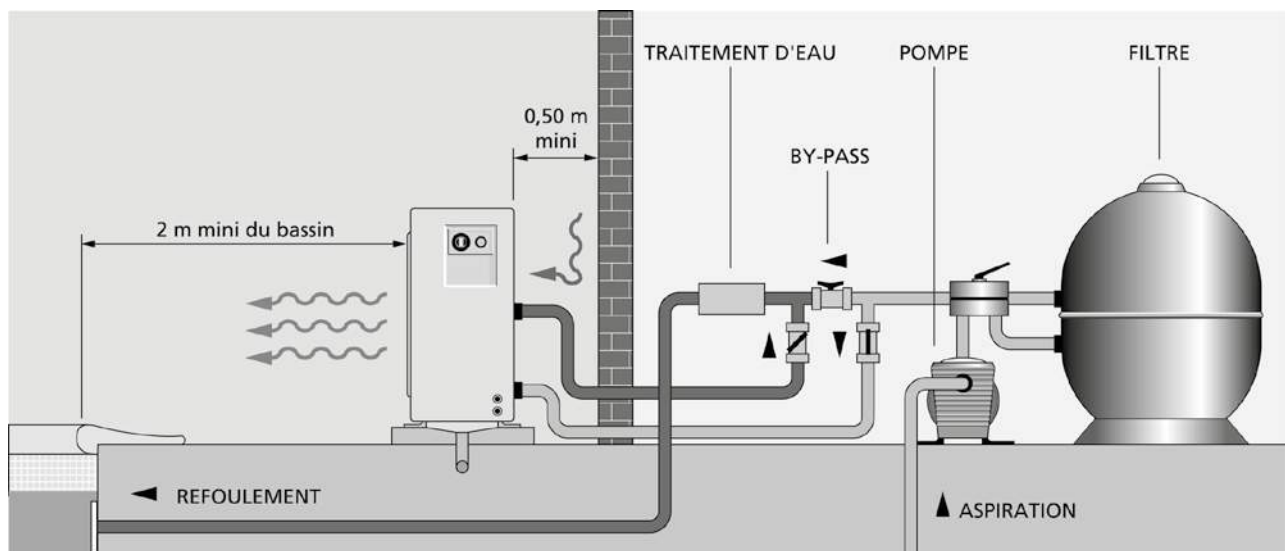

VERWARMING WARMTEPOMPEN

Afmetingen in mm.

CF PREMIUM SILENT FLOW

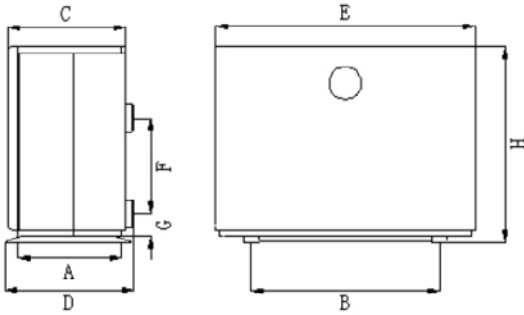

MODELLEN	A	B	C	D	E	F	G	H
06.1100	410	645	404	430	890	280	75	658
06.1101	410	710	404	430	1 060	390	75	658
06.1102	410	710	404	430	1 060	460	75	758

06.1100

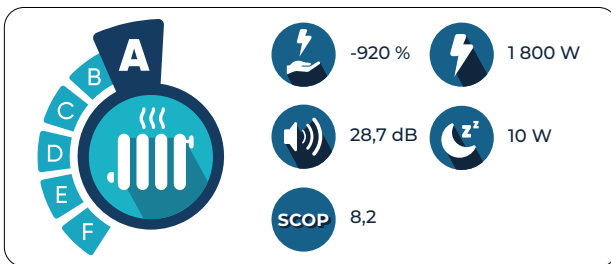

06.1101

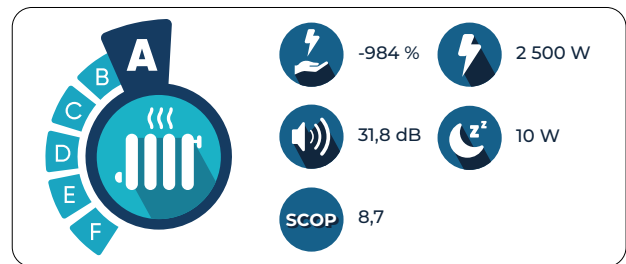

06.1102

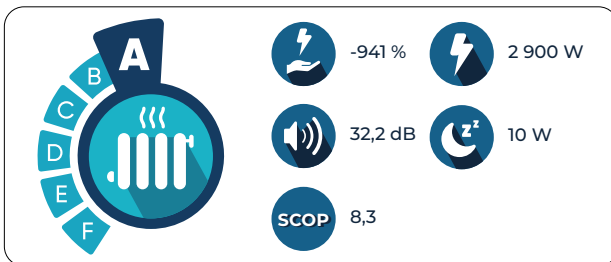

HI-TEMP TITANIUM

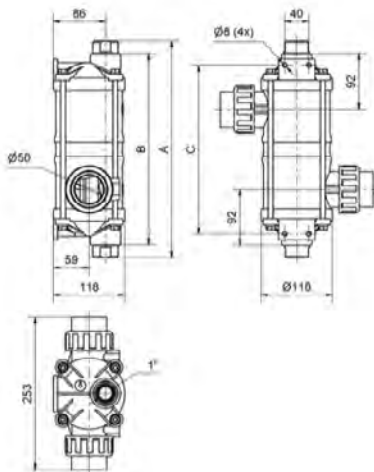

Ref.	kW	A	B	C	kg
06.1053	40	418	375	355	2,3
06.1054	75	670	325	585	3,5

TABELLEN VOOR DE BEREKENING VAN MILIEUPRESTATIES

VERLICHTINGSSYSTEMEN

ENERGIE-EFFICIËNTIEKLASSE	TOTALE SECTOREFFICIËNTIE (η_{TM}) LM/W
A	$210 \leq \eta_{TM}$
B	$185 \leq \eta_{TM} < 210$
C	$160 \leq \eta_{TM} < 185$
D	$135 \leq \eta_{TM} < 160$
E	$110 \leq \eta_{TM} < 135$
F	$85 \leq \eta_{TM} < 110$
G	$30 \leq \eta_{TM} < 85$
H	$\eta_{TM} < 30$

FILTRATIESYSTEMEN

KLASSE VAN DE FILTRATIEPOMP	RESULTAAT EFFICIËNTIE
A	> 90
B	70 – 90
C	50 – 70
D	30 – 50
E	20 – 30
F	< 20

VERWARMINGSSYSTEMEN

KLASSE VAN DE WARMTEPOMP	SCOP VAN HET VERWARMINGSSYSTEEM
A	$SCOP \geq 7$
B	$7 > SCOP \geq 6$
C	$6 > SCOP \geq 4$
D	$4 > SCOP \geq 3$
E	$3 > SCOP \geq 1$
F	$SCOP < 1$

INHOUD

TECHNISCHE BIJLAGE

DE MAATWERK PRODUCTEN

p. 430 **LINERS**

p. 434 **GEWAPENDE MEMBRANEN**

p. 435 **ENERGIEPRESTATIE VAN DE
AFDEKKINGEN**

ROLLUIKEN EN LAMELLEN

p. 437 **Inbouwdelen voor inbouwrolluiken**

p. 441 **Inbouwrolluik Rollinside**

p. 446 **Inbouwrolluik Rollenergy Evolution**

p. 448 **Steunen voor nisafwerking
zonder balk**

p. 450 **Nisafwerking aluminium**

p. 452 **Opbouwrolluik Tixit**

p. 455 **Opbouwrolluik Moon**

p. 457 **Opbouwrolluik Contura**

p. 459 **Opbouwrolluik Rolleasy 2**

p. 461 **Mobiel rolluik Moove'O**

p. 463 **Wi-Key**

p. 464 **LivePool cover**

p. 465 **Lamellen**

p. 471 **Rolluiken - Veiligheidsnorm NF P 90-308**

AFDEKKINGEN EN OPROLSYSTEMEN

p. 472 **Veiligheidsafdekkingen**

p. 475 **Winterafdekkingen**

p. 478 **Oprolsystemen**

OPMETEN VAN DE AFMETINGEN

Het opmeten van dimensies is van essentiële belang voor het maken van een Liner. De afmetingen moeten nauwkeurig en volledig zijn en laten geen ruimte voor interpretatie of deductie. Onjuiste afmetingen resulteren in het beste geval in vertraging van levertermijn en in het slechtste geval een foutieve liner.

Hier zijn enkele nuttige tips om dit te vermijden :

1 LENGTE EN BREEDTE

- Meet de vrijgemaakte afstanden van de afrondingen.
- Meet aan de boven- en onderkant van de muur.
- Meet de twee lengten en de twee totale breedten van bad.

2 DIAGONALES

- Meet vanuit de hoek de lengtes en breedtes, niet rondlopend.
- Meet alle diagonalen.

3 HOOGTE

- Vanaf het vlak (groef van het ophangprofiel) van het bad naar de bodem zonder rekening te houden met de afgeronde hoek of paneelhoogte in geval van overlap.

4 OPMETEN VAN DE BODEM

- Meet alle tussenliggende afmetingen **horizontaal** om maatverschillen met de totale lengte uit te sluiten.

5 HOEKEN

- Verticale hoek: Is de hoek van de tussenliggende wanden de straal moet over de hele lengte constant zijn.
- Horizontale hoek: Is de hoek tussen de wand en bodem. De straal moet over de hele omtrek constant zijn.

De scherpe hoeken, stralen of schuine zijden worden aangeduid op de bestelbon.

6 TRAPPEN

- De afmetingen van een trap moeten zeer zorgvuldig opgemeten worden.
- Om zeker te zijn dat er geen problemen kunnen voordoen gelieve volgende te controleren :
 - Dat alle randen onscherp zijn (hoek en onderkant trede trap),
 - De lengte en de hoogte van de trede moet worden aangeduid op het plan van de trap.(onmisbaar)
 - Het waterniveau moet minimaal 15 cm zijn.
- Wanneer het metselwerk onvolkomenheden heeft, is een volledig en gedetailleerd plan «rechterzijde, linkerkant» dat alle afmetingen aangeeft essentieel. Geef de werkelijke afmetingen van het metselwerk.

De trap geeft geen vals niveau, of uitsprongen. Indien dit het geval is gelieve dit mee te geven op de bestelbon.

7 ROLLUIK

- Duid de verticale en horizontale stralen van de rolluikbak aan. De verticale stralen van de scheidingswand en elke kant van de muur moeten scherp zijn.

TOLERANTIE

- ± 1 cm voor de grotere afmetingen vanaf 1 m.
- ± 0,5 cm voor de kleiner afmetingen vanaf 1 m.
- ± 0,5 cm voor de trappen.

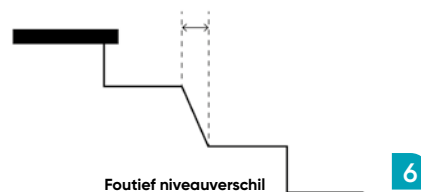
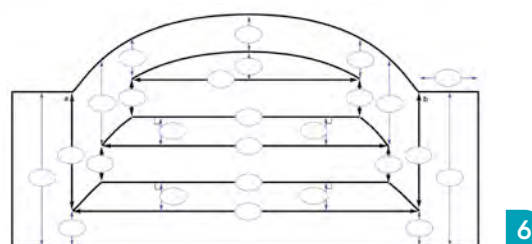
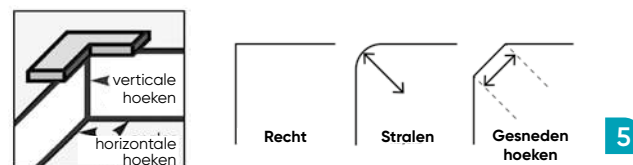
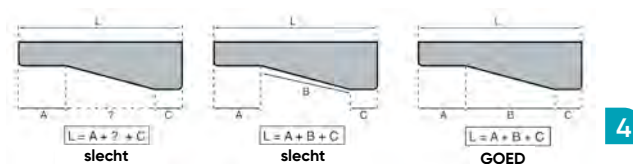
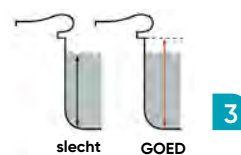
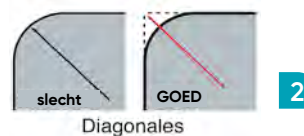

INFO

We raden ten sterkste aan om een schimmelwerend zeil of een beschermingschuim op de trap te plaatsen.

LINERS INSTALLATIE-ADVIES

REFERENTIE NORM NF T54-802

TOOL EN PRODUCTEN DIE NODIG ZIJN VOOR HET PLAATSEN

- Hung stop.
- Antimicrobiële.
- Pot lijm of spuitlijm.
- Stofzuiger of QVAC voorzien met 30 mA.
- Borstel.
- Schroevendraaier.
- Vodden.

OPSLAG VOORZIENINGEN

Bewaar de Liner in de originele doos op kamertemperatuur (geen grote verandering in temperatuur) De doos niet stapelen.

INSTALLATIE VOORWAARDEN

- Droog weer.
- Temperatuur tussen 10 en 30 ° C.

DE MUUROPPERVLAKTE

Zorg ervoor dat :

- Het bad is conform aan de plannen die zijn doorgestuurd voor fabricatie van de liner,
- Na het plaatsen van de liner mogen er geen oneffenheden van muuroppervlakte zichtbaar zijn,
- De wanden en het filtratiesysteem moeten schoon en ontsmet zijn (nieuw filtermassa),
- De inbouwstukken (flenzen, tegenflenzen, dichting, vijzen, wartels) en de bevestigingsprofielen in goede staat zijn,

INFO

In geval van renovatie moeten deflenzen en de dichtingen vervangen worden.

- Een afwatering met afvoer van het zwembad is gerealiseerd (behalve als de bodem voldoende leegloopt),
- De wand is compatibel met de Liner (geen bitumen, teer, olie, polystyreen of polyurethaan met oplosmiddel),
- De hydrauliteit van het zwembad is voldoende om een goede filtratie te verzekeren.
- De wand is ademend om de condensatie te absorberen, wij adviseren u om de structuur in de hoeken van de bodem van muren te doorboren,
- De bevestigingsprofielen worden afgedicht gelijk aan tot de muuroppervlakte door een afdichting, om de infiltratie van water onder de Liner vanwege de golven en infiltraties onder het strand te voorkomen,
- Er is geen risico op infiltratie van water door het verhogen van de waterstand of afvoer door de stranden (risico's verhoogd in geval van overkapping) : De overdruk kan met een pomp na buiten gepompt worden.
- De inspringende hoeken moeten scherp zijn volgens de norm NF T54-802, maar zonder agressief te zijn voor de liner. Wij raden ten sterkste aan deze hoeken glad te maken, bijvoorbeeld met behulp van een slijpsteen.

DE WANDEN REINIGEN EN DESINFECTEREN

- Het reinigen van de wanden is een essentiële fase van de installatie van de Liner
- De inbouwstukken, de verbindingen, de schroefgaten, de bevestigingsprofielen en de nissen van lampen moeten schoon, stofvrij en ontvet zijn.

Voordat u doorgaat met het plaatsen van de liner

- Versterk de doorlaatbaarheid van de wanden door kleine gaten in de hoeken en op de bodem te voorzien en zorg dat het water goed gedraineerd wordt. In het tegenovergestelde geval, maak een afvoer met een waar de overdruk weg kan.

In geval van renovatie : ontkalk de wanden.

- Ontsmet het wanden met een ontsmettingsmiddel (bleekwater) en behandel het met een antimicrobieel fungicide. Breng het fungicide-product aan met kwast of roller met een snelheid van 1/4 liter verdund in 10 liter water. Deze ontsmetting moet maximaal

enkele uren vóór plaatsing worden gedaan, omdat deze niet wordt afgedekt, worden de wanden zeer snel opnieuw verontreinigd.

! AANDACHT

Het hydraulische circuit en het filtermedia kunnen een bron van waterverontreiniging zijn. Daarom is het bij het vervangen van de Liner verplicht om de filtermedia te vervangen.

DE VILT EN BESCHERMINGSSCHUIM

Vanaf dit moment is de bodem van het zwembad perfect schoon, de oneffenheden zijn weg en de werkschoenen zijn uit (aandoen van anti-slip slippers) om in het zwembad te komen. De vilt of het schuim moet op de exacte afmetingen van het zwembad worden gesneden. Er mag geen herstel zijn. De lijm moet worden aangebracht op de te verlijmen of te spuiten wand.

Op de bodem reeds op verschillende plaatsen lijmen, inclusief hoeken en randen, is bijzonder belangrijk.

Op de muren moet de onderlaag volledig worden vastgelijmd. De vilt wordt met name aanbevolen voor de bodem, trappen en half niveau optieeel. Vermijd vilt op steile hellingen.

PLAATSING VAN DE LINER

- De wanden moet droog zijn en blijven.
- Breng de Liner in de originele verpakking naar het midden van het zwembad. Sleep de doos niet, dit kan de Liner beschadigen.
- De Liner is in accordeon opgevouwen.
- Labels die de posities identificeren zijn gelijmd op de voering, verwijder ze tijdens het leggen.
- Haal de Liner eruit en open deze in de lengte.
- Open de Liner in elke breedte.
- Hang de hoeken (gemarkeerd door een sotch in elke hoek in de Liner) op de rand of in het midden van de straal van elke hoek, of bij elk hellingsverschil. Deze punten kunnen worden bevestigd met wasknijpers of stukken vulprofielen van ongeveer 15 cm lang. Deze gemarkeerde punten zijn een aanwijzing voor de Liner positionering. Zoek de hoeken om deze juist te kunnen leggen.
- Hang de Liner vervolgens op de lengtes, te beginnen in het midden. Zorg ervoor dat je de spanning verdeelt en genoeg speling geeft in de hoeken.
- Voltooi het ophangen van de in het hung profiel en controleer dat de hoeken niet verschoven zijn.
- Plaats vervolgens de bodem, breng de overtollig materiaal naar de muren. Wees extra voorzichtig met de hoeken door ze met de voeten in de hoek te duwen.
- Plaats vervolgens de trap zodat de las tussen de bodem en de trap valt samen met de rand van de laatste trede. Centreer de trap en til het materiaal naar boven. De druk van het water zal altijd de neiging hebben om de trap te laten zakken.
- Als het gaat om een ronde, ovale of vrije vorm, waar de hoeken niet bestaan, is het belangrijk om de positie van de Liner volgens de hellingsveranderingen in de bodem te bepalen en verdeel de muur gelijkmatig zonder plooiën.

LINERS « OVERLAP »

- De zogenaamde « overlap » zijn Liners gevormd met een teveel aan materiaal voor « op de muren ».

De spanning wordt gegeven door de installateur door de voering omhoog te brengen.

- **Voor rechthoekige zwembaden**, met een dikke wand zoek naar de hoeken met het vierkant van toegevoegd materiaal om ze te positioneren.
- **Zwembaden met gebogen vormen**, de bodem goed positioneren om de vorm te behouden en de spanning gelijkmatig over de hele lijn te spreiden.
- **Voor houten zwembaden**, zorg dat de spanning van de Liner gelijk en correct is en dat de hoeken goed zijn gepositioneerd voordat de Liner wordt genageld of geniet. Voor de overlap van de Liner die met behulp van een stang in een hangprofiel onder de boordsteen wordt vastgemaakt, gaat u op dezelfde manier te werk door de spanning van de Liner in de rail aan te passen om de nodige spanning te creëren.

REFERENTIE NORM NF T 54-802

AANZUIGEN VAN DE LINER

- Het gebruik van een goede aanzuiging onder de Liner is de **voorwaarde** voor een plaatsing zonder plooiën.
- Begin met alle mogelijke openingen te sluiten (de skimmer met vodden, de inbouwstukken en alle kranen).
- Bij aanwezigheid van een polyestertrap, verleng de hung ophangprofielen tot aan de trap op een afneembare steun. Zo nodig alle luchtdoorgangen toemaken tussen bad en trap om een goede onderdruk te waarborgen.
- Maak de liner los in de kleine diepte om de slang van de stofzuiger op 15cm van de bodem te hebben. Idealiter 2 aanzuigen voorzien: aan de trap en in het midden van het bad. Tijdens het zuigen, haal alle laatste plooiën weg door de bodem naar de wanden te duwen en de **hoeken definitief te plaatsen**. De liner moet gelijkmatig gespannen zijn, zonder overspanning. Er mag geen enkele plooi op de bodem zijn bij het vullen. Het vullen mag starten. **Het vullen betekent dat de liner wordt aanvaard.**

HET BAD VULLEN

Het bad moet de dag van de plaatsing met stadswater worden gevuld. In geval van putwater of grondwater moet het water geanalyseerd worden en voldoen aan de norm EN 16 713-3. Het mag in geen enkel geval metalen elementen bevatten die nefast zijn voor de liner. **Wij raden aan om na de vulling een metaalvlokker te gebruiken.**

- Tijdens de vulling moeten trappen, zitbanken of scheidingswanden op plaats worden gehouden met gewichten. Deze gewichten mogen niet in direct contact met liner zijn (lineroverschot gebruiken bijvoorbeeld). Dit gebeurt onder verantwoordelijkheid van de plaatser. De aanzuigslang wordt geleidelijk met vulling verwijderd.
- De bodempot wordt geplaatst zodra liner niet meer kan bewegen, ongeveer bij 20 cm water ofwel bij perfecte onderdruk.
- De flenzen van de inbouwstukken, schijnwerpers, inspuiters worden bevestigd zodra water 15 cm onder het stuk komen.
- Spoor de boorgaten op met de vinger, doorprik, plaats dichting en flens en schroef in stervorm manueel aan.
- **Slecht aanzuig afsluiten bij einde van vulling.**
- Voer een wateranalyse uit en behandel het water.

WATERBEHANDELING

De waterbalans respecteren :

- pH tussen 7 en 7,6 (zuurtegraad)
- TH tussen 10 en 25 °f (hardheid)
- TAC tussen 10 en 20 °f (buffervermogen tegen pH wisselingen).

De watertemperatuur moet minder of gelijk zijn aan 28 °C en nooit constant boven 28 °C (behalve bij Protect 33- max 33 °C). Het vrije actieve chloorgehalte moet tussen 0,7 en 1,2 mg/l worden behouden en bij aanwezigheid van cyaanuur tussen 1 en 2,5 mg/l - pH tussen 7 en 7,6. In geval van gebruik van broom mag het niet boven 2 mg/l - pH tussen 7,2 en 7,6. zorg ervoor dat cyaanuurgehalte nooit boven 70 mg/l is. Tenslotte, gebruik enkel middelen ontworpen voor zwembadwaterbehandeling.

Geen producten gebruiken dat koper bevatten.

Indien een rolluik en zoutelektrolyse aanwezig is, moet deze laatste een Redox regeling hebben om overchlorering te vermijden. De waterparameters moeten minstens tweemaal per week worden nagekeken.

vlekken en plooiën zijn steeds een gevolg van de waterbehandeling of voorbereiding van de ondergrond, wees voorzichtig. Zoutelektrolyse liefst niet aanraden bij donkerkleurige liners.

Aandacht : zonneoliën kunnen de waterlijn vervuilen. Gelieve de voorzorgmaatregelen voor het zwemmen (douchen) na te leven en regelmatige de waterlijn te reinigen.

FILTRATIE

De levensduur van de liner wordt bepaald door het onderhoud. Pomp en filter moeten het bad in 4 uur kunnen filteren. De filtratie moet genoeg werken en vooral bij hogere temperaturen. Formule: filtratietijd = watertemperatuur / 2 tot 25 °C. Daarboven, 18h per dag. De filtratie moet vooral overdag draaien aangezien de watervervuiling vooral overdag plaatsvindt.

REINIGING

Dagelijkse reiniging in het seizoen :

- De skimmer- en pompmandjes ledigen.
- Waterlijn reinigen met geschikt product.
- Wanden en bodem met borstel kuisen.
- Een terugspoeling van de filter van 15 min om deze te reinigen.
- Jaarlijks 1/3 van het watervolume verversen om cyaanuurgehalte te verminderen.

OVERWINTERING

Een zwembad mag overwinterd worden zodra het kouder dan 10°C wordt. Een winterzeil of net wordt aangeraden om minder bladeren op de bodem te hebben. Indien er geen afdekking is, moet de bodem regelmatig gereinigd worden om vlekken te voorkomen. Gelieve overwinteringsproducten te gebruiken indien de dagelijkse waterbehandeling niet wordt behouden.

Steeds een goede waterbalans hebben voor het overwinteren. Het nodige materiaal moet ook worden voorzien zodat vorst het bad niet kan beschadigen (gizzmo, vlotters, waterniveau laten zakken)

In geval van ijsvorming moet men dit ook niet proberen te breken (kans om liner te beschadigen).

LEDIGING

Het wordt afgeraden om het bad volledig te ledigen. Indien dit toch moet, moet dit door een vakman worden gedaan. HET bad mag nooit meer dan 72 uur leeg staan en liner moet volgens deze richtlijnen worden geplaatst. Bacterien en schimmels zullen zich op de ondergrond ontwikkelen door contact met licht. De ondergrond moet dus hiervoor worden behandeld. **De liner vervormt zich bij blootstelling zonder water.**

VLEKKEN : OORZAKEN EN GEVOLGEN

KLEUR VAN DE VLEKKEN	MOGELIJKE OORZAKEN	WAT TE DOEN ?
	Wit	<p>1 - Verkleuring door contact met chemisch product (chloor).</p> <p>1 - Geen oplossing.</p>
	Roos	<p>1 - Migratie van ontwikkelde bacteriën doorheen de folie door onderliggende vochtigheid.</p> <p>1 - Waterniveau tot boven de vlekken brengen, pH en watertemperatuur verlagen, shockbehandeling uitvoeren en 48 uur continu filteren. pH tussen 7 en 7,4 houden. Vlekken kunnen blijven.</p>
	Oranje/bruin	<p>1 - Dode algen aanwezig.</p> <p>2 - Ijzer, koper, aanwezig in het water...</p> <p>1 - Wanden borstelen en afzet stofzuigen.</p> <p>2 - pH niveau en watertemperatuur verlagen, vlekken borsten, middel tegen afzet gebruiken en stofzuigen.</p>
	Geel (waterlijn)	<p>1 - Chemische reactie tussen koperionen en bepaalde anti-UV agenten gebuikt in zonneoliën.</p> <p>1 - Geen oplossing</p>
	Zwart	<p>1 - Migratie van bacteriën ontwikkelend onder de folie door onderliggen vocht.</p> <p>2 - Zware metalen aanwezig in water (ijzer, zilver,...).</p> <p>1 - pH en temperatuur verlagen, shockbehandeling uitvoeren, 48 uur continu filteren, pH tussen 6,8 en 7 behouden.</p> <p>2 - pH en temperatuur verlagen, vlekken borstelen, middel tegen afzet gebruiken en dan stofzuigen.</p>
	Plakkend gevoel of vette afzet	<p>1 - Algen aanwezig.</p> <p>2 - Zware metalen aanwezig in water (ijzer, zilver,...).</p> <p>1 - pH corrigeren, shockbehandeling uitvoeren en 48 uur continu filteren, reinigen.</p> <p>2 - pH en temperatuur verlagen, shockbehandeling uitvoeren, 48 uur continu filteren, pH tussen 6,8 en 7 behouden.</p>
	Wit/grijs	<p>1 - Kalkafzetting.</p> <p>1 - Bad ledigen, reinigen, vullen, waterbalans in evenwicht brengen en antikalk middel gebruiken.</p>
	Groen	<p>1 - Algen aanwezig.</p> <p>2 - Versnelde veroudering van de waterlijn door zon en oxydanten.</p> <p>1 - pH corrigeren, shockbehandeling uitvoeren, 48 uur continu filteren, reinigen.</p> <p>2 - Ontkalkingsmiddel gebruiken en vlekken borstelen.</p>

DE REFERENTIENORM: NF T54-804

De garanties op 150/100ste bekleding neemt de aanvaarding mee door de vakman van de bepalingen en aanbevelingen vermeld in volgende documenten: Norm EN 15836-2 augustus 2010 en Norm NF T 54-804 februari 2008.

ZEKER ZIJN DAT :

- het bad overeenstemt met plannen,
- het oppervlak van ondergrond vlak is,
- ondergrond en filtersysteem proper en ontsmet zijn,
- inbouwstukken en bevestigingsprofielen in goede staat,

INFO

Bij renovatie moeten dichtingen en flenzen worden vervangen.

- Drainage werd uitgevoerd (behalve als grond genoeg draineert),
- Ondergrond compatibel is met bekleding (geen teer, olieën, polystyreen, polyurethaan met oplosmiddel),
- Hydraulische van het bad voldoende is voor een correcte filtratie zodat er geen dode zones zijn,
- Ondergrond is waterdoorlatend voor condens, wij raden aan om opening te voorzien in horizontale hoeken,
- Bevestigingsprofielen zijn waterdicht met badrand door afgekit.
- Geen water doorsijpelt door verhoging van grondwater of langs de zijranden.

REINIGING EN ONTSMETTING VAN DE ONDERGROND

- De reiniging van de ondergrond is essentieel voor de plaatsing van de bekleding.
- De inbouwstukken, boorgaten, bevestigingsprofielen moeten proper zijn.

Vóór het plaatsen van de bekleding :

- De waterdoorlatendheid van de ondergrond versterken door gaten te voorzien in de horizontale hoeken en zeker zijn van drainage van de grond (indien niet drainage voorzien).

Bij renovatie : ondergrond ontkalken.

- Ondergrond ontsmetten met ontsmettingsmiddel (javel) en dan met schimmelwerend middel behandelen. Toepassen met borstel of rol. Dit moet maximum een paar uur voor de plaatsing worden toegepast.

AANDACHT

Tet hydraulisch circuit en filtermassa kunnen het water besmetten. Bij vernieuwing van bekleding moet de filtermassa worden vervangen.

VULLING VAN HET BAD

Het bad moet de dag van de plaatsing met stadswater worden gevuld. In geval van putwater of grondwater moet het water geanalyseerd worden en voldoen aan de norm EN 16 713-3. Het mag in geen enkel geval metalen elementen bevatten die nefast zijn voor de liner. Wij raden aan om na de vulling een metaalvlokter te gebruiken.

WATERBALANS

De waterbalans moet worden nagekeken (TH/ TAC/pH) door Taylor balans, bij vulling en regelmatig tijdens het gebruik.

Belangrijke cijfers :

- TH - tussen 15 °f en 25 °f.
- TAC - tussen 15 °f en 30 °f.
- pH - tussen 7 en 7,6.

WATERBEHANDELING

Vrije actieve chloor moet tussen 0,7 en 1,2 mg/l zijn en met cyaanuur tussen 1 en 2,5 mg/l- pH tussen 7 en 7,6. Zorg ervoor dat cyaanuurgehalte nooit boven 70 mg/l komt. Gebruik enkel producten ontworpen voor zwembaden.

De waterbehandeling mag geen koper of zilver behouden.

Indien een rolluik en zoutelektrolyse aanwezig is, moet deze laatste een Redox regeling hebben om overchlorering te vermijden. De waterparameters moeten minstens tweemaal per week worden nagekeken.

De levensduur van de liner wordt bepaald door het onderhoud. Pomp en filter moeten het bad in 4 uur kunnen filteren. De filtratie moet genoeg werken en vooral bij hogere temperaturen. Formule: filtratietijd = watertemperatuur / 2 tot 25 °C. Daarboven, 18h per dag. De filtratie moet vooral overdag draaien aangezien de watervervuiling vooral overdag plaatsvindt.

AANDACHT

Zonnecrèmes kunnen de waterlijn markeren. Zorg ervoor dat u de voorzorgsmaatregelen in acht neemt voordat u gaat baden (douchen) en reinig regelmatig de waterlijn (materialen en producten die geschikt zijn voor de bekleding, niet-schurend).

OVERWINTERING

Een zwembad kan worden overwinterd wanneer de watertemperatuur lager is dan 10°C. Het is aan te raden om het zwembad te overwinteren met een overwinteringsnetten zoals een deken of net om te voorkomen dat er zich dode bladeren op de bodem van het zwembad opstapelen. Anders moet u het zwembad regelmatig schoonmaken, omdat het vuil de afdekking kan bevleken. Een speciale waterbehandeling voor de winter moet toegepast worden indien de normale behandeling niet wordt onderhouden tijdens de gesloten periode van het bad. Steeds de waterbalans goed zetten voor overwintering en controleren dat oxydantwaarde niet boven de aangegeven grens is.

Men moet eveneens maatregelen treffen om te vermijden dat vorst het bad of installatie beschadigt (gizmo + drijvers, waterniveau laten zakken,...).

Bij ijsvorming in geen enkel geval proberen te breken. Dit kan de folie beschadigen..

LEDIGING

Het wordt afgeraden om het bad volledig te ledigen. Indien dit toch moet, moet dit door een vakman worden gedaan. Het bad mag nooit meer dan 72 uur leeg staan en liner moet volgens deze richtlijnen worden geplaatst. Bacterien en schimmels zullen zich op de ondergrond ontwikkelen door contact met licht. De ondergrond moet dus hiervoor worden behandeld. De liner vervormt zich bij blootstelling zonder water.

VLAKKEN : OORZAKEN EN OPLOSSINGEN

Ga naar p 583.

NORM EN 17645 – MILIEUEFFICIËNTIE

ROLLUIKEN EN ISOTHERMISCHE AFDEKKINGEN

In 2024 zal CF group informatie over normatieve energie-efficiëntie van deze producten invoeren.

WAAROM UW ZWEMBAD DEKKEN?

De 3 indicatoren (S, I en E) worden berekend op basis van specifieke natuurkundige grootheden:

- **Index S**: coefficient g_{tot} van de transmissie van zonnestraling van lamellen: op een zonne-energie van 100 hoeveel komt er in het water om het te verwarmen (voor gemiddelde Europese zonneshijn gedurende een seizoen van 5 maanden).
- **Index I**: thermische transmissiecoëfficiënt U (inclusief oppervlakteverschijnselen): hoeveel W gaat verloren per m^2 (wanneer er een verschil van $10^{\circ}C$ is tussen water en lucht).
- **Index E**: Actual Coverage Index (ACI) van het bad: % bedekt wateroppervlak dat verdamping tegenhoudt (gebaseerd op een dagelijkse daling van 6 mm in waterniveau, d.w.z. 192 liter/dag op een rechthoekig bad van 4 m x 8 m onbedekt).

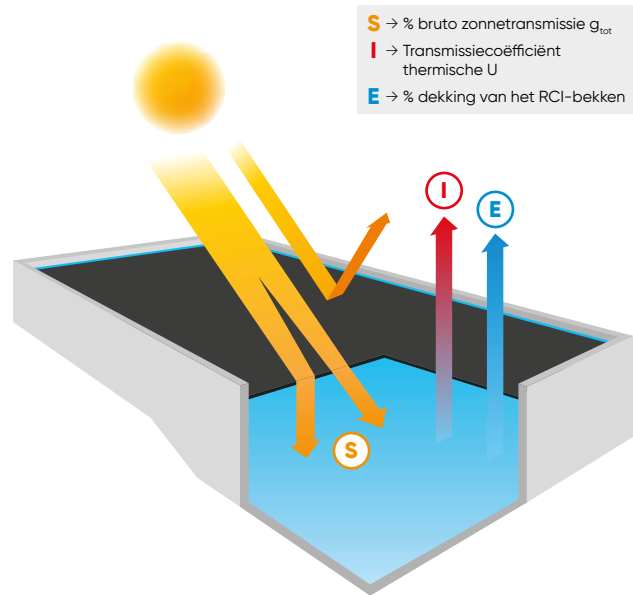

De klasse wordt bepaald op basis van de waarde van de natuurlijke thermische balans van de afdekking, die de opsomming is van de bovenvermelde drie indicatoren.

Een positieve BTN komt overeen met een afdekking dat de verhoging van watertemperatuur toelaat zonder conventionele verwarming.

Afdekkingen met een negatieve BTN moeten gesteund worden met verwarming om de temperatuur te kunnen verhogen en behouden. Om een equivalent van (of een associatie met) traditionele verwarming in perspectief te plaatsen, wordt de NTB vermenigvuldigd met de oppervlakte van het bad om het nodige verwarmingsvermogen (W) voor thermische stabiliteit te bereiken. De bedrijfstijden moet ook worden overwogen voor energie-equivalenties (W.h).

De normatieve etikettering omvat ook de elektrische vermogens (in actieve modus en in stand-by) van het opstelsysteem.

Er wordt in de productklasse geen rekening gehouden met deze vermogens.

Afhankelijk van de verwachtingen, de situatie en de inrichting van het bad kan een specifiek belang aan elke indicator worden toegewezen.

- De isolatie- en verdampingsindicatoren zijn essentieel voor zwembaden met krachtige verwarming, vooral in koude streken.
- De zonne-index is overheersend voor zwembaden die niet zijn uitgerust met traditionele verwarming of uitgerust zijn met ondermaatse verwarming in vergelijking met de standaardoverwegingen. Deze index moet ook alleen in aanmerking worden genomen voor zwembaden die overdag gedekt zijn.
- Het belang van de isolatie-indicator moet in perspectief worden geplaatst voor zwembaden die enkel in het zomerseizoen worden gebruikt.

DEL Premium alveolair afdekking Zwart

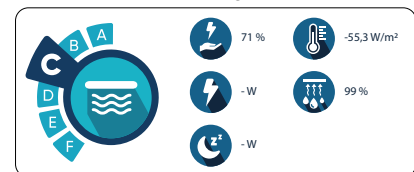

VOORBEELDEN

VOORBEELD 1:

Matte 69 PVC lamel grijs: BTN = - 33 W/m², op een zwembad van 30 m² is de BTN - 1000 W, of 24 kW.h/dag in termen van verloren energie. Om de watertemperatuur onder deze omstandigheden te stabiliseren, moet een warmtepomp die 8 kW produceert ongeveer 3 uur per dag werken.

VOORBEELD 2:

Kristalzwarte polycarbonaat solar lamel: BTN = + 84 W/m², op een zwembad van 30 m² is de BTN + 2500 W, of 60 kW.h/dag in termen energie die op natuurlijke wijze en 'gratis' wordt gewonnen.

Deze energie komt overeen met wat een warmtepomp van 8 kW in ongeveer 7,5 uur/dag kan leveren.

VERGELIJKING VOORBEELD 1 VS VOORBEELD 2:

Onder deze omstandigheden bespaart het kiezen van een kristalzwarte solar polycarbonaat rolluik in plaats van 69 grijs ondoorzichtig PVC dus geld ongeveer 10 uur dagelijkse werking van een warmtepomp, of een besparing van ongeveer € 4/d.

De afdekkingen bieden milieuvoordelen die verder gaan dan hun thermische prestaties:

- Bescherming tegen omgevingsvuil en UV-stralen (voor ondoorzichtige afdekkingen). Hiermee kunt u de filtratie- en behandeltijden beperken. En dus het elektriciteitsverbruik van deze apparatuur en dat van onderhoudsproducten. Merk op dat de aanwezigheid van een afdekking de EN17645-prestaties van de waterbehandelingsstoestellen verbetert.
- Het blokkeren van verdamping helpt verliezen en daarmee het waterverbruik te beperken.

EN17645:

Als een zwembad verwarmd wordt, moet het voorzien zijn van een afdekking. Als er geen afdekking op een verwarmd zwembad zit, is het niet mogelijk om het zwembad in dit document te classificeren.

Let op: Zwembaden zonder verwarmingssysteem zijn alleen mogelijk in warme klimaten (Zuid-Europa) of in gematigde streken, als het zwembadwater effectief de omgevingswarmte en zonnestraling op tijdens de heetste uren van de dag opvangt, en als de isolatie efficiënt genoeg is om de warmte vast te houden die op andere momenten van de dag wordt opgevangen.

ROLLUIKEN EN ISOTHERMISCHE AFDEKKINGEN

AFDEKKING MODEL	SOLAR		ISOLATIE		VERDAMPING		NTB W/m ²	KLASSE	ERC
	g _{tot}	Safdekking W/m ²	Uafdekking W/m ²	Iafdekking W/m ² @ΔT 10°C	RCI	Eafdekking W/m ²			
Polycarbonaat lamel kristal	80%	159	5,12	51	99,1%	1,1	+107	A	155%
Polycarbonaat lamel kristalzwart	68%	136	5,12	51	99,1%	1,1	+84	A	143%
Polycarbonaat lamel verzilverd	39%	78	5,12	51	99,1%	1,1	+26	A	113%
Matte 84 PVC lamel grijs	38%	75	5,09	51	99,1%	1,1	+23	A	112%
Matte 84 PVC lamel wit	20%	40	5,09	51	99,1%	1,1	-12	B	94%
Matte 69 PVC lamel grijs	9%	19	5,06	51	99,1%	1,1	-33	B	83%
Matte 69 PVC lamel beige	6%	11	5,06	51	99,1%	1,1	-41	B	79%
Matte 69 PVC lamel wit	5%	11	5,06	51	99,1%	1,1	-41	B	79%
DEL Premium Alveolair afdekking Doorzichtig blauw	82%	163	21,28	213	99,6%	0,5	- 50,3	C	74%
DEL Premium Alveolair afdekking Zwart	79%	158	21,28	213	99,6%	0,5	- 55,3	C	71%
Niet afgedekt zwembad	91%	182	25,00	250	0,0%	125	-193	F	0%

NTB PER AFDEKKING

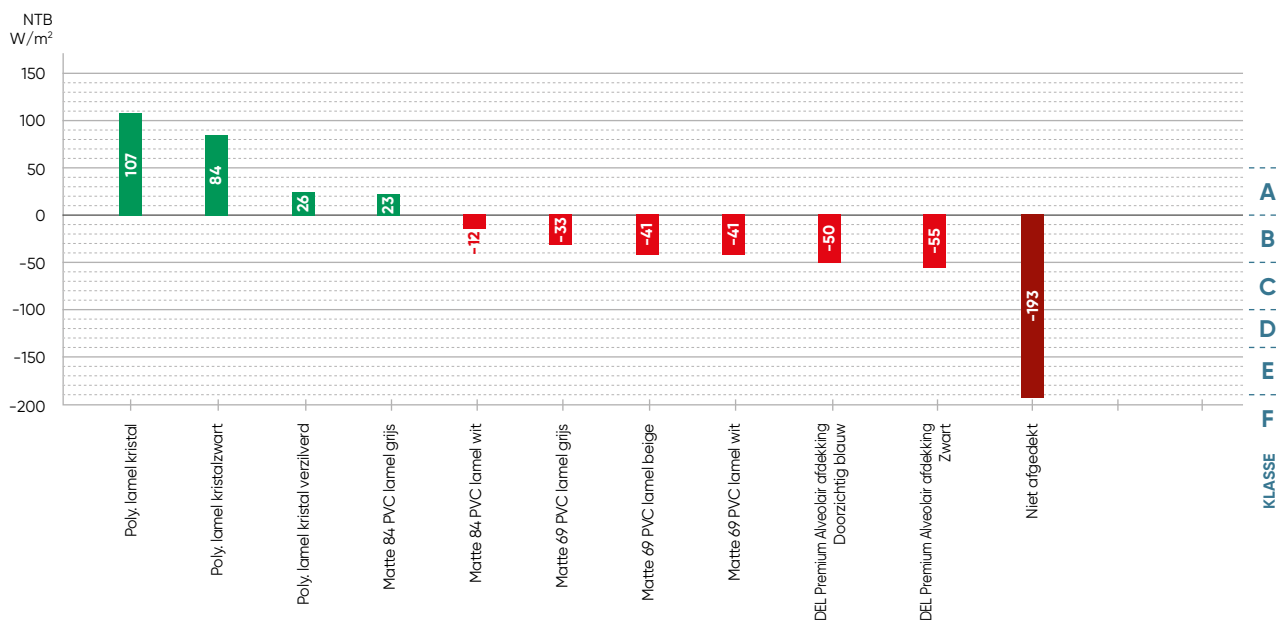

INDICATOREN S, I, E PER AFDEKKING

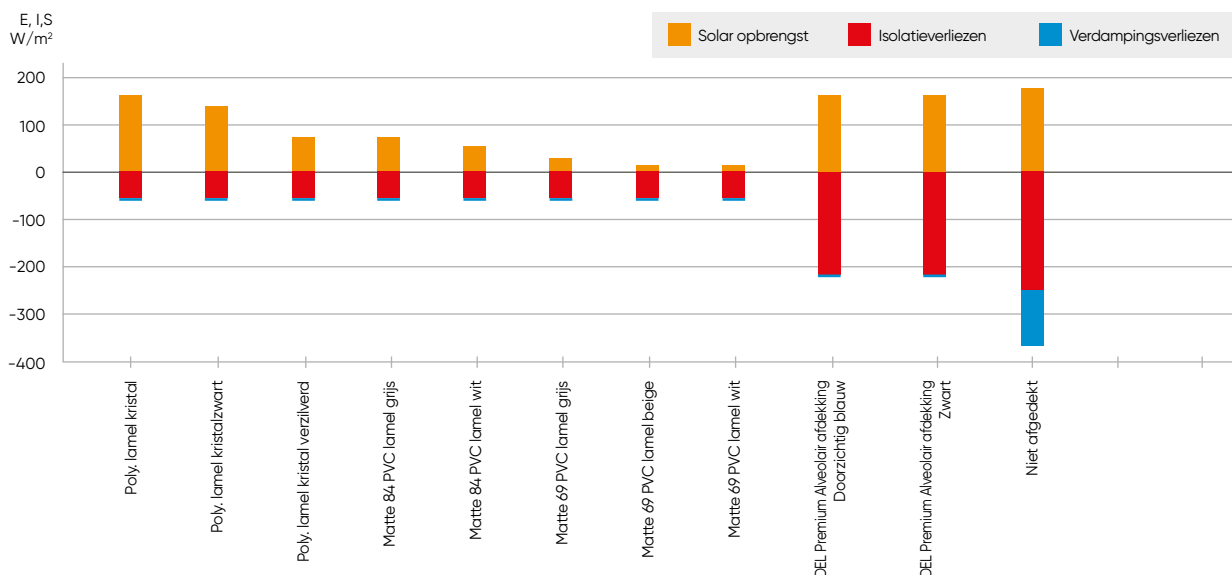

INBOUWDELEN VOOR INBOUWROLLUIKEN

ROLLINSIDE

VOOR ONDERGEDOMPSELDE BUISMOTOR - IN TE METSELEN BEVESTIGING

De rollinside is ontworpen om zich aan te passen aan verschillende soorten zwembadconstructies.

- Betonstructuur, polystyreenblokken voorzien van alle soorten coatings (liner, gewapend membraan, enz.)
- Plaatstructuur, dunne panelen voorzien van een membraan (Liner, gewapend membraan)
- Dunwandige structuur, polyester schalen, massieve en honingraatpanelen, roestvrij staal, glas zonder PVC-coating (Liner of gewapend membraan).

1 - BETON STRUCTUUR, POLYSTYREEN BLOKKEN UITGERUST MET LINER OF GEWAPEND MEMBRAAN

Standaard installatie :

- Traditioneel beton

De grootte van het onderdeel is gerelateerd aan de diameter van de as en de dikte van de muur.

De diameter van de as zal op de diameter van het inbouwstuk inwerken terwijl de dikte van de muur op zijn lengte zal werken.



Afmetingen : ø 160 mm / lengte 200 mm

2 - DUNNE PLAAT, DUNNE WAND UITGERUST MET LINER OF GEWAPEND MEMBRAAN

- Compatibiliteit :

Constructies gemaakt van dunne panelen voorzien van een waterdichtingsmembraan (Liner of gewapend membraan) kunnen lokaal hergebruikt worden in het metselwerk, in het bijzonder het type vlakke metalen panelen.

- Installatie :

Op de bevestigingspunten van de oprolas moet de structuur worden voorgeboord en een schroefmassa wordt aan de buitenzijde toegevoegd. Deze massa wordt vooraf vastgehouden aan de muur door te schroeven (schroeven niet meegeleverd). Het definitieve vasthouden van de schroefmassa wordt verkregen door extra beton te gieten aan de achterkant van het paneel.

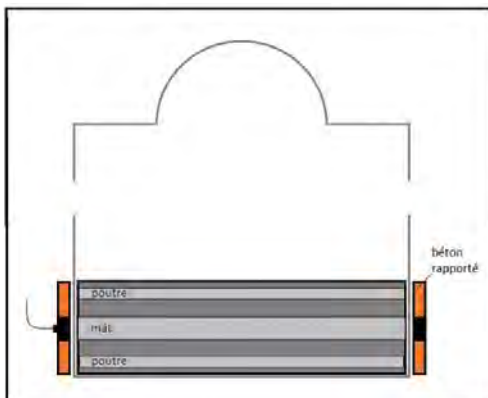

Op de bevestigingspunten van de balken, is er voorgeboord voor een vijsbevestiging in de extra gegoten beton. Het klassieke DEL-materiaal wordt dan conventioneel op de voorbereide panelen gemonteerd.

INBOUWDELEN VOOR INBOUWROLLUIKEN ROLLINSIDE

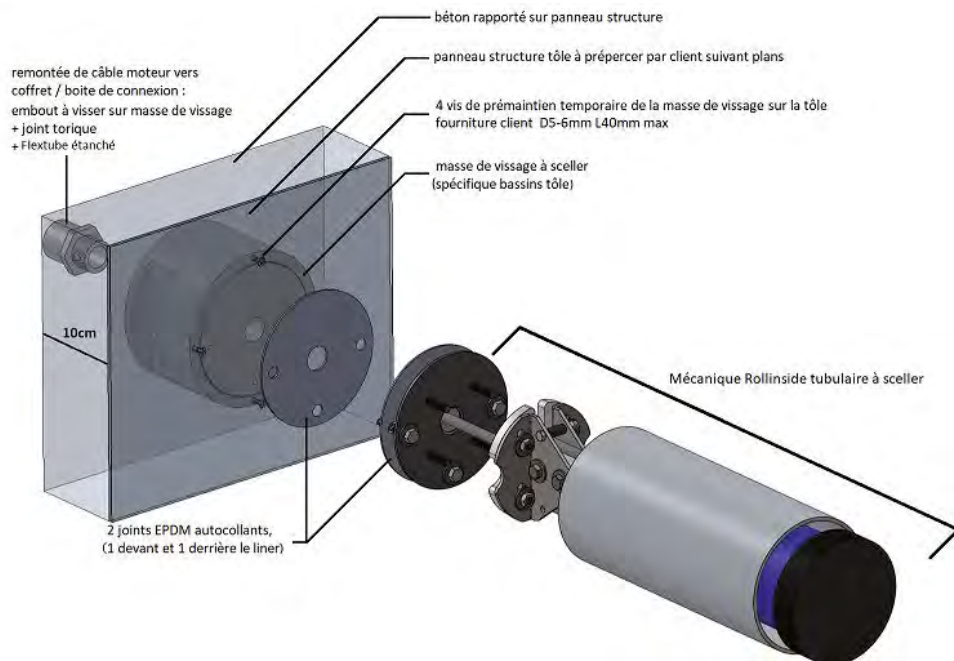

3 - STRUCTUUR DUNNE WAND ZONDER LINER OF GEWAPEND MEMBRAAN

- Compatibiliteit :

- Polyester kuip
- Volle en honinggraad panelen in polymeer(PP,PMMA)
- Inox
- Glazen wanden

Geef de wanddikte op wanneer je bestelt: 0 - 20 mm of 21 - 40 mm.

- Installatie :

Gelijkaardige oplossing voor de poutrelsteunen en de oprolas.

Elke fixatiepunt is voorgeboord. bevestigingsonderdeel wordt achter de wand bevestigd. Deze wordt door vijzen voorlopig vast gehouden (vijzen worden meegeleverd). De flens en een O-ring dienen om de voorlopige waterdichtheid te garanderen in afwachting van de eind montage. het te vijzen inbouwstuk moet mogelijk versterkt worden.

Het klassieke DEL-materiaal wordt dan conventioneel op de voorbereide bevestiging gemonteerd.

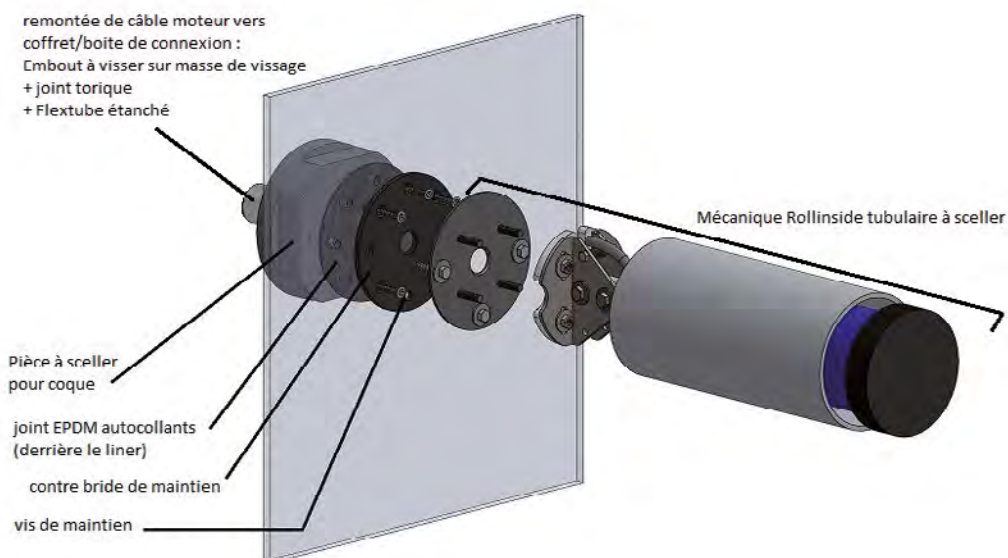

De inbouwdelen die worden weergegeven voor de ongedempelde buismotor zijn compatibel voor de Rollinside 1 zijde en 2 zijde.

INBOUWDELEN VOOR INBOUWROLLUIKEN ROLLINSIDE

4 - STRUCTUUR VAN POLYSTYREENBLOKKEN MET LINER OF GEWAPEND MEMBRAAN

- Compatibiliteit :

- Polystyreen blokken van 25 cm breed.

- Installatie :

- Vergelijkbare oplossing voor de steunbalken en voor de oprolas.
- Voor een optimale afwerking en nauwkeurigheid worden bekistingssjablonen geleverd die aan beide zijden (waterzijde en grondzijde) van elke wand passen.
- Met de meegeleverde bekistingssjablonen kunnen de schroefgewichten gemakkelijk op de juiste plaats worden aangebracht, met een schoon resultaat aan elke kant van de wanden wanneer de bekisting wordt verwijderd.
- Teken een groot kruis op de blokken om de eindposities aan te geven.

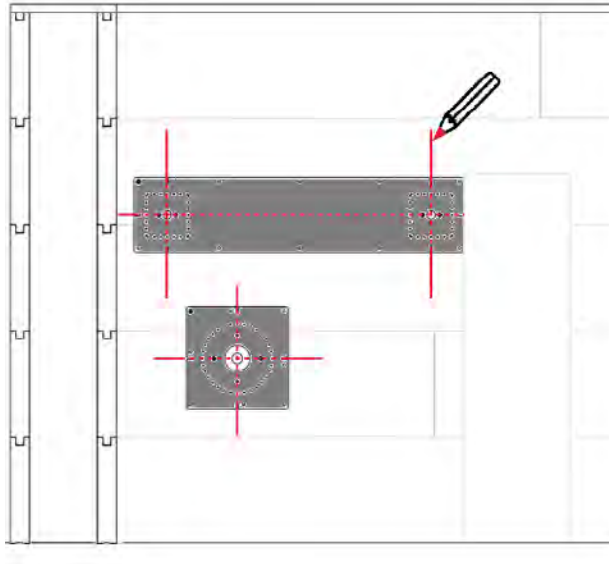

- Lijn elk sjabloon uit met deze kruisen en gebruik de gaten om de uitsnijding in polystyreen af te tekenen die moet worden gemaakt.
- Snijd het polystyreen uit.
- Plaats de schroefgewichten in elke uitsnijding en schroef (bijgeleverde schroeven) de sjablonen erop.
- Pas zo nodig de positie van de sjablonen aan ten opzichte van de oorspronkelijk getekende kruisen en schroef (bijgeleverde schroeven) de sjablonen vervolgens op de blokken.
- Zet het beton op zijn plaats.
- Verwijder de sjablonen, plaats de voegen op de schroefgewichten en ga verder met de installatie van de vilt en de liner/membraan.
- Het klassieke DEL-materiaal wordt dan op de conventionele manier gemonteerd.

Motorkabel naar de doos of aansluitdoos met de flextube (meegeleverd)

Puntstuk vast te schroeven op schroefgewicht + o-ring (meegeleverd)

In het beton brengen inbouwdeel (specifiek voor polystyreenblokken)

Polystyreenblokken (25 cm)

Rollinside techniek met buismotor

25 cm

2 zelfklevende EPDM dichtingen (1 voor en 1 achter de liner)

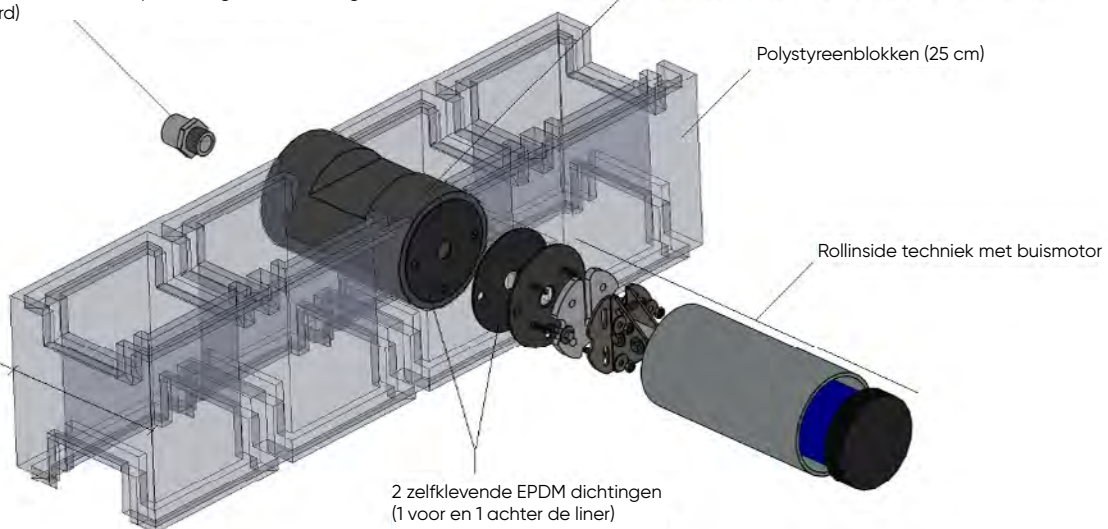

INBOUWDELEN VOOR INBOUWROLLUIKEN

ROLLINSIDE

ONDERGEDOMPSELDE BUISMOTOR - MUURBEVESTIGING (IN TE METSELEN)

In deze versie is de Rollinside compatibel met traditionele betonconstructies en blokken van polystyreen (Polystyreen weghalen en beton voorzien in deze zone).

VOOR EXTERNE MOTOR

Standaard installatie:

- Traditioneel beton
- Polystyreenblokken: beton en te verzegelen delen gelijk met het polystyreen.

De grootte van het onderdeel is gerelateerd aan de diameter van de mast en de dikte van de muur.

De diameter van de mast werkt op de diameter van het te verzegelen onderdeel, terwijl de dikte van de muur op zijn lengte inwerkt.

Ø AS	Ø AS VAN HET INBOUWSTUK
Ø 140 mm, Ø 170 mm, Ø 180 mm	Ø 30 mm
Ø 250 mm	Ø 45 mm

DIKTE VAN DE MUUR	INBOUWSTUK
17 cm ≤ 26 cm	Standaard stuk (W-KPSC02100)
< 17 cm en > 26 cm (maxi 45 cm)	Niet-standaard stuk (W-KPSC02102)



DE KEUZE VAN ROLLINSIDE WORDT BEPAALD DOOR

- de afmetingen van het bad (lengte en breedte),
- de diepte waarop de mechaniek wordt geplaatst.

VERENIGBAARHEID MET BADSTRUCTUUR

Rollinside is verenigbaar met :

- **Traditioneel gemetselde baden.**
- **Panelen of dunne wanden** (metalen platen) met volle beton op bepaalde plaatsen :
 - Zeker op bevestigingsplaatsen. Idealiter op volledige hoogte.
 - Van paneel, van hoek tot 20 cm voor de dwarsbalk (aangeraden dikte: 20 cm).

- **Polystyreenblokken**, polystyreen wordt ter hoogte van bevestigingen weggehaald zodat er 20cm beton is..
- Voor **houten baden** (geval per geval wordt bestudeerd).
- Voor **polyester kuipen**, is Rollinside niet geschikt in de standaard versie. Gelieve ons te raadplegen voor een aangepaste oplossing.

VOORBEREIDING VAN HET BAD VÓÓR PLAATSING MOTOR

De voorbereiding wordt bepaald door motortype :

Externe motor vereist :

- Een motorput maken met gekende voorschriften :
 - Put moet minimum 75 x 75 cm zijn.
 - Inbouwstukken bevestigen in metselwerk (zie handleiding)
 - Dichting tussen elk inbouwstuk en folie aanbrengen.
 - Een mantelbuis van 40mm voorzien tussen motor en stuurkast
 - Een inspuiter op eerste optrede voorzien bij trap om te warm water op kleine diepte te vermijden.
 - De wanden van rolluiknis moeten verticaal en parrallel zijn.

Buismotor met kabel door wand vereist :

- Inbouwstukken bevestigen in metselwerk (zie handleiding)
- Dichting tussen elk inbouwstuk en folie aanbrengen.
- Een waterdichte buis in opvulling aan de motorzijde voorzien voor de elektrische motorkabel.

Buismotor met kabel langs de wand vereist :

- Motorkabel onder randsteen brengen (idealiter in mantelbuis).
- Een PVC kabelgeleider op bekleding lijmen en bekleden met folie om het esthetisch te maken.
- Chemische verankerung voorzien (geleved met bevestigingsstukken) bij elke bevestiging.
- Dichting tussen elk inbouwstuk en folie aanbrengen.

VERENIGBAARHEID MET WATERDICHTHEID

Rollinside is verenigbaar met elke bekleding indien de verticale hoeken ≤ tot 5 cm.

- Bij liner met stralen ≤ 5 cm, zullen 2 bijkomende onderdelen worden geleverd om de liner goed in de hoeken te duwen en mogelijke wrijving met lamellen te vermijden.

Deze stukken worden ter hoogte van de sleuf geplaatst, tussen balksteun en wand.

- **Indien verticale hoeken van nis tussen en 5 en 15cm zijn: Profiel voor stralen tussen 5 en 15 cm.**

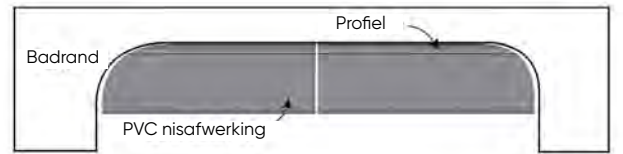

Dit is een PVC plaat van 1,5 cm dikte. Het wordt bevestigd op RVS profielen (geleverd), die op hun beurt op de badwand worden bevestigd. **De badwanden moeten hiervoor sterk genoeg zijn.** Baden met holle prefab muren of polystyreen muren zijn uitgesloten tenzij ze op die bevestigingsplaatsen voorzien zijn van beton. De uitsparing, maataanpassing van het profiel wordt ter plaatse door klant uitgevoerd.

Dit is bekleedbaar met 150/100ste membraan.

Een sleuf van 22 cm moet worden voorzien. Het profiel van 15cm (dat in de hoeken zal komen) bedekt het grootste deel (er blijft 7cm over voor de doorgang van lamellen).

- **Bij hoeken groter dan 15 cm :** Rollinside is NIET MOGELIJK.

ROLLUIKEN ROLLINSIDE

INSTALLATIESCHEMA - ZONDER TUSSENSTEUN

ROLLINSIDE 1 ZIJDE (STANDAARD) :

- Rollinsde - éénzijdige bekleding is geschikt voor baden van 2,00 x 3,00 m tot 6,00 m breedte.

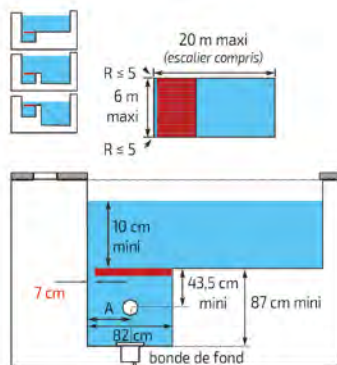

ROLLINSIDE 2 ZIJDEN (STANDAARD) :

- Rollinsde - tweezijdige bekleding is geschikt voor baden van 2,00 x 3,00 m tot 6,00 m breedte.

Andere afmetingen: ons raadplegen.

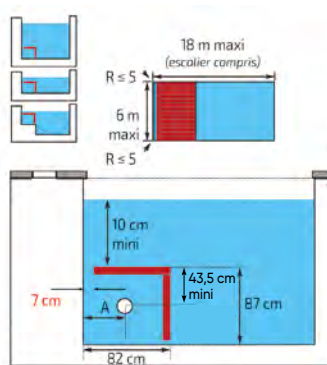

BADLENGTE (TRAP INBEGREPEN)	Afmeting A (cm)	
	3 m	26
	4 m	26
	5 m	26
	6 m	26
	7 m	27
	8 m	28
	9 m	29
	10 m	31
	11 m	32
	12 m	33
13 m	34	
14 m	35	
15 m	35	
16 m	36	
17 m	37	
18 m	38	
19 m	39	
20 m	40	

INSTALLATIESCHEMA 1 ZIJDE - MET TUSSENSTEUN (BAD BREEDTE MEER DAN 6 M)

BADLENGTE (TRAP INBEGREPEN)	AFMETING NIS (CM)			
	A (cm)	B mini (cm)	C mini (cm)	
	3 m	26	43,50	79
	4 m	26	43,50	79
	5 m	26	43,50	79
	6 m	26	43,50	79
	7 m	27	43,50	79
	8 m	28	43,50	79
	9 m	29	43,50	79
	10 m	31	43,50	76
	11 m	32	45	79
12 m	33	46	78	
13 m	34	47	80	
14 m	35	48	81	
15 m	35	48,50	83	
16 m	36	49	85	
17 m	37	50	87	
18 m	38	51	88	
19 m	39	52	90	
20 m	40	53	91	

Rollinside : afmeting van de nis NIET STANDAARD

De scheidingwand moet in traditioneel metselwerk voorzien om de kracht van de tussensteun te dragen.

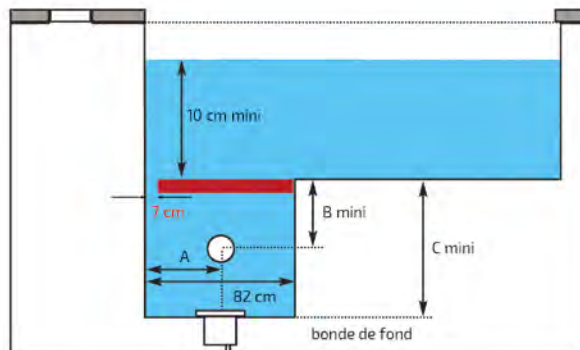

INFO

Alle soorten roosters (PVC, PE en drape roosters), met uitzondering van aluminium roosters voor betegeling, moeten met de tussenondersteuning worden geïnstalleerd vanaf een zwembadbreedte van 6 m. Voor aluminium nisafwerking te betegelen zie p. 449.

ROLLUIKEN ROLLINSIDE

OVERLOOP- OF SPIEGELBADEN



- De **overloopgeleiders** (één per overloopzijde) worden enkel op het einde van de rolluik geplaatst.
 - Bij gebruik van rolluik moet de filtratie worden stopgezet (Stop Flow).
 - Een rolluik op een overloopbad voldoet niet aan de norm NF P 90-308 tenzij :
 - Enkel en alleen als het waterniveau bij gesloten rolluik 5cm onder overlooppniveau is,
 - en if beveiligingskits geplaatst worden op datzelfde waterniveau.
- Let op: het niveau laten zakken vraagt een bepaalde wachttijd vooraleer rolluik bediend mag worden.

VEREISTEN BEPAALD DOOR ROLLUIKNIS



Mijlpaal A : Geen uitrusting (skimmer, schijnwerper, inspuiters, etc.) ter hoogte van opening en 5 eerste cm erboven en tot as.

Mijlpaal B : Geen uitrusting (skimmer, schijnwerper, inspuiters, etc.) dat uitsteekt met scherpe hoeken op deze breedte. Geen afgeronde stukken dat uisteken > 1,5 cm. Indien er inspuiters en/of skimmers boven de sleuf zijn, raden wij aan om de filtratie te stoppen bij opening en sluiting van rolluik.

Mijlpaal C : (enkel voor tweezijdige): om conform norm te zijn, moet de bodmen vlak zijn.

VEILIGHEIDSBEVESTIGING

Rollinside is enkel verenigbaar met Pushlock beveiligingskit.

De **Pushlock kits** zijn verplicht op de **twee breedtes baden**.

TUSSENSTEUN

Deze tussensteun wordt geplaatst bij Rollinside 1 zijde vanaf 6,10m tot 10 m badbreedte en/of voor grote lasten. Geschikt voor "standaard DEL" nissen (82cm). Bij andere gelieve ons te raadplegen.

PRINCIPE :

De rolluiknis wordt in breedtezin in twee gedeeld door deze tussensteun. uitgerust met 4 steunen, 4 balekn rollinside in aluminium zijn dus nodig om horizontale nisafwerking te plaatsen. De tussensteunen zijn gemaakt uit RVS 316L met elektrolytische behandeling wordt dmv houtdraadbouten bevestigd in de scheidingswand. Enkel verenigbaar met bekleedbare nisafwerking.

Compatibel met alle DEL roostermodellen. Een optieele stut is verkrijgbaar om de standaardsteun te verstevigen.

Voor andere bekleding : **Ons raadplegen.**



De scheidingswand moet volgegoten en gewapend zijn om de kracht van de bevestigingen te weerstaan. Houtdraadbouten 8 mm en minimumdikte 20 cm.

ROLLUIKEN ROLLINSIDE

MONTAGE

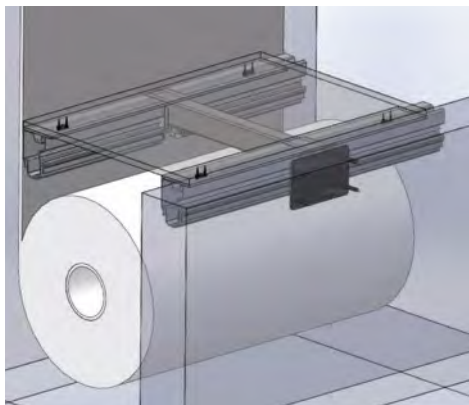

SITUATIONELE NISAFWERKING

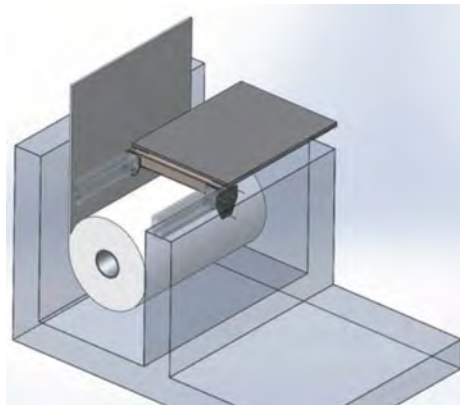

DIMENSIONERING VAN DE STRUCTUUR EN DE VERSTERKINGEN

Voor huishoudelijk gebruik, (respecteer de aanbevelingen in de onderstaande tabel) bij intensiever gebruik, het aantal steunen bij de bestelling verhogen en/of een steun op elke steun toevoegen (te vermelden bij de bestelling), neem contact op met de technische afdeling.

Voor andere afmetingen dan 75 cm en andere gewichten, gelieve ons te contacteren voor een specifieke studie.

BREEDE VAN HET ZWEMBAD (M)	GEWICHT PER M ² AFGEWERKT ROOSTER			
	12,50 kg/m ²	25 kg/m ²	37,50 kg/m ²	50 kg/m ²
	als te betegelen rooster, is dit gelijk aan tot (in mm) :			
	5	10	15	20
2				
2,50				
3				
3,50				
4				
4,50				1
5			1	1
5,50		1	1	1
6	1	1	1	1
7	1	1	1	1
8	1	1	1	2
9	1	1	2	2
10	1	2	2	2

2 standaard balken
1 tussensteun
2 tussensteunen

BEKABELING

• Voor de aansluiting van de Rollinside met buismotor, zie schema van Rollenergy Evolution p. 447.

NORM

Ga naar p. 471

1^e LAMEL ROLLINSIDE

Voor optimale prestaties kan de laatste lamel smaller zijn dan de andere.

ROLLUIKEN NISAFWERKING ONDER WATER

INFO

Niet rennen, voorzichtig lopen, het oppervlak van de roosters kan door slecht onderhoud glad worden. Maak de roosters regelmatig schoon zodat het oppervlak niet glad wordt, zorg er ook voor dat het water behandeld wordt om een biofilm te vermijden.
Als er gladheid op de roosters optreedt, verwijder deze dan en reinig ze mechanisch.

ALUMINIUM NISAFWERKING TE BETEGELEN

Dit rooster is verkrijgbaar voor inbouwrolluiken met afwerkingen onder water (alleen Rollinsinde 1 zijde).

Het is bedoeld als structureel element voor betegeling.

Het is verkrijgbaar in :

- Kleur : grijs.
- Afmetingen :
 - Standaard : 1,00 x 0,75 m.
 - Opmaat gemaakt :
 - > Op de 0,75 m afmeting :
 - Kleiner : kan op maat worden gesneden.
 - Groter : ons raadplegen.
 - > Op de maat 1,00 m: dimensionering mogelijk over de volledige breedte van het zwembad.



ADVIES

Lijm

Onze aanbeveling: weber epoxy easy lijm of vergelijkbaar.

Volg de aanbevelingen voor de lijm en de tegels.

Vermijd het lijmen van de verbinding tussen dop en profiel om de installatie onder water te vergemakkelijken (het profiel moet zich met water vullen). Laat altijd 2 lijnen/spaties onaangeroerd.

Onderdompeling en plaatsing van de roosters in het zwembad

Dompel het in water en laat het vollopen met water alvorens het op de balken vast te klikken.

Plaats verticaal de elementen waarvan de plug/profielverbinding door de lijm zou worden verstopt.

Als de bak wordt leeggepompt, zullen de betegelde elementen meer wegen op de balken dan wanneer zij in water liggen.
Aanbeveling: een deel van de roosters verwijderen.

De installatie van de roosterelementen op de balken moet door 2 personen worden uitgevoerd vanwege het gewicht dat moet worden gehanteerd.

ALUMINIUM ROOSTER MET BETEGELING				
Dikte tegel (in mm)	5	10	15	20
Massa in lucht voor 1 m ²	30,00	42,50	55,00	67,50

ROLLUIKEN

ROLLENERGY EVOLUTION

EIGENSCHAPPEN

Modellen	TI (E2.3-14.1) TI (E2.3-14.2)	TI (E3.3-14.1) TI (E3.3-14.2)	TI (E3.4-17.1)	TI (E3.4-18.1) TI (E3.4-18.2)
Aluminium as geanodiseerd (diameter)	140 mm	140 mm	170 mm	180 mm
Motorisatie - kracht	120 Nm	250 Nm	250 Nm	250 Nm
Regelbare einde koers : Besturing elektronisch	✓	✓	✓	✓
Stop sel schakelkast	✓	✓	✓	✓
Stop Flow	✓	✓	✓	✓

✓ *Standaard*

AANBEVELINGEN, HET REGEL VAN DE POSITIE EN TOLERANTIES

- **Een wand of scheidingswand** is verplicht om het rolluik te isoleren om te voorkomen dat zwemmers het rolluik kunnen beschadigen en verwondingen oplopen. De afstand tussen de bovenkant van de muur en de onderkant van de balk moet minder dan 15 cm zijn.
- **Dit rolluik** moet zijn uitgerust met een of meer skimmers en een afvoer onderaan om het water schoon te houden.
- **Voorzie een kabelgoot** van Ø 40 mm tussen de schakelkast en de aansluitdoos.
- **In het geval van trappen**, zorg voor een afvoer op de eerste optrede om te voorkomen dat het water op een ondiepe diepte wordt verwarmd. Het is het beste om geen skimmers op de lengte van het bad te plaatsen.
- **De wanden** van de rolluikbak moeten verticaal zijn.
- **Dikte plaat** : motorhoogte: 9 mm / kabelgoohoogte : 12mm.
- **De as wordt** ondergedompeld op een afstand van 530 mm (+ of - 20 mm) van de bodem van het zwembad voor standaardplaten, voor kleine platen, 435 mm.

- **Het Rolluik** bedekt het volledige oppervlak van het zwembad, de breedte is 40 mm minder dan die van het zwembad. In het geval van een uitstekende skimmerflens, wordt dit spel vergroot door de dikte van de flens. De vrije ruimte tussen de muur en het deksel moet minder dan 70 mm zijn.

Elke installatie die niet conform is en / of niet door onze technische dienst wordt geaccepteerd, is uitgesloten van de garantie. Om aan de volledige NF P 90-308-norm te voldoen, is het essentieel dat alle elementen die de veiligheidsafdekking vormen, afkomstig zijn van DEL. Zo niet, dan kunnen we u geen certificaat van overeenstemming bezorgen.

OPHANGPLAAT

Voor de bevestiging van de ophangplaat wordt er een horizontale plaat meegeleverd voor bevestiging boven op de wand.

Voor de uitsparing van het Hung-profiel wordt er een spacer gebruikt. (indien er een strand is zonder hungprofiel gebruik de spacer dan niet).

Maximale zwembadoppervlakte : 120m²

Is geschikt voor zwembaden en kuipen in polystereen (vereist een betonnen gordel of een betonnen onderlaag om de plaat te bevestigen).



KENMERKEN EN VERIFICATIE VAN DE BINNENZIJDE VAN DE ROLLUIKBAK

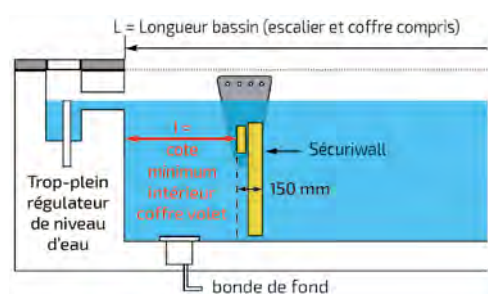
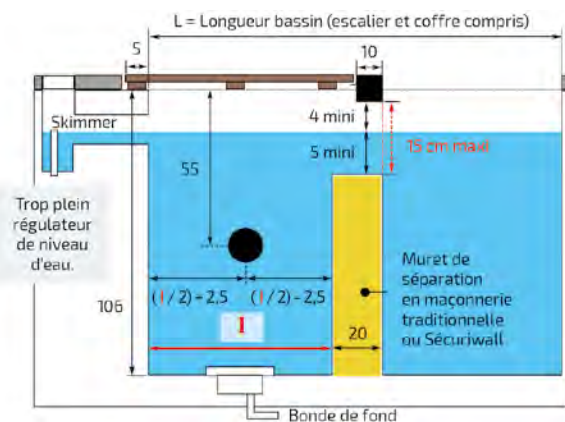

INFO

De afstand l (minimale afstand) moet gemeten worden na de afronding of schuinezijde.

DE MINIMUM AFSTAND BINNENKANT ROLLUIKBAK VOLGENS ZWEMBAD LENGTE

L (in m)	< 5,99	6 tot 6,99	7 tot 7,99	8 tot 8,99	9 tot 9,99	10 tot 10,99	11 tot 11,99	12 tot 12,99	13 tot 13,99	14 tot 14,99
l (in cm)	55	58	60	62	64	67	69	71	73	74
L (in m)	15 tot 15,99	16 tot 16,99	17 tot 17,99	18 tot 18,99	19 tot 19,99	20 tot 20,99	21 tot 21,99	22 tot 22,99	23 tot 23,99	
l (in cm)	76	78	80	81	83	84	86	87	89	

ROLLUIKEN ROLLENERGY EVOLUTION

BEKABELING

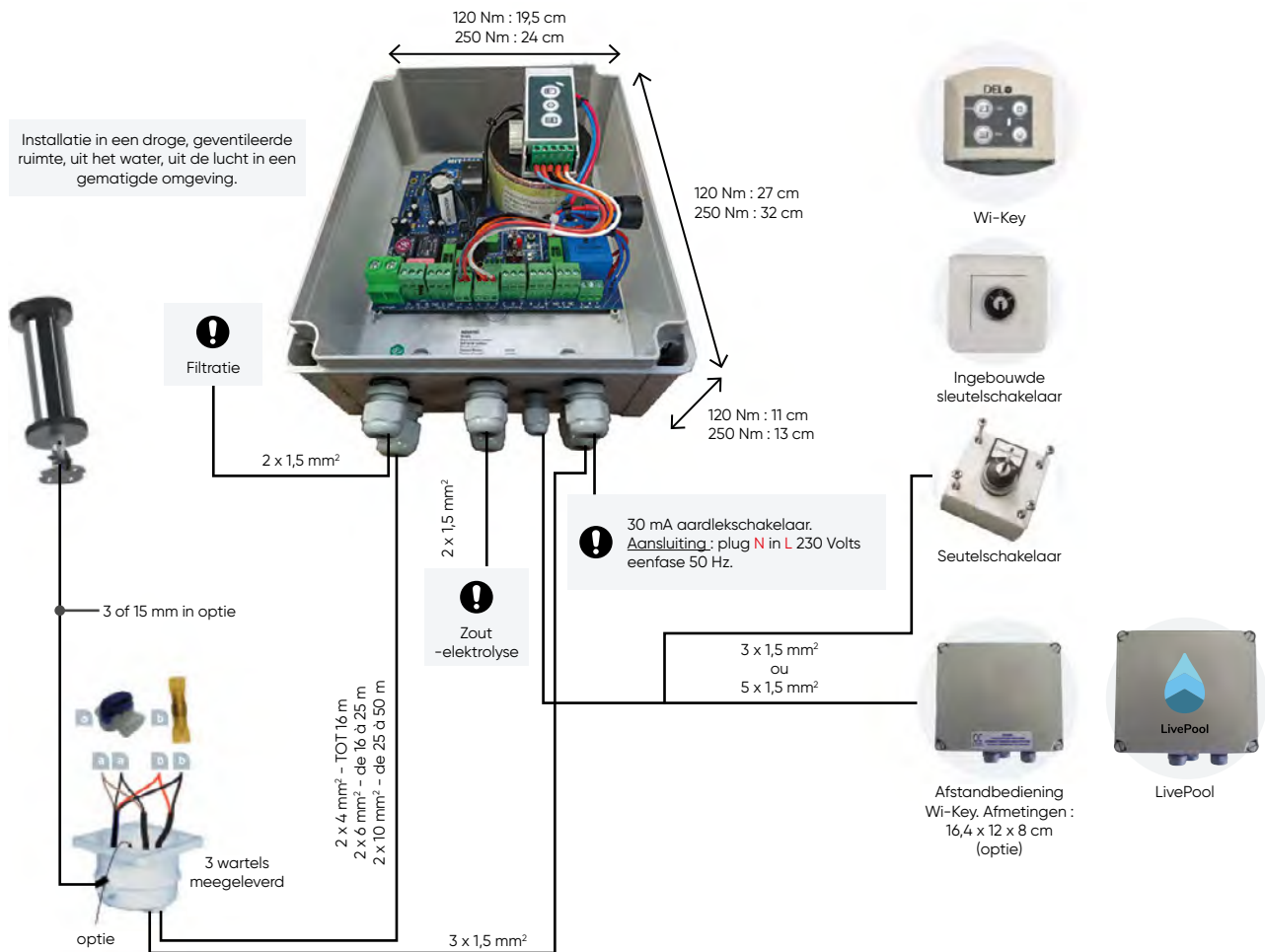

Het is absoluut noodzakelijk om een afdichtingsgel in de aansluitdoos te plaatsen na de bedrading.

- a Eindekoersregeling
- b Vermogen

ELEKTRISCHE VOEDING

- Installatie op minimaal 3,5 m van het zwembad, binnenshuis, uit de buurt van regen, zon en alle warmtebronnen.
- De installatie moet voldoen aan C15-100 (nieuwste versie van kracht), raadpleeg uw elektricien of vraag uw elektriciteitsleverancier.
- Al onze stuurkasten moeten 230 volt enkelfasig (50 Hz) leveren.
- Voorzie voor de stuurkast een beveiligde bron van :
 - 1 stroomonderbreker van geschikte grootte (beschermingslijn 10A),
 - 1 aardlekschakelaar 30 mA.

INFO

Besturingsapparaat met onderhouden contact, vast en afsluitbaar.
Vanaf de locatie moet je zicht hebben op het zwembad.

OPHANGBEUGEL VOOR ONDERSTEUNING ROOSTERS ZONDER BALK

De steunbeugels voor de roosters zonder balk zijn ontworpen om de plage te verlengen boven het water. ze ondersteunen tegelijk de afwerking van de rolluikbak.

Deze oplossing is bijzonder geschikt voor baden :

- Met hoge waterlijnen.
- Zeer breed waarbij het gebruik van een traditionele «poutrel» oplossing problematisch is vanwege de reikwijdte. Maximale zwembadlengte : 15 m (verder, neem contact met ons op).

INSTALLATIE

Bevestiging «bovenkant muur» vereist installatie op blote kale bovenkant en kan daarom «het verwijderen van boorstenen» vereisen. Geen membraanpiercing: bevestiging op bovenkant + steun op de muur via een pad (bedekt met flexibele bescherming + dichting geleverd om tussen folie en beton de plaatsen.

TOEPASSING EN GEBRUIK

De steunbeugels zijn compatibel (om aan de NF P90-308 veiligheidsnorm te voldoen) met :

- Ondergedompelde rolluiken met scheidingswand van metselwerk.
- Rollenergy-evolutie (bevestiging bovenkant muur of in op de muur).
- Securiwall met een waterniveau van meer dan 8 cm onder de badrand (binnen de respectievelijke limiet van de afmeting van 15 cm maximum).
- Standaard skimmer en skimmer hoogwaterlijn (breedte maximaal 82 cm) – er moet geen materiaal aanwezig zijn ter hoogte van de schaats.
- Pushlock.

De steunbeugels zijn niet compatibel voor :

- Rooster Del.
- Securiwall met waterniveau minder dan 8 cm.
- Structuren waarvan de muren de inspanningen niet ondersteunen :
 - Druk op de muur (Kuipconstructies, verloren bekisting, polystyreen, panelen en dunne wanden zonder beton ter hoogte van de ondersteuning ...)
 - Tractie op de muuroppervlakte (belastingen ondersteund op de muursteen aan de muur).
- Kleine platen.

PROBLEEMOPLOSSINGEN

Maten in mm.

- De Lengte van de steunbeugel van 90 cm is vervaardigd in elektrolytisch behandeld staal van 316 L (andere dimensie: raadpleeg ons).
- Voor hoge waterstanden (<5 cm) is het noodzakelijk om rolwielen onder de steun toe te voegen (zie optie 1).
- Verstelbare muursteun :
 - Roestvrijstalen pad bekleed met zacht PVC om beschadiging van de coatings te voorkomen.
 - Er is ook een zelfklevende elastomeerafdichting van 2 mm meegeleverd, deze moet tussen de muur en de coating worden geplaatst.
 - Mogelijke instelling, als u wanden hebt waarvan de verticaliteit niet perfect is en dan kan mer de mogelijke fouten compenseren door de positionering op muuroppervlakte.

PLAATSING VAN DE OPHANGBEUGEL

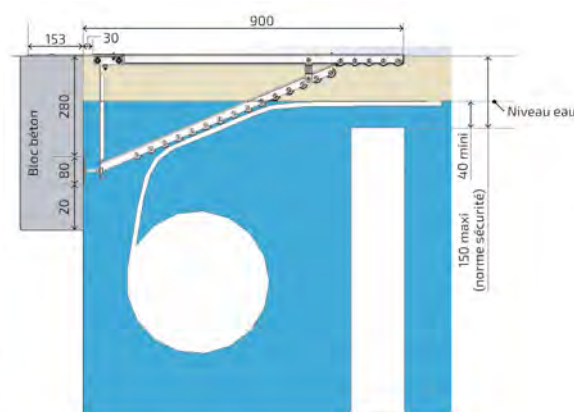
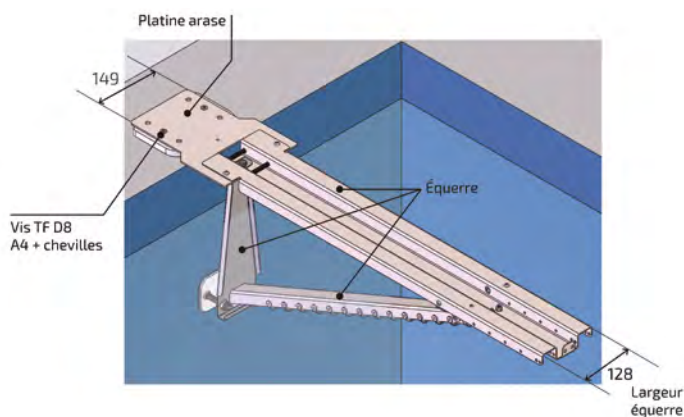

ROLLUIKEN

OPHANGBEUGEL VOOR ONDERSTEUNING ROOSTERS ZONDER BALK

HOE HET AANTAL ONDERSTEUNINGSBEUGELS BEREKENEN ?

Standaardmaatvoering voor prive zwembaden (integreert de belasting die overeenkomt met één statische persoon tussen 2 steunbeugels), voor zwaar gebruik (type openbaar gebruik) voorzie om de installatie te groot te maken.

Let op het gewicht van de gebruikte materie voor de nisafwerking.

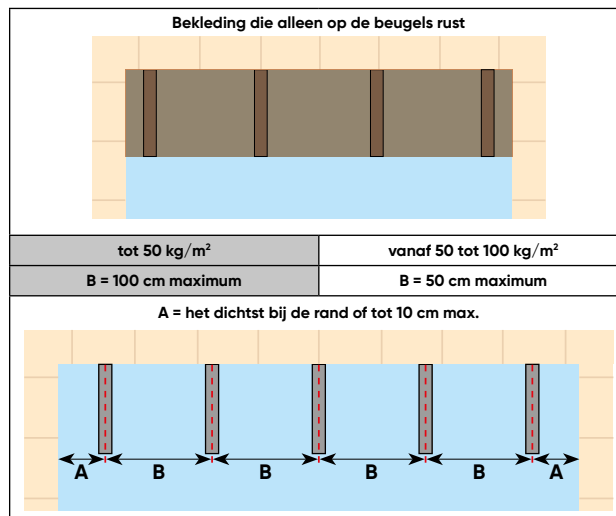

OPTIES

OPTIE 1 : HOOG WATERNIVEAU

Het is bedoeld om de steunen uit te rusten voor zwembaden met hoog waterniveau: tussen 1 en 5 cm onder een wandhoogte.

Wieltjes toegevoegd op het bestaande steunbeugel.

Deze wielen kunnen hergebruikt en geplaatst worden in een bestaande installatie.

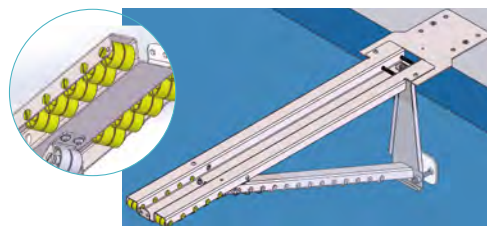

OPTIE 2 : VERSTERKINGSKIT VOOR SKIMMER

Met deze set kunt u een of meer beugels op een brede skimmer plaatsen (tot 82 cm in totaal) zonder deze door te prikken. Versterkingslat in Inox die bevestigd wordt op de badrand. Voor elke skimmer dient deze lat gebruikt te worden.

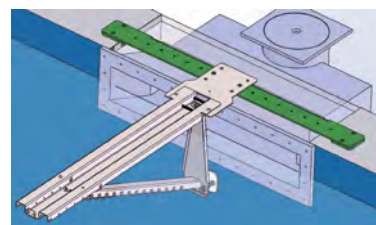

OPTIE 3 : AANPASSINGSPLAAT VOOR HUNG

Dit is een polymeerblok van hoge dichtheid waarmee u de plaat tot een hoogte van 13 mm kunt verhogen, dit is enkel voor zwembaden uitgerust met een hungprofiel.

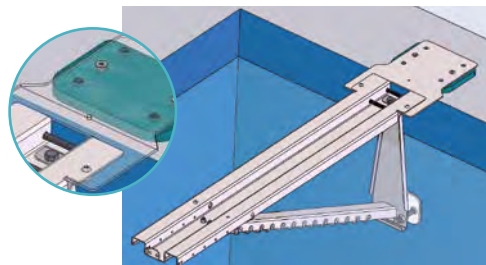

OPTIE 4 : TELESKOOPVERLENGING

Uitbreiding in elektrolytisch behandeld RVS 316 L voor nis afmetingen van 90 tot 110 cm.

	< 50 kg	van 50 tot 100 kg
Aantal beugels per ml + 1 beugel	2	4
Afstand tussen 2 haakjes (cm)	50	25

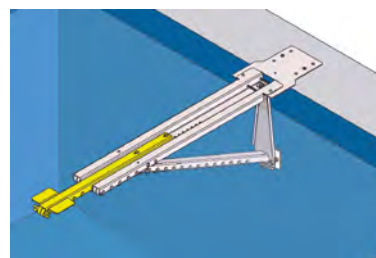

ROLLUIKEN NISAFWERKING BOVEN WATER

INFO

Niet rennen, voorzichtig lopen, het oppervlak van de roosters kan glad worden door slecht onderhoud. Reinig de roosters regelmatig zodat het oppervlak niet glad wordt (bij IPE-roosters ook het water behandelen om biofilmvorming te voorkomen). Als de roosters glad worden, verwijder ze dan en reinig ze mechanisch.

NISAFWERKING ALUMINIUM

Nisafwerking beschikbaar voor inbouwrolluiken met afwerking boven water (Rollenergy Evolution).

Beschikbaar in :

- 3 kleuren; wit, beige of grijs.
- Afmetingen :
 - standaard : 1,00 x 0,90 m en 1,00 x 0,75 m
 - op maat
 - > Op de afmeting 0,90 en 0,75 m :
 - Kleinere afmetingen: aanpassing mogelijk.
 - Grotere afmeting: ons raadplegen.
 - > Op de afmeting 1,00 m: maaataanpassing mogelijk op volledige breedte van het bad.
(aan te kruisen op het bestelformulier)

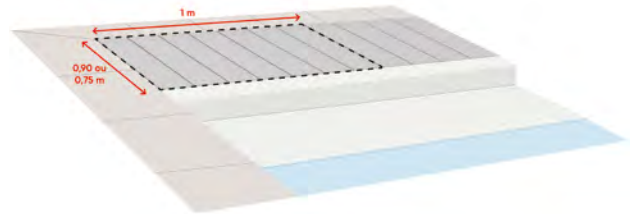

GEBRUIK

Afwerking is op 2 vlakken bruikbaar :

- Zijde 1: Afwisseling vlak/golving



- Zijde 2 : continu golving



DEL raadt aan om de elementen in elkaar te schuiven voor een optimaal resultaat en weestand.

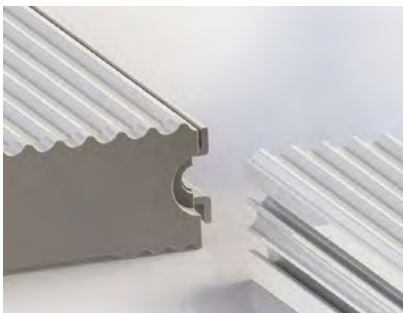

De elementen worden geleverd met eindkappen. deze kappen moeten aan de uiteinden worden bevestigd met een schroef. Hiermee worden de profielen aan elkaar bevestigd.

Indien nodig, kunnen de kappen vervangen worden door schroef los te draaien.

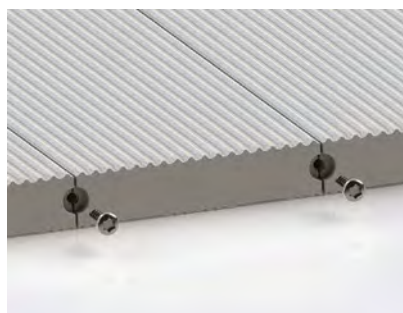
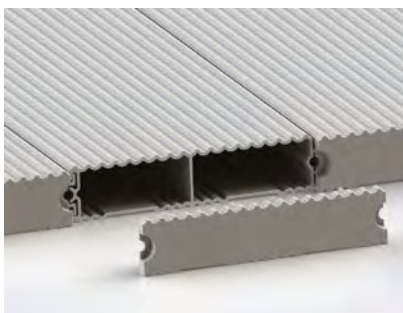

ROLLUIKEN NISAFWERKING BOVEN WATER

ADVIES

Behoudt één element niet ingeschoven met de andere voor een gemakkelijke toegang tot de rolluiknis.

2 mogelijkheden :

- Afwerking naast het laatste element zetten (een spleet van 2mm zal zichtbaar zijn).
- Ter hoogte van de aansluiting , blauwe strip (zie foto) verwijderen van de losse plaat.

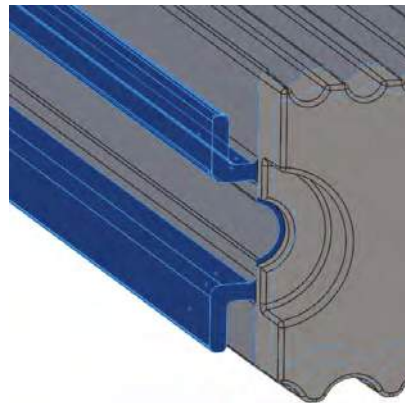

i INFO

Om de eisen van de norm NF P 90-308: de minimum inspanning om een plaat op te heffen is 5 kg.
Het minimum gewicht per element moet 11 kg zijn.
In andere gevallen, moet afwerking door middel van gereedschap bevestigd of losgemaakt worden.

OPTIE : BAND

Een slijpwerende band wordt aangeraden bij een extern gebruik van de afwerking. Deze band is in polyurethaan met een middelmatige korrelgrootte, aangepast voor zones voor blote voeten.

Dit moet op een propere, ontvette en droge ondergrond worden geplaatst.

De afwerking moet gereinigd worden met iso.

i INFO

In een droge, frisse plaats, beschut van zonlicht en hittebronnen behouden.
Rol van 18 m, geschikt voor 1 lopende meter afwerking.

AANBEVELINGEN

Maximale breedte : 5,00 m.

Maximale lengte trap inbegrepen : 15,50 m.

Minimumafmetingen (om te voldoen aan norm NF P90-308) : 2,00 x 3,00 m voor de matte 69 PVC en polycarbonaat solar lamellen en 2,50 x 3,00 m voor de matte 84 PVC lamellen.

OMVANG

Maten in cm.

ELEKTRISCHE VERSIE / SOLAR VERSIE

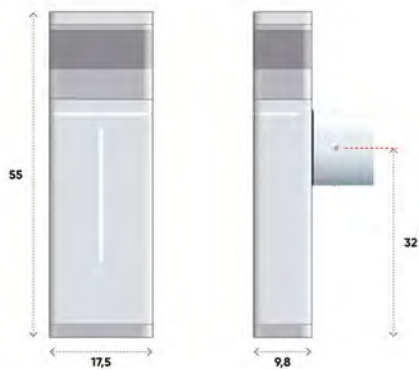

PLAATSING

Maten in cm.

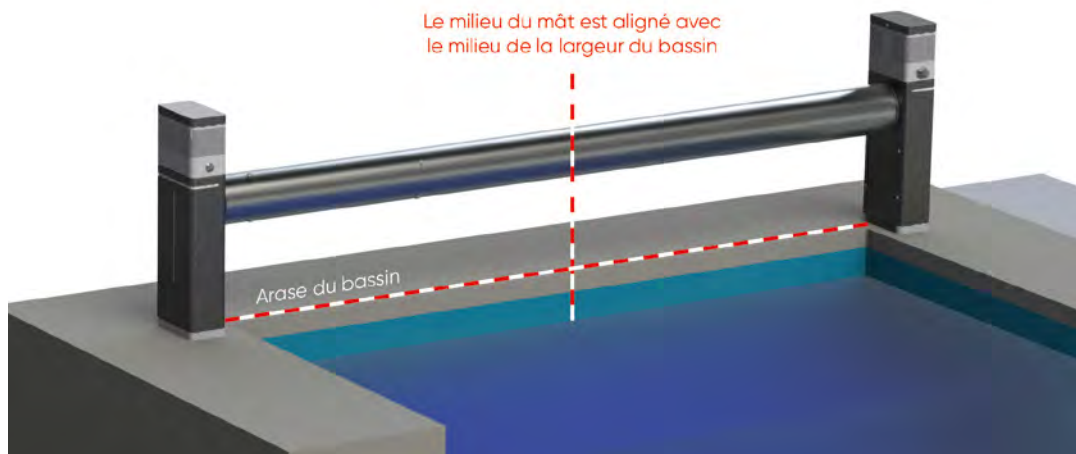

ZWEMBAD RECHTE HOEKEN

ZWEMBAD HOEKEN MET STRALEN TOT 60 CM MAX.



Positie van elektrische leidingen

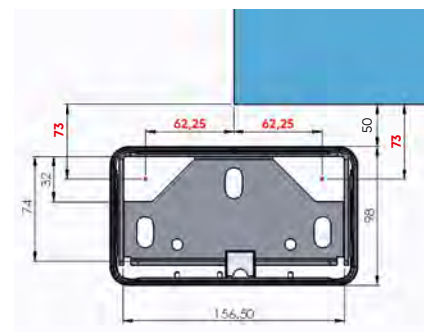
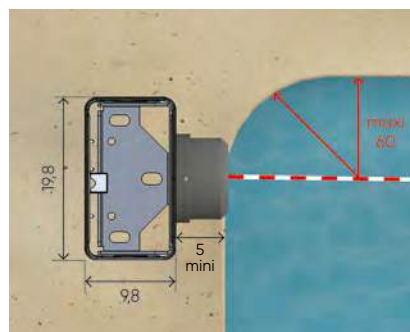
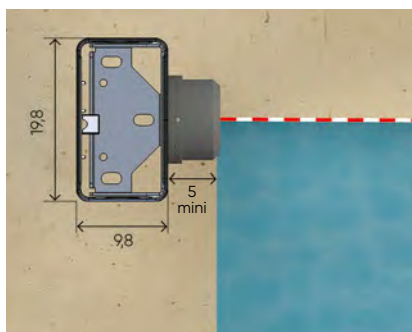

MAXIMALE AFMETINGEN TUSSEN STEUNEN

BADBREEDTE (M)	BADLENGTE TRAP INBEGREPEN (M)	ASHOOGTE	VERSIE		MAXI. AFSTAND TUSSEN STEUNEN (M)
			ELEKTRISCHE	SOLAR	
2,00	15,50	H32	✓	✓	2,35
2,35	15,50	H32	✓	✓	2,85
3,00	15,50	H32	✓	✓	3,35
3,50	14,50	H32	✓	✓	3,85
4,00	14,00	H32	✓	✓	4,35
4,50	12,00	H32	–	✓	4,85
	14,00	H32	✓	–	
5,00	11,00	H32	–	✓	5,35
	13,50	H32	✓	–	

BEKABELING ELEKTRISCHE VERSIE

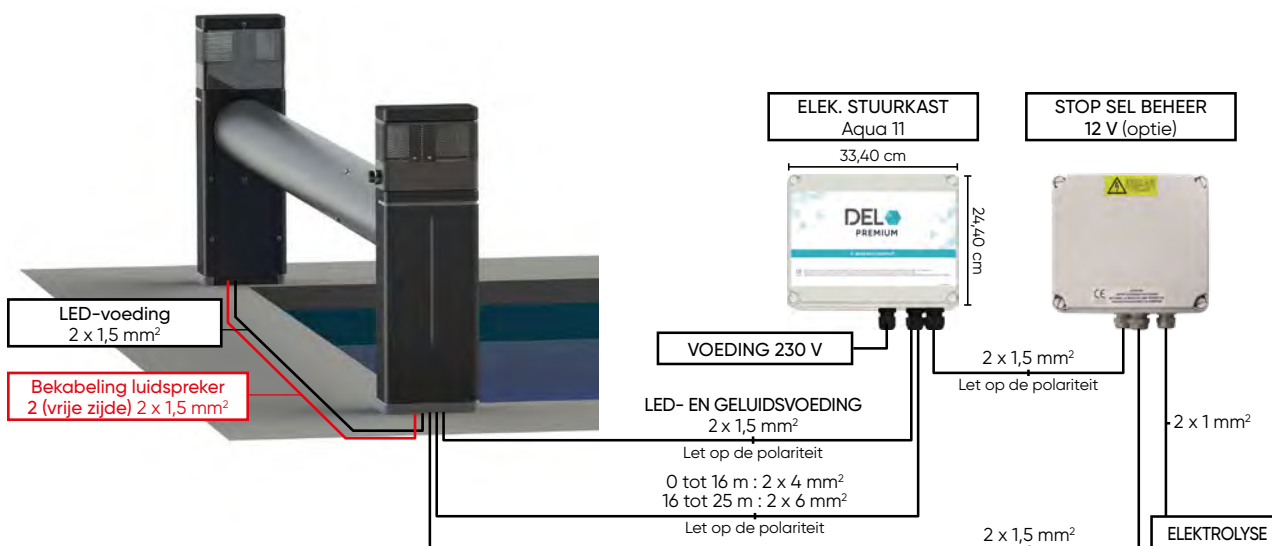

ELEKTRISCHE INFORMATIE :

- Motor : 12 Vcc – 200 W
- LEDs : 12 Vcc – 12 W
- LEDs + geluid : 12 Vcc – 60 W

INFO

Voor de gemeenschappelijke stroomvoorziening van de LED's en de geluidsoptie moet een extra kabel worden voorzien tussen de steun en de kast. Bovendien moet een extra kabel worden voorzien tussen de twee aansluitingen voor de LED-verlichting en een andere kabel voor de geluidsoptie.

De aansluiting van de tweede luidspreker aan de vrije zijde is noodzakelijk om :

- De algemene geluidskwaliteit optimaliseren
- Om de «Bluetooth® geluidskaart» niet te beschadigen.

INFO

De geluidsoptie (Pool Sound) is alleen beschikbaar op de elektrische versie.

LED's zijn alleen beschikbaar op de elektrische versie.

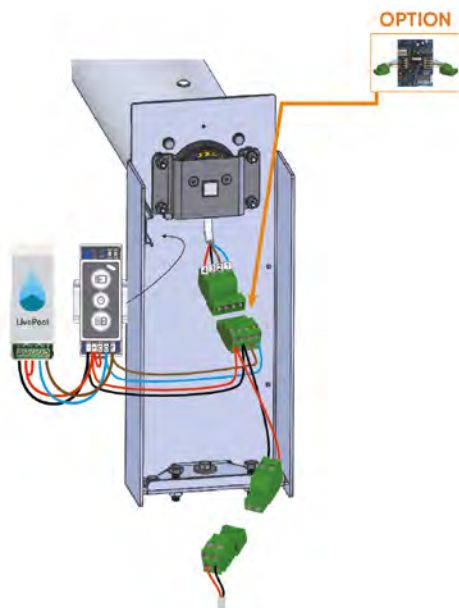
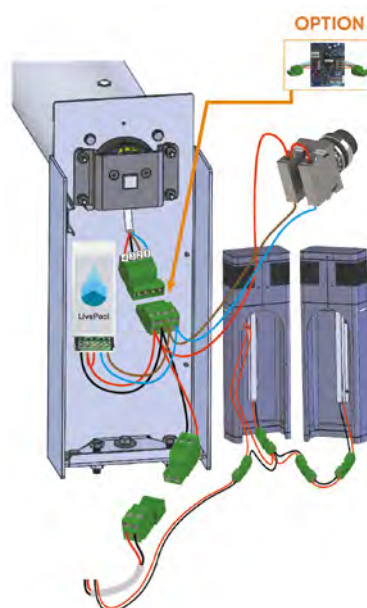
BEKABELING ELEKTRISCHE VERSIE
ONTVANGER WI-KEY

SLEUTELSCHAKELAAR

ELEKTRISCHE AANSLUITING

De schakelkast moet zich in een droge ruimte bevinden. De installatie moet voldoen aan de C15-100 norm (laatste geldende versie, vraag uw elektricien om advies of vraag het aan uw elektriciteitsleverancier). Al onze stuurkasten worden geleverd in 230 volt enkelfasig (50 Hz). Het vereiste vermogen aan de ingangsklemmen is 0,15 kW. Een stroomonderbreker met een geschikt vermogen en een aardlekschakelaar van 30 mA moeten stroomopwaarts van de stuurkast worden geïnstalleerd.

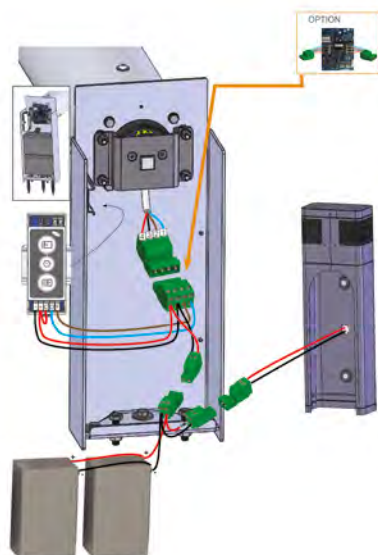
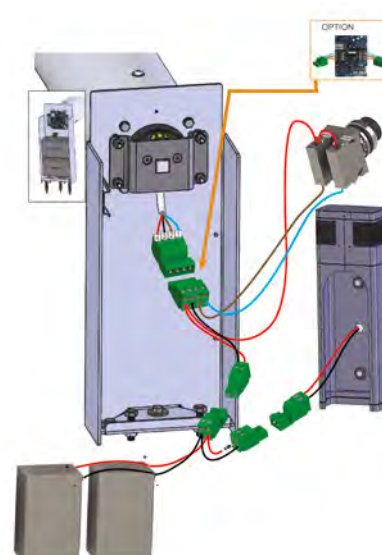
i INFO

Zorg voor een kabel tussen uw technische ruimte en de stuurkast bij een Stop sel.

BEKABELING SOLAR VERSIE
ONTVANGER WI-KEY

SLEUTELSCHAKELAAR

i INFO

De geluidsoptie (Pool Sound) en de LED's zijn niet compatibel met de solarversie. De LivePool control is niet compatibel met de solar versie.

i INFO

Stop zout stuurkast is niet compatibel met de solar versie.

NORM

Zie p. 471.

AANBEVELINGEN

Maximale breedte : 5,00 m.

Maximale lengte trap inbegrepen : 15,50 m.

Minimumafmetingen (om te voldoen aan norm NF P90-308) : 2,00 x 3,00 m voor de matte 69 PVC en polycarbonnat solar lamellen en 2,50 x 3,00 m voor de matte 84 PVC lamellen.

OMVANG

Maten in cm.

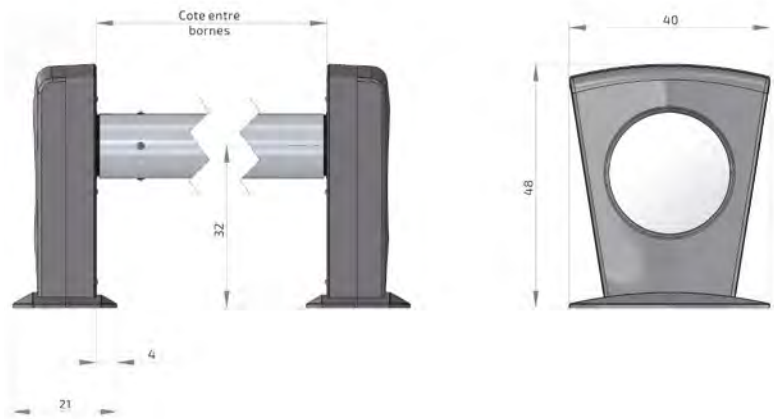

PLAATSING

Maten in cm.

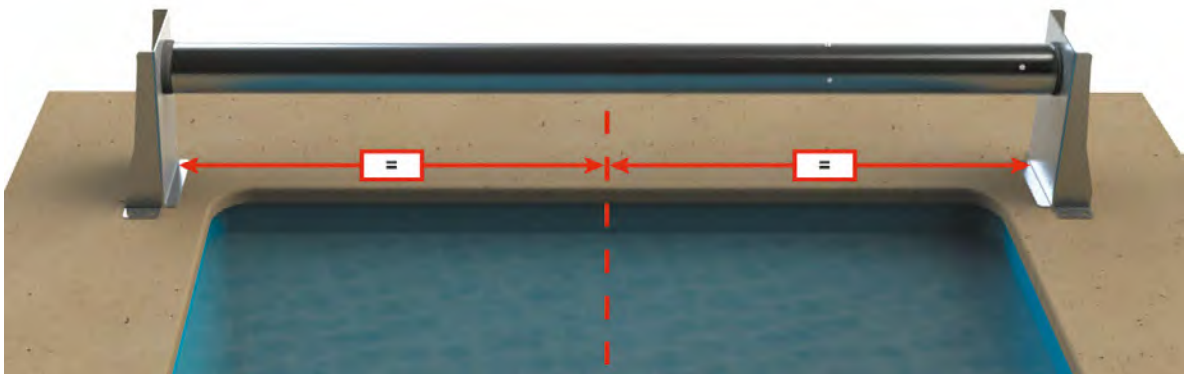

ZWEMBAD RECHTE HOEKEN

**ZWEMBAD HOEKEN MET STRALEN
TOT 60 CM MAXI**

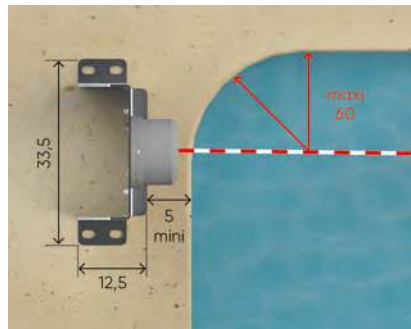
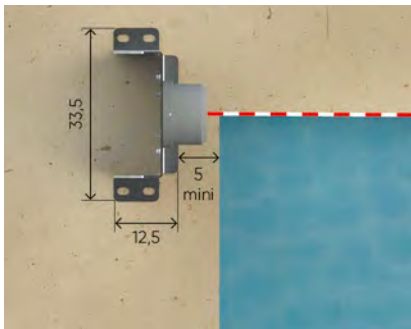

MAXIMALE AFMETINGEN TUSSEN STEUNEN

BADBREEDTE (M)	BAD LENGTE TRAP INBEGREPEN (M)	ASHOOGTE	VERSIE		MAX AFSTAND TUSSEN STEUNEN (M)
			ELEKTRISCHE	SOLAR	
2,00	15,50	H32	✓	✓	2,35
2,50	15,50	H32	✓	✓	2,85
3,00	15,50	H32	✓	✓	3,35
3,50	14,50	H32	✓	✓	3,85
4,00	14,00	H32	✓	✓	4,35
4,50	12,00	H32	–	✓	4,85
	14,00	H32	✓	–	
5,00	11,00	H32	–	✓	5,35
	13,50	H32	✓	–	

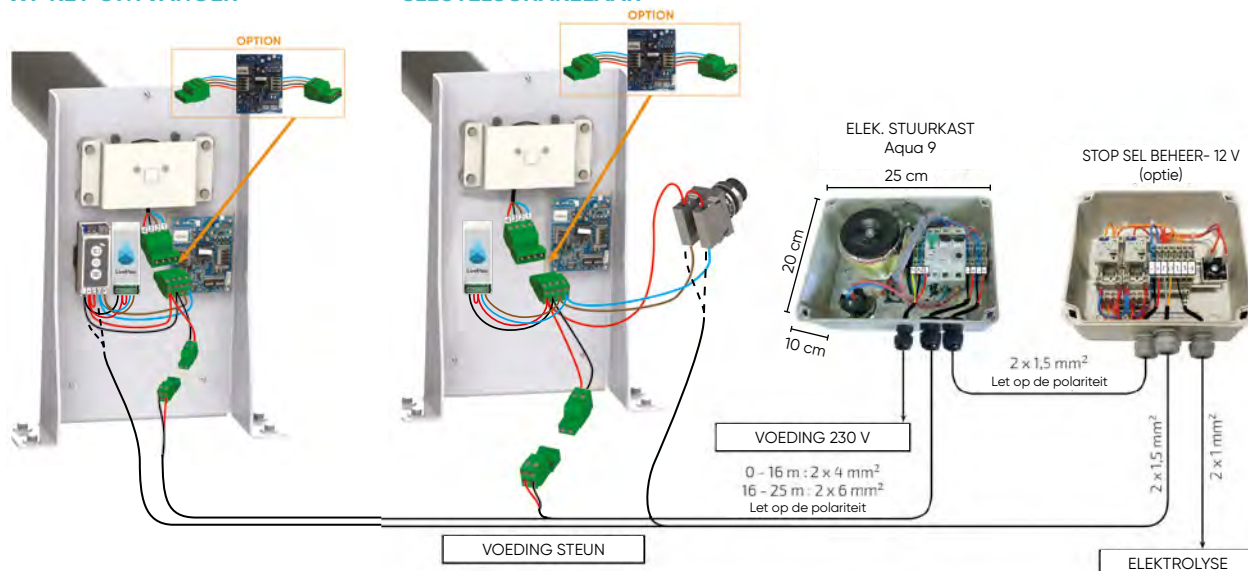
BEKABELING ELEKTRISCHE VERSIE
WI-KEY ONTVANGER
SLEUTELSCHAKELAAR

ELEKTRISCHE AANSLUITING

De stuurkast moet zich op een droge plaats bevinden. De installatie moet conform zijn aan de norm C15-100 (laatste norm van toepassing). Al onze stuurkasten worden 230V mono gevoed (50 Hz). Het veresite vermogen aan de klemmen is 0,15 kW. De stuurkast wordt beveiligd door een stroomverliesschakelaar van 30 mA.

INFO

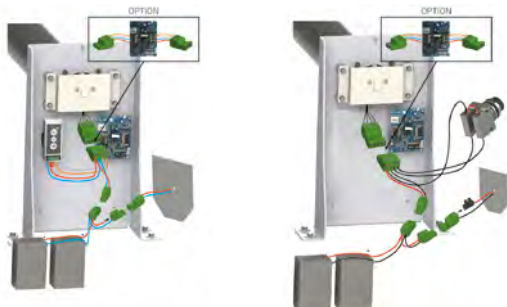
Bij Stop Flow moet een kabel tussen technisch lokaal en steun worden voorzien.

BEKABELING SOLAR VERSIE
WI-KEY ONTVANGER
SLEUTELSCHAKELAAR

INFO

Stop zout stuurkast is niet compatibel met de solar versie. LivePool is niet compatibel met de solar versie.

NORM

Zie p. 471.

AANBEVELINGEN

Maximale breedte : 10,00 m (elektrische versie) / 7,00 m (solar versie).

Maximale lengte trap inbegrepen : 28,50 m (elektrische versie) / 25,50 m (solar versie).

Minimumafmetingen (om te voldoen aan norm NF P90-308) : 2,00 x 3,00 m voor de matte 69 PVC en polycarbonnat solar lamellen en 2,50 x 3,00 m voor de matte 84 PVC lamellen.

OMVANG

Maten in cm.

CONTURA H32

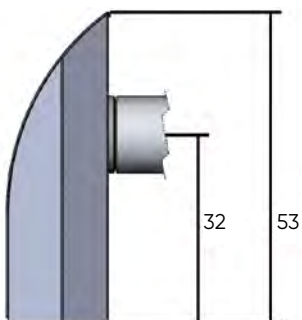

CONTURA H42

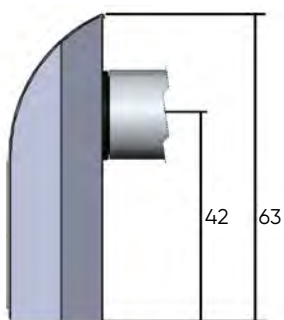

PLAATSING

Maten in cm.

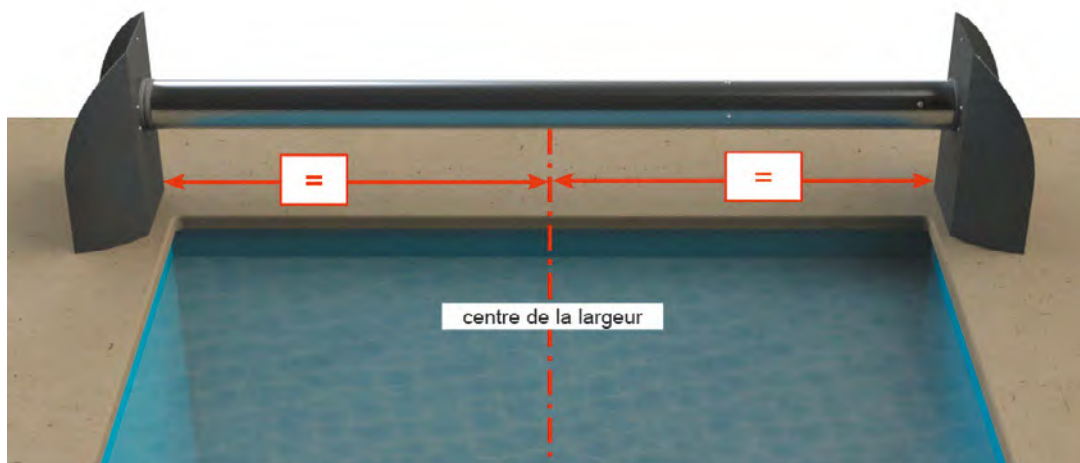

ZWEMBAD RECHTE HOEKEN

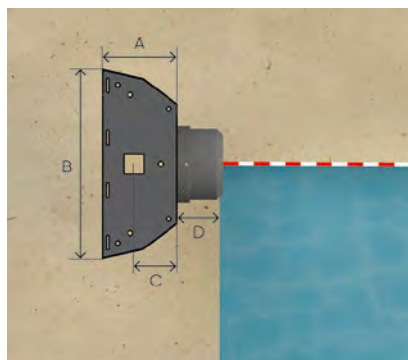

ZWEMBAD HOEKEN MET STRALEN TOT 60 CM MAXI

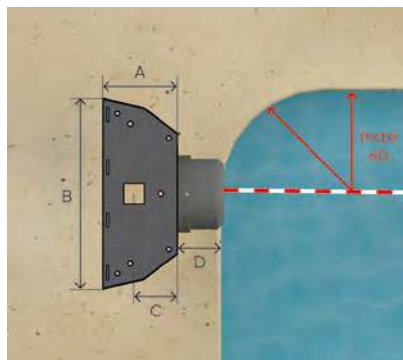

	CONTURA H32	CONTURA H42
A	17	19
B	40	48
C	11	11
D*	3	3

* Ten opzichte van badrand.

ROLLUIKEN CONTURA

MAXIMALE AFMETINGEN TUSSEN STEUNEN

BAD-BREEDTE (M)	BADLENGTE TRAP INBEGREPEN (M)	ASHOOGTE	ASHOOGTE	REGELEN VAN EINDEKOERS	VERSIE		MAXI AFSTAND TUSSEN STEUNEN (M)
					ELEKTRISCHE	SOLAR	
2,00	15,50	H32	-	Mecanisch - Aqua 9	✓	✓ 1 paneel	2,35
	25,50	-	H42	Mecanisch	-	✓ 3 panelen	
2,50	15,50	H32	-	Mecanisch - Aqua 9	✓	✓ 1 paneel	2,85
	25,50	-	H42	Mecanisch	-	✓ 3 panelen	
	28,50	-	H42	Mecanisch - Aqua 9	✓	-	
3,00	15,50	H32	-	Mecanisch - Aqua 9	✓	✓ 1 paneel	3,35
	25,50	-	H42	Mecanisch	-	✓ 3 panelen	
	28,50	-	H42	Mecanisch - Aqua 9	✓	-	
3,50	14,50	H32	-	Mecanisch - Aqua 9	✓	✓ 1 paneel	3,85
	22,00	-	H42	Mecanisch	-	✓ 3 panelen	
	28,50	-	H42	Mecanisch - Aqua 9	✓	-	
4,00	13,50	H32	-	Mecanisch	-	✓ 1 paneel	4,35
	14,00	H32	-	Mecanisch - Aqua 9	✓	-	
	19,00	-	H42	Mecanisch	-	✓ 3 panelen	
	27,00	-	H42	Mecanisch - Aqua 9	✓	-	
4,50	12,00	H32	-	Mecanisch	-	✓ 1 paneel	4,85
	14,00	H32	-	Mecanisch - Aqua 9	✓	-	
	17,00	-	H42	Mecanisch	-	✓ 3 panelen	
	23,00	-	H42	Mecanisch - Aqua 9	✓	-	
5,00	11,00	H32	-	Mecanisch	-	✓ 1 paneel	5,35
	13,50	H32	-	Mecanisch - Aqua 9	✓	-	
	15,50	-	H42	Mecanisch	-	✓ 3 panelen	
	18,50	-	H42	Mecanisch - Aqua 9	✓	-	
6,00	13,00	-	H42	Mecanisch	-	✓ 3 panelen	6,25
	26,50	-	H42	Elektronisch - stuurkast MIT	✓	-	
7,00	11,00	-	H42	Mecanisch	-	✓ 3 panelen	7,25
	24,50	-	H42	Elektronisch - stuurkast MIT	✓	-	
8,00	24,00	-	H42	Elektronisch - stuurkast MIT	✓	-	8,20
9,00	22,50	-	H42	Elektronisch - stuurkast MIT	✓	-	9,20
10,00	20,50	-	H42	Elektronisch - stuurkast MIT	✓	-	10,20

BEKABELING ELEKTRISCHE VERSIE

WI-KEY ONTVANGER SLEUTELSCHAKELAAR

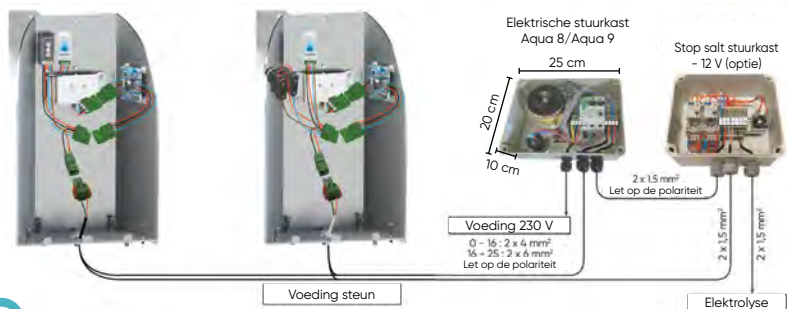

INFO

- Voor de modellen Contura van 6,00 x 13,00 of 7,00 x 8,50 m, betreft het :
- Buismotor met elektronische eindekoers
 - Stuurkast voor motor :
 - in technisch lokaal via 4 draden.
 - bevat aansluitingen voor sturing.
 - bevat "automatische schakelaar" en "Stop Sel".

ELEKTRISCHE AANSLUITING

De stuurkast moet zich op een droge plaats bevinden. De installatie moet conform zijn aan de norm C15-100 (laatste norm van toepassing). Al onze stuurkasten worden 230V mono gevoed (50 Hz). Het veresite vermogen aan de klemmen is 0,15 kW. De stuurkast wordt beveiligd door een stroomverliesschakelaar van 30 mA.

BEKABELING SOLAR VERSIE

WI-KEY ONTVANGER SLEUTELSCHAKELAAR



INFO

Stop zout stuurkast is niet compatibel met de solar versie. LivePool is niet compatibel met de solar versie.

NORM

Zie p. 471.

AANBEVELINGEN

Maximale breedte : 5,00 m (solar en handmatige versie) / 8,00 m (elektrische versie).

Maximale lengte trap inbegrepen : 15,00 m (solar en handmatige versie) / 21,00 m (elektrische versie).

Minimumafmetingen (om te voldoen aan norm NF P90-308) : 2,00 x 3,00 m voor de matte 69 PVC en polycarbonnat solar lamellen en 2,50 x 3,00 m voor de matte 84 PVC lamellen.

OMVANG

Maten in cm.

ELEKTRISCHE VERSIE / SOLAR (MODEL H.32)

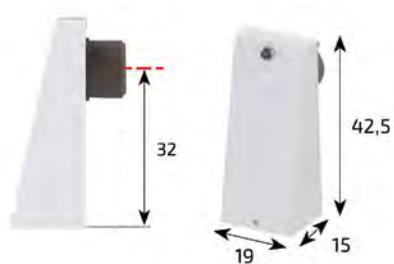

ELEKTRISCHE VERSIE (MODEL H.37)



HANDMATIGE VERSIE



PLAATSING

Maten in cm.

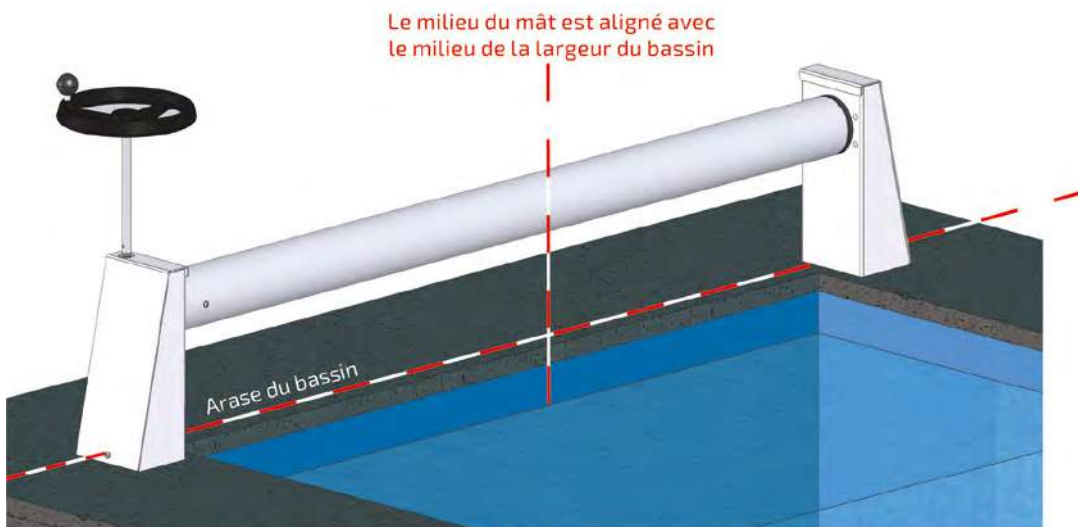

ZWEMBAD RECHTE HOEKEN

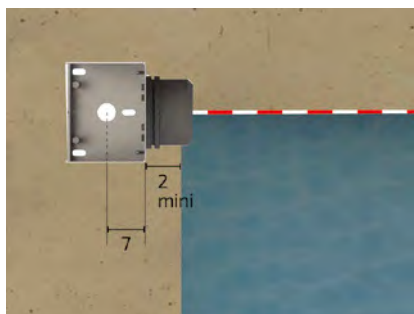

ZWEMBAD HOEKEN MET STRALEN TOT 60 CM MAXI

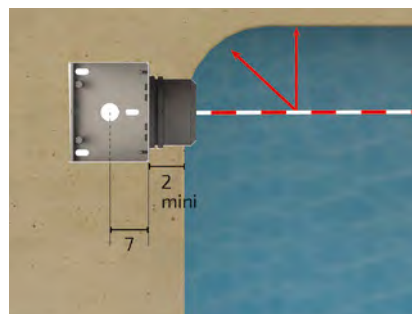

ROLLUIKEN ROLLEASY 2

MAXIMALE AFMETINGEN TUSSEN STEUNEN

BADBREEDTE (M)	BADLENGTE MAX TRAP INBEGREPEN (M)	ASHOOGTE	ASHOOGTE	VERSIE			MAXIMUM AFSTAND TUSSEN STEUNEN (M)
				HANDMATIGE	ELEKTRISCHE	SOLAR	
2,00	15,50	H32	-	✓	✓	✓	2,35
	21,50	-	H37	-	✓	-	
2,50	15,50	H32	-	✓	✓	✓	2,85
	21,50	-	H37	-	✓	-	
3,00	15,50	H32	-	✓	✓	✓	3,35
	21,50	-	H37	-	✓	-	
3,50	14,50	H32	-	✓	✓	✓	3,85
	21,00	-	H37	-	✓	-	
4,00	13,50	H32	-	✓	-	✓	4,35
	14,00	H32	-	-	✓	-	
	21,00	-	H37	-	✓	-	
4,50	12,00	H32	-	✓	-	✓	4,85
	14,00	H32	-	-	✓	-	
	21,00	-	H37	-	✓	-	
5,00	11,00	H32	-	✓	-	✓	5,35
	13,50	H32	-	-	✓	-	
	20,50	-	H37	-	✓	-	
6,00	15,00	-	H37	-	✓	-	6,25
7,00	18,50	-	H37	-	✓	-	7,25
8,00	14,00	-	H37	-	✓	-	8,20

BEKABELING ELEKTRISCHE VERSIE

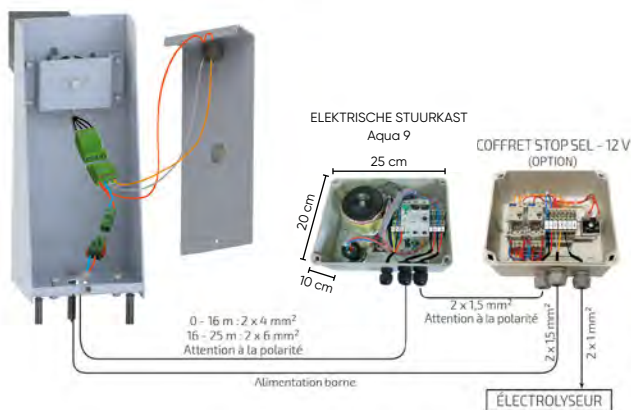

ELEKTRISCHE AANSLUITING

De stuurkast moet zich op een droge plaats bevinden. De installatie moet conform zijn aan de norm C15-100 (laatste norm van toepassing). Al onze stuurkasten worden 230V mono gevoed (50 Hz). Het veresite vermogen aan de klemmen is 0,15 kW. De stuurkast wordt beveiligd door een stroomverliesschakelaar van 30 mA.

INFO

Bij Stop Flow moet een kabel tussen technisch lokaal en steun worden voorzien.

BEKABELING SOLAR VERSIE



INFO

Stop zout stuurkast is niet compatibel met de solar versie. LivePool is niet compatibel met de solar versie.

NORM

Zie p. 471.

AANBEVELINGEN

- **Maximale breedte** : 5,00 m.
- **Maximale lengte inclusief trap** : 12,00 m.
- **Minimum afmetingen (conform norm NF P 90-308)** : 2,00 x 3,00 m voor de matte 69 PVC en polycarbonnat solar lamellen en 2,50 x 3,00 m voor de matte 84 PVC lamellen.
- **Plaatsing** : buiten (niet compatibel met binnenzwembaden).
- **Max. breedte trap** : ≤ aan 2/3 van de badbreedte aan trapzijde.

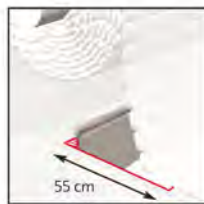

Si besoin, disquer les margelles pour faciliter le passage du tablier et éviter les frottements. Avec les bassins de formes libres ou avec de grands rayons, une plus grande entaille peut-être nécessaire.



VERENIGBARE BADVORMEN

Bij trappen (max diepte 2,00 m) worden 3 linten meegeleverd om lamellen op as de behouden bij verplaatsing van de Moove'O en/of oprolling van de trap.

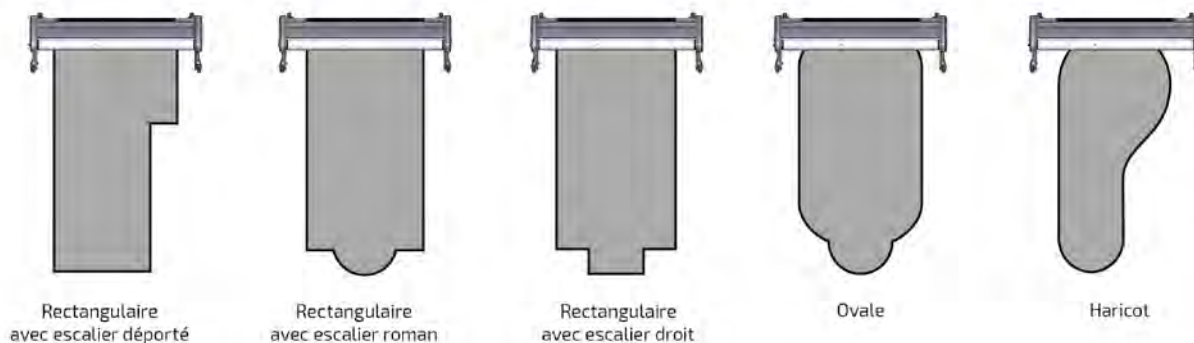

Bij elke vorm zal een uitsparing in de randsten nodig zijn om de lamellen zonder wrijving op of uit te rollen.

OMVANG

Maten in cm.

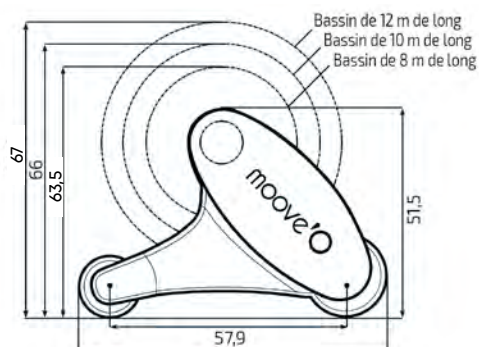
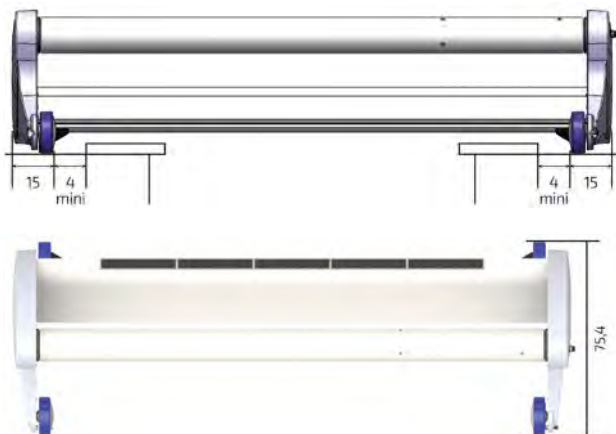

PLAATSING

Maten in cm.

Moove'O verplaatst zich uitsluitend in rechte lijn.



- Zone roulante et résistante au poids du moove'O (250 kg maxi) et sans obstacle
- Zone ne contenant pas d'obstacle d'une hauteur supérieure à 6,5 cm
- Bassin



Attention aux obstacles éventuels (bloc filtration, galbe margelles...)

ROLLUIKEN MOOVE'O

POSITIONERING

Het middelpunt van de as moet loodrecht met grootste badbreedte worden geplaatst.



PLAATSING

• Fermeture de la piscine en un tour de main !



Bij grote stralen is het misschien nodig om de oproller te verplaatsen tijdens het uitrollen.

MAXIMALE AFSTAND TUSSEN WIELEN

• De minimale afmeting van de afmeting tussen wielen moet gelijk zijn aan de badge + 8 cm.

BADBREEDTE (M)	BADLENGTE TRAP INBEGREPEN (M)	ASHOOGTE	SOLAR VERSIE	MAXIMALE AFSTAND TUSSEN WIELEN (M)
2,00 m	12,00	H42	✓	2,35
2,50 m	12,00	H42	✓	2,85
3,00 m	12,00	H42	✓	3,35
3,50 m	12,00	H42	✓	3,85
4,00 m	11,00	H42	✓	4,25
4,50 m	11,00	H42	✓	4,75
5,00 m	11,00	H42	✓	5,45

BEKABELING

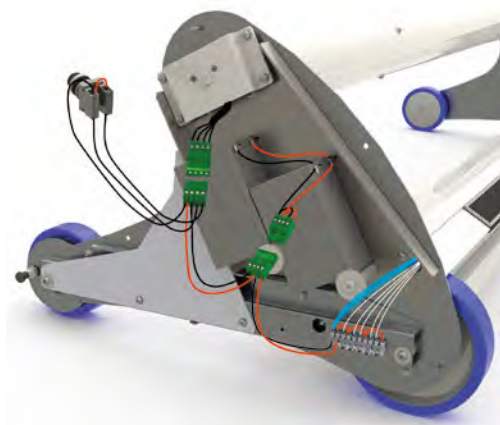

NORM

Zie p. 471.

INTERFACE WI-KEY

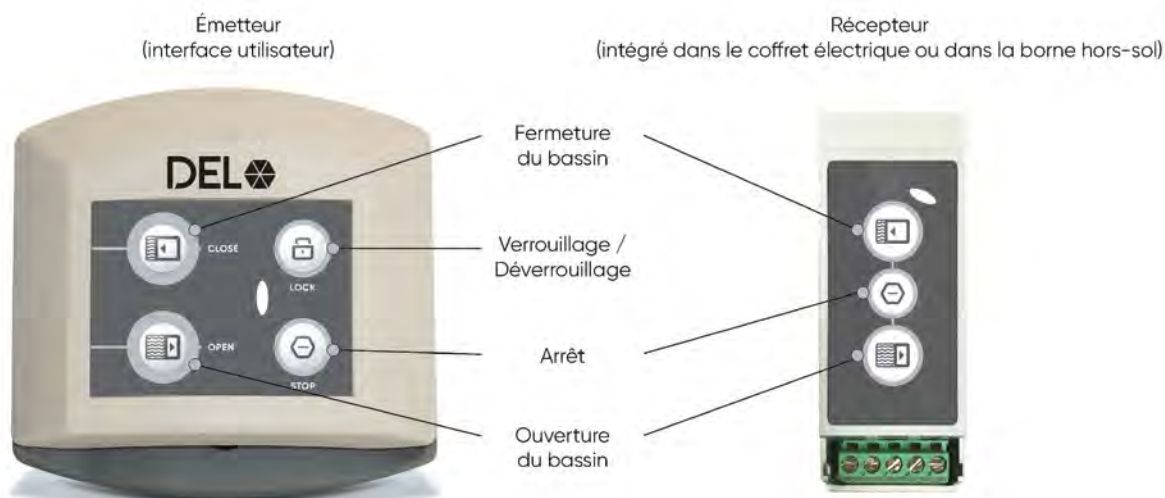

- Alimentation électrique ultra basse consommation :
- Émetteur : 2 piles AAA fournies (2 ans d'autonomie estimée),
 - Récepteur : sur le circuit électrique de la couverture ou du volet.

INSTALLATIE

ZENDER

Zijn localisatie moet ervoor zorgen dat er niemand het bad betreed bij gebruik van de zender. Moet op één plaats vastblijven (muurbevestiging meegeleverd).

INSTALLATIE OPTIES

BIJKOMENDE WI-KEY ZENDER

Dankzij deze optie kunnen meerdere zenders gebruikt worden (maximum 3 zenders per ontvanger).

ONTVANGER WI-KEY OP AFSTAND

Deze kast wordt gebruikt indien de afstand tussen ontvanger en zender groter is dan :

- 50,00 m in vrije ruimte.
- 25,00 m achter een "simpele" wand.
- 15,00 m achter meerdere muren of dikke muur.

Deze optie is enkel geschikt voor inbouwrolluiken en opbouwrolluiken Contura (vanaf 6,00 x 22,00 of 7,00 x 15,50 m).

De stuurkast op afstand is reeds klaar voor bekabeling.

AANPASSINGSKIT WI-KEY

Optie dat toelaat om inbouwrolluiken uitgerust met sleutelschakelaar naar Wi-Key over te schakelen.

VEILIGHEID

BESTURING VOOR ZWEMBADAFADEKKING CONFORM AAN DE NORM NF P 90-308 :

Grendelen en ontgrendelen zonder sleutel vanaf zender :

- Grendelen: 3 seconden op "Verouillage" duwen.
- Ontgrendelen: samen op "Verouillage" en reeks van pijlen, aangeven in handleiding, duwen.

COMMUNICATIEPROTOCOL MET HOGE VEILIGHEID :

Wi-Key werkt op een specifieke frequentie en protocol om interferenties te vermijden.

Echter kunnen radiogolven van toestellen de goede werking van de Wi Key verstoren.

ROLLUIKEN LIVEPOOL

LIVEPOOL INTERFACE

Elektrische voeding met zeer laag verbruik.

Ontvanger; op printplaat van rolluik.

Doos te bedraden met de stuurkast voor inbouwrolluiken en op een afstand van ten minste 10 m van de plaats van gebruik voor bovengrondse rolluiken.

Het gebruik van de Livepool-interface voldoet aan de norm NF P90-308 op voorwaarde dat u tijdens de manoeuvre controleert dat niemand het zwembad betreedt.

Wees bereid om onmiddellijk fysiek in te grijpen indien een persoon (vooral een kind jonger dan 5 jaar) in het zwembad treedt.

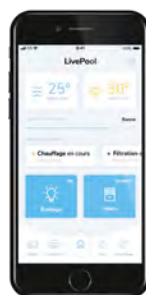

Zender (gebruikersinterface)



Ontvanger

INSTALLATIE

Gelieve pagina's van desbetreffende rolluiken te raadplegen (de bekabeling pagina's, bij voorbeeld Rollenergy Evolution p. 446, Tixit p. 452, Moon p. 455...).

OPTIE

AANPASSINGSKIT LIVEPOOL

Aanpassingskit voor bestaande rolluiken of niet standaard uitgerust (technische dienst raadplegen).



INFO

De LivePool sturing is niet compatibel met de solarversie van onze opbouwrolluiken.

KENMERKEN

- Openen en sluiten van de afdekking met een Smartphone via de LivePool applicatie.
- Communicatie tussen de Smartphone en rolluik via beveiligde Bluetooth, waardoor de gebruikszone wordt bepaald.
- 3 bedieningstoetsen: Open / Stop / Sluiten.
- Ingedrukt houden om te sluiten en pulseren om te openen.
- Automatische vergrendeling van de toepassing na gebruik.
- Waarschuwing om de gebruiker eraan te herinneren de veiligheidssets te ontgrendelen alvorens het rolluik te openen en te vergrendelen na het sluiten.
- Het gebruik van de toepassing is de verantwoordelijkheid van de gebruiker, die wordt herinnerd aan de noodzaak om zicht te hebben op het zwembad bij het gebruik.
- Integratie van de cover in het LivePool ecosysteem.

TECHNISCHE BESCHRIJVING

LIVEPOOL

De applicatiedie zwembaden intelligent en verbonden maakt. Modulaire en evolutieve oplossing.

Mobiele applicatie die het leven van gebruikers vereenvoudigt door hen in staat te stellen de essentiële parameters van hun zwembad te bekijken en hun apparatuur te bedienen.

LivePool apparatuur optimaliseert haar werking door met elkaar te communiceren via een lokaal, besloten en beveiligd draadloos netwerk.

AANSLUITING ROLLUIK

Geen behoefte aan elektrische controle tussen LivePool apparatuur.

Lokale of externe connectiviteit.

Beveiligde toegang tot de mobiele applicatie.

LIVEPOOL COVER

Er is nu een applicatie "Live Pool Cover" beschikbaar om enkel rolluik te sturen via Bluetooth.

Ergonomischer, intuïtiever en gemakkelijker aan te sluiten.

COMPATIBILITEIT



iOS 12 et +



Android 8 et +

ROLLUIKEN

MATTE 84 PVC LAMELLEN



i INFO

De afdekking bedekt de volledige oppervlakte van het zwembad, haar breedte is 30 mm minder dan de breedte van het zwembad (40 mm voor de Rollenergy evolution afdekking en de Rollinside met schroef-plug bevestiging).

In geval van een uitstekende skimmerflens wordt deze opening vergroot met de dikte van de flens. De ruimte tussen de muur en de afdekking moet minder dan 70 mm bedragen.

RESTRICTIES

Matte 84 PVC lamellen zijn niet compatibel met zwembaden :

- meer dan 5,00 m
- Installatie door clipping

PLAATSING LAMELLEN

DOOR SCHUIVEN



ONTMANTELING LAMELLEN



ROLLUIKEN

MATTE 84 PVC LAMELLEN

VINNEN VERWIJDEREN

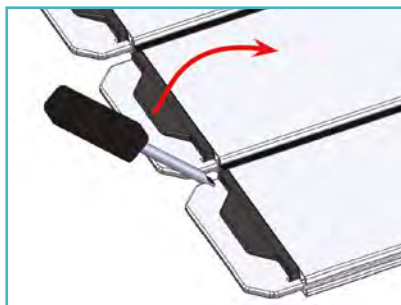
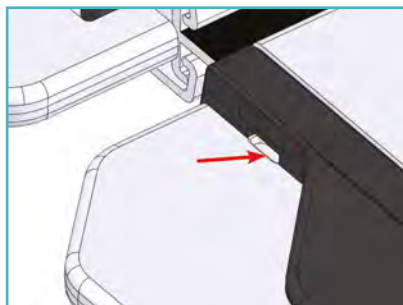

POSITIE LAMELLEN

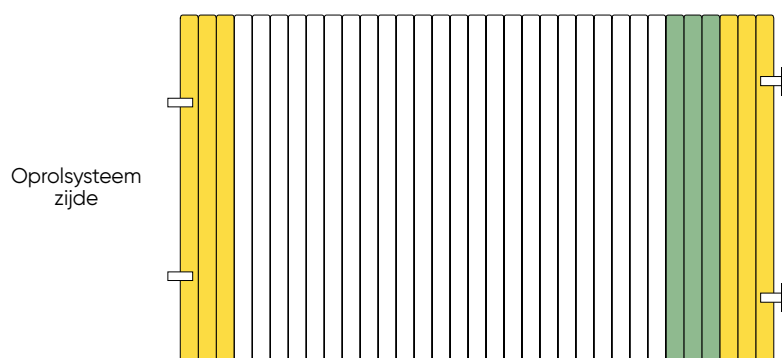

- De L1-lamellen (begin en einde van het rolluik) zijn de lamellen waarmee het rolluik aan de oprolinrichting kan worden bevestigd (en aan het beveiligingssysteem, indien van toepassing).
- De L2-lamellen zijn de verstelamellen waarmee het rolluik kan worden aangepast aan de lengte van het zwembad.
- De L4-lamellen moeten in het midden van het zwembad worden geplaatst.

TRAP OF GANG

• Voor een trap of gang die zich op de tegenovergestelde breedte van het rolluik bevindt :

- Als de basis \geq tot 1/2 van de breedte van het zwembad is, is een rolluik zonder beperking haalbaar.
- Indien de basis tussen 1/2 en 1/3 van de breedte van het zwembad ligt, is een rolluik haalbaar mits deze gecentreerd is op de breedte van het zwembad.

Voor alle andere gevallen is een specifiek onderzoek nodig. Aarzel niet om contact met ons op te nemen om de haalbaarheid te controleren.

In het geval van een gang moet deze ten minste 2,50 m breed zijn om te voldoen aan de norm NF P 90-308.

i INFO

Om te voldoen aan de veiligheidsnorm NF P 90-308, moet de afdekking met matte 84 PVC lamellen een minimale breedte van 2,50 m hebben.

ROLLUIKEN

MATTE 69 PVC EN POLYCARBONAAT SOLAR LAMELLEN

INFO

LamelLEN op het water leggen, in elkaar schuiven of clipsen.

Let op de richting van de lamel.

Herhaal de handeling totdat de volledige afdekking één geheel vormt.

De afdekking bedekt de volledige oppervlakte van het zwembad, haar breedte is 30 mm minder dan de breedte van het zwembad (40 mm voor de Rollenergy evolution afdekking en de Rollinside met schroefplug bevestiging). In geval van een uitstekende skimmerflens wordt deze opening vergroot met de dikte van de flens. De ruimte tussen de muur en de afdekking moet minder dan 70 mm bedragen.

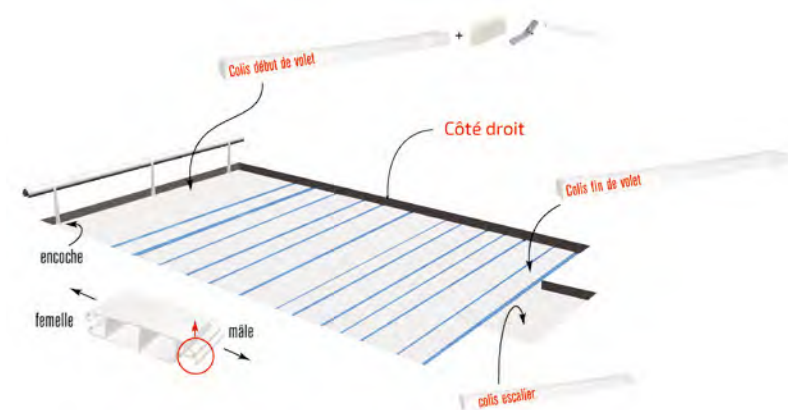

PLAATSEN VAN DE LAMELLEN

1 DOOR RIJGEN

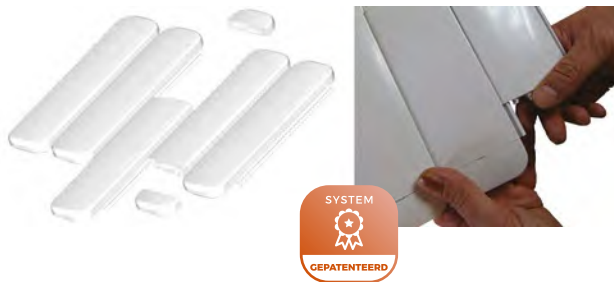

De lamellen zijn uitgerust met afneembare doppen om ze gemakkelijk in of uit elkaar te schuiven (Europees patent)

Dit brengt volgende voordelen met zich mee :

- **Assemblage door inschijving.** Dit gaat veel sneller en gemakkelijker dan door clipping. Bij bestelling kan worden meegegeven dat bepaalde doppen niet gemonteerd moeten worden.
- **Zeer gemakkelijke demontage** van een kapotte lamel.
- **Indien u de lamellen in elkaar wil schuiven, gelieve dit op de bestelbon te vermelden.**

2 DOOR CLIPPING

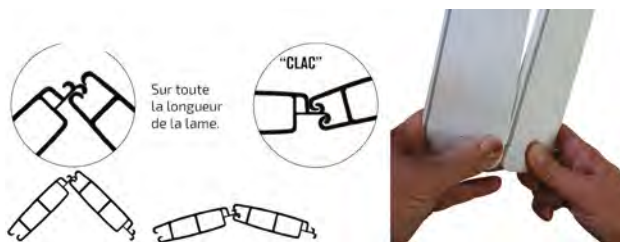

DEMONTAGE VAN EEN DOP



TRAP OF GANG

• **Voor een trap of gang op de breedte tegenover rolluiknis :**

- indien basis $\geq 1/2$ van badbreedte is rolluik haalbaar zonder beperkingen

- indien basis tussen $1/2$ en $1/3$ van de badbreedte is dan is rolluik haalbaar indien trap gecentreerd is.

Voor andere gevallen zal een studie gemaakt worden. aarzel niet om ons te raadplegen.

In geval van een gang, om conform te zijn aan norm NF P 90-308, moet deze minstens 2,00 m breed zijn.

ROLLUIKEN OPROLDIAMETER / UITLEG BESTELBONNEN

OPROLDIAMETERS VAN LAMELENAFDEKKING (MATTE 84 & 69 PVC EN POLYCARBONAT SOLAR LAMELLEN)

Badbreedte	Ø van de as	BADLENGTE													
		3 m	4 m	5 m	6 m	7 m	8 m	9 m	10 m	11 m	12 m	13 m	14 m	15 m	16 m
Maxi 5 m	130 mm	280	315	345	375	400	430	460	480	500	520	540	-	-	-
Maxi 5 m	140 mm	290	325	355	380	410	435	460	480	505	525	545	560	580	-
Maxi 6 m	170 mm	300	335	365	395	420	445	470	490	510	530	550	570	585	605
Maxi 8 m	180 mm	310	340	370	400	425	450	475	495	515	535	555	575	590	610
+ dan 8 m	250 mm	355	380	410	435	460	480	505	525	545	565	580	600	615	635

In mm.

Badbreedte	Ø van de as	BADLENGTE													
		17 m	18 m	19 m	20 m	21 m	22 m	23 m	24 m	25 m	26 m	27 m	28 m	29 m	30 m
Maxi 6 m	170 mm	625	-	-	-	-	-	-	-	-	-	-	-	-	-
Maxi 8 m	180 mm	630	645	660	675	690	705	720	735	750	765	775	790	805	815
+ dan 8 m	250 mm	630	665	680	695	715	725	740	755	770	785	795	810	820	835

In mm.

WAAROM VRAGEN WE NAAR SKIMMERS?

- POSITIE :

Om de veiligheidsbevestiging correct te positioneren.

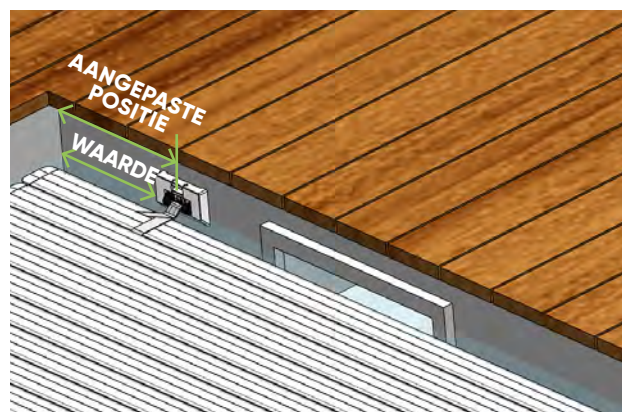

- UITSPRINGEND :

Om een uitsparing in de eerste lamel te voorzien indien het meer dan 2 cm uitspringt.

WAAROM VRAGEN WE NAAR DE HOEKEN VAN HET BAD ?

- VERVAARDIGING MATTE 69 PVC EN POLYCARBONAT SOLAR LAMELLEN

De afdekking wordt op maat gemaakt en de hoekafwerking is nodig bij productie. De kappen en riemen zullen worden aangepast aan uw configuratie.

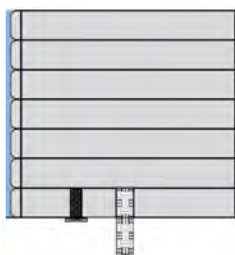

Rechte hoek en standaard linten (as veiligheid)

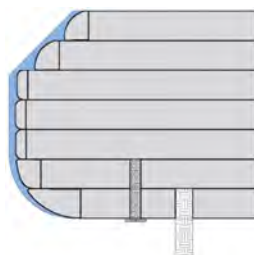

Kleine straal, standaard linten (as en veiligheid) en verschillende doppen

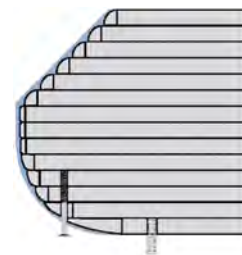

Grote stralen, langere linten (as en veiligheid) en verschillende doppen

ROLLUIKEN GEBRUIK, ONDERHOUD EN MAINTENANCE



De wet van 3 januari 2003 met betrekking tot de veiligheid van zwembaden is bedoeld om vedrinkingsgevaar bij jonge kinderen te verminderen.

- Sinds 1 januari 2006 moet elk zwembad uitgerust zijn met een veiligheidsdispositief.

Van toepassing op privé buitenzwembaden met individueel of collectief gebruik, ingronds of half ingronds.

De DEL rolluiken Rollenergy Evolution, Rollinside, Moon, Tixit, Contura, en Moove'O en CLASS Rolleasy 2 zijn bewezen door Laboratoire National d'Essais conform te zijn met NF P 90-308.

De norm betreft fabrikanten en betreft rechtstreeks de vakmannen en gebruikers.

DE GEBRUIKSBEPERKINGEN

De installatie van een rolluik op overloopbaden of met een trap de lengte zijn niet conform aan de norm NF P 90-308. Hiervoor moet een andere maatregel worden getroffen. De onderdompelingsalarmen zijn, tenzij anders bevestigd door de fabrikant, niet verenigbaar met rolluiken.

VEILIGHEIDSAANBEVELINGEN

- Let op, de veiligheid is enkel gewaarborgd bij een gesloten, vergrendeld en correct geplaatst (volgens richtlijnen fabrikant) rolluik.
- Het is verboden om op rolluik te stappen of springen.
- Indien bad niet gesloten kan worden, moeten alle maatregelen worden genomen om de toegang tot het bad te vermijden.

Iedereen die aan elektrische onderdelen werkt, moet gekwalificeerd zijn en moet voldoen aan de instructies van de fabrikant en aan en de geldende normen en voorschriften. Tijdens een interventie moet de technicus zijn persoonlijke beschermingsmiddelen dragen: handschoenen, brillen, matten, enz.

Het wordt aanbevolen de installatie spanningsloos te maken alvorens elke interventie.

GEBRUIK

- Het hanteren van een rolluik vereist slechts één persoon.
- Sluiting : ongeveer 3 minuten voor het sluiten en 30 seconden voor het vergrendelen van bevestigingskits (bad van 5 x 10 m).
- Opening: ongeveer 30 seconden voor het vergrendelen van bevestigingskits en 3 minuten voor de automatische opening (bad van 5 x 10 m).
- Het is noodzakelijk om een niveauregelaar te voorzien om een correct waterniveau te hebben.
- Nooit een lamellenafdekking met een ongeschikt product bedekken. Dit kan tot vervorming leiden.
- Nooit onderwerpen op een lamellenafdekking leggen.

WATERNIVEAU OF HET BAD

- Voor een optimale veiligheid en goede werking van de oproller, controleer altijd of het waterniveau in het zwembad constant blijft en in overeenstemming is met de aanbevelingen van de fabrikant (voor meer comfort gebruikt u een overloop en een waterniveau regelaar).
- Als het waterniveau te hoog is, betekent dit een verstopping van de overloop.
- Als het waterniveau te laag is, bestaat het risico van blokkages.
- In het geval van een leuning moet het waterniveau worden geregeld door een niveauregelaar.

FILTRATIE & WATERBEHANDELING

- Programmeer de filtratie tijdens de uren van zonnenschijn en laat het permanent werken zodra het water 25°C bereikt.
- Om de levensduur van uw installatie te garanderen, moet het water in het zwembad correct worden behandeld volgens de normen en aanbevelingen (NF EN 16713-3).
- De pH, TH en TAC van het water moeten zo vaak mogelijk worden gecontroleerd en aangepast (deze 3 parameters mogen niet onafhankelijk van elkaar worden aangepast, maar dat dit gebeurt aan de hand van de tabel van Taylor en dat het water wordt gebalanceerd volgens de 3 geanalyseerde parameters).

ONDERHOUD (op kosten van de klant)

- Twee keer per jaar een grondige reiniging van de afdekking uitvoeren (inbedrijfstelling en overwintering). Dit is nog belangrijker als het zwembadwater hard is. Gebruik hiervoor een ontkalkingsmiddel en spoel met een waterstraal.
- Er moet een inspectie van het gehele systeem worden uitgevoerd. Als er een abnormale spanning op de afdekking staat (val).
- De linten moeten jaarlijks worden gecontroleerd.
- Was IPE-roosters niet met een hogedrukreiniger. Het wordt aanbevolen deze regelmatig te wassen met schoon water en een niet-metalen borstel.

OVERWINTERING

- Winterklaar maken van het zwembad volgens de geografische ligging.
- Sluit het deksel in de veiligheidsstand zonder het waterniveau te laten zakken.
- Als het waterpeil daalt, rol de afdekking op en bedek het zwembad af met een winterafdekking.
- Voor versies met motorput: verwijder de reductiemotor, vet de holle as van roestvrij staal in en bewaar hem in een droge en geventileerde ruimte. Vergrendel het systeem met de meegeleverde slinger.
- Wij adviseren de installatie van een Ivernea overwinteringszeil of Ivernea Plus, om de lamellen te beschermen tegen UV-stralen en vuil.

SOLAR VERSIE

- Voor de beste prestaties van de zonnecollectoren moet u ze regelmatig reinigen met een glasreiniger. **ONTLAAD DE ACCU'S NOOIT HELEMAAL VOORDAT U DE ACCU'S LOSKOPPELT ALTIJD EERST DE ZONNECOLLECTOREN.**
- Bij het eerste teken van zwakte, laad je de batterijen op. Sluit de batterijen aan op de lader (let op de juiste polariteit). Sluit de lader aan. Het zal automatisch overschakelen naar de juiste spanning en het laadproces zal beginnen. De rode LED geeft het opladen aan. Aan het einde van het laadproces gaat de rode LED uit en worden de batterijen voorzien van een onderhoudslading (zie de handleiding van de lader). Let op: bewaar de lader op een droge plaats. Let op: bewaar de lader op een droge plaats. Laad de batterijen niet op in de buurt van het zwembad, maar op een droge plaats. Minimale laadtijd: 48 uur.
- Laat bij overwintering de accu's aangesloten in de haspel en dek het zonnepaneel niet af.

MAINTENANCE (minstens 1 keer per jaar)

- Alle de interventies moet zijn uitgevoerd door een vakman, die zo nodig contact opneemt met de fabrikant.
- Alle reserveonderdelen moeten origineel zijn of in overeenstemming met de norm NF P90-308.
- Controleer of de installatie goed werkt.
- Inspecteer de hele afdekking.
- Het is noodzakelijk aan het begin van elk seizoen te controleren en in geval van toevallige gebeurtenis (een vallend voorwerp, hagel op de afdekking, abnormale spanning op het luik, enz.) dat de latten geen zichtbare schade vertonen die de veiligheidsfunctie van het rolluik in gevaar brengen (lamellen met scheuren, gaten, vervorming, enz.). Vervang de lamellen of de de lamellen of het hele luik indien nodig.
- Dek het rolluik in de zomer en winter niet af met een ondoorzichtig dekzeil: risico van aantasting van de lamellen door temperatuurstijging
- Controleer de toestand van de linten(naden) en in het bijzonder het niveau van slijtage van de anti-abrasie mantel. Als het niet langer zijn functie vervult van bescherming tegen schuren van de band die in contact komt met de boordsteen, moet het worden vervangen.
- Controleer eenmaal per jaar de dichtheid van de elektrische aansluitingen.

BESTELBON

- Zodat de rolluik aangepast is aan het bad, dienen we een plan te ontvangen met afmetingen om de lopende meter.

RAAD VOOR VEILIGHEID

- Overwinter het bad volgens de ligging: zonder niveauperlagingsrolluik sluiten en eventueel winternet plaatsen.
- Bij niveauperlagingsrolluik oprollen en winterafdekking plaatsen.

INFO

De rolluiken Rollenergy Evolution, Rollinside, Moon, Tixit, Contura, Moove'O en Rolleasey 2 vervangen het individuele gezond verstand en de verantwoordelijkheid niet.

Ze vervangen ook de aandacht niet van de ouders of verantwoordelijke volwassenen. Rolluiken zijn afdekking die de toegang van kinderen jonger dan 5 jaar tot het bad verhinderen. Een kind verdrinkt in minder dan 3 minuten: geen enkele bescherming vangt de aandacht en oplettendheid van een volwassene.

Bij gedeeltelijke levering van het materiaal waaruit de gehele veiligheidsafdekking bestaat, is de verantwoordelijkheid van de installateur om te verifiëren dat de afzonderlijk geleverde componenten ook conform zijn met de norm en dat de algehele conformiteit van de installatie effectief is. Deze verificatie kan worden uitgevoerd op basis van deze tekst of op basis van de eisen van de fabrikant.

ROLLUIKEN

VEILIGHEIDSNORM NF P 90-308

NORM ROLLUIKEN

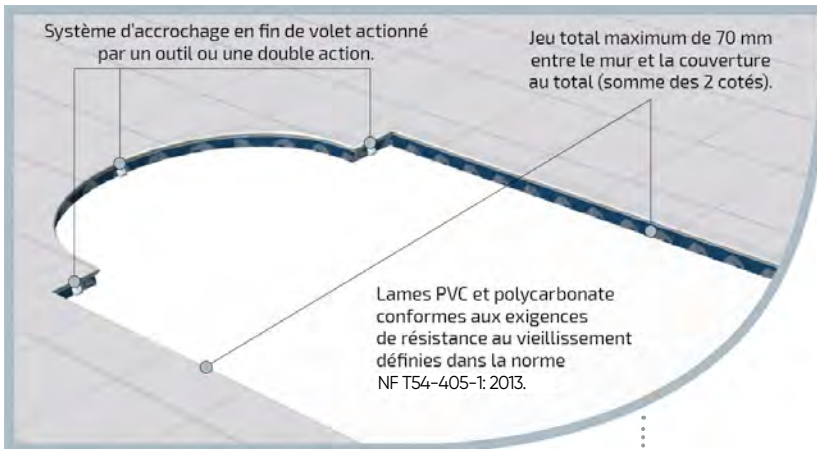

BOVENGRONDS EN MOBIEL



ROLLINSIDE

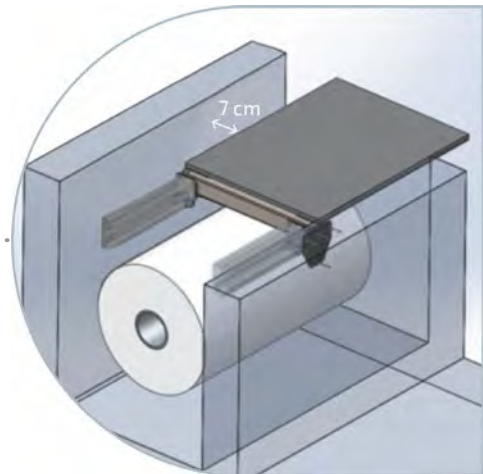

Cf. Rollenergy Évolution pour un volet avec moteur tubulaire.

ROLLENERGY EVOLUTION*



*** NISAFWERKINGEN :** Als de roosters niet door DEL worden geleverd, bent u verantwoordelijk voor de naleving ervan. Het gebruik van niet-conforme roosters maakt de hele installatie effectief niet-conform. Zodat het rooster voldoet aan de norm NF P 90-308, LED beveelt aan :

- Gebruik klasse 4 hout met een levensduur van minimaal 3 jaar. Bijvoorbeeld: Ipe, Doussie, Merbau, Moabi, Padouk of Robinier voor hout zonder behandeling en sylvestrew of zeeden voor hout met behandeling.
- De minimale inspanning die nodig is om een rooster op te tillen, moet 5 kg zijn. Het minimumgewicht van elk element moet 11 kg zijn. Anders moeten de roosters alleen met een gereedschap worden bevestigd en verwijderd.
- De minimale ruimte tussen de lamellen moet kleiner zijn dan 7 mm om vastlopen te voorkomen.
- Om het risico op corrosie te voorkomen, moeten de schroeven van roestvrij staal A4 zijn gemaakt.

VEILIGHEIDSAFDEKKINGEN

INGRONDSE AFDEKKINGEN

INFORMATIE OVER DE VERVAARDIGING

De afdekking wordt in rechthoekige vorm vervaardigd welke badvorm dan ook (afgesneden hoeken mogelijk). Het wordt geleverd met een bevestigingssysteem voor betonnen of houten vloeren (te specificeren op het bestelformulier).

i DE VORMEN

1/ STANDAARDVORMEN

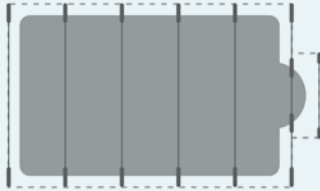

2/ VORM MET AFGESNEDEN HOEKEN

Rechthoekige afdekking met afgesneden hoeken.

Vraag de maakbaarheid aan.
Meerwaarde : + 20 %



3/ VRIJE VORMEN

Rechthoekige afdekking met positionering van versterkingen volgens badvorm.

Vraag de maakbaarheid aan.
Meerwaarde : + 20 %.

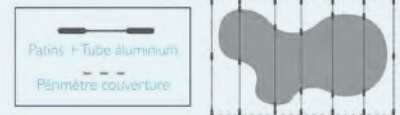

VOOR PREMIUM AFDEKKINGEN :

Voor trappen op de lengte wordt een aluminium balk (ter vervanging van randsteen) geleverd.

Het trapgedeelte maakt deel uit van de afdekking en wordt met sandwos aangespannen. De afmeting tussen randstenen moet op de bestelbon worden bevestigd.

Max. afmeting trap : 4,00 x 2,00 m.

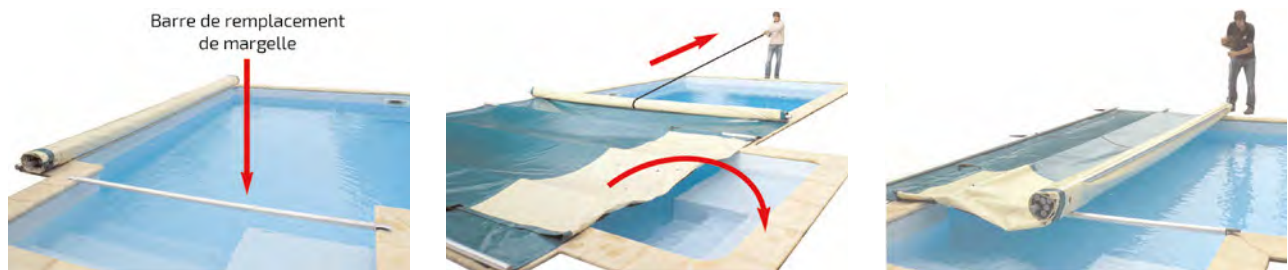

VEILIGHEIDSNORM NF P90-308

De wet van 3 januari 2003 met betrekking tot de veiligheid van zwembaden is bedoeld om vedrinkingsgevaar bij jonge kinderen te verminderen :

- Sinds 1 januari 2006 moet elk zwembad uitgerust zijn met een veiligheidsdispositief. Van toepassing op privé buitenzwembaden met individueel of collectief gebruik, ingronds of half ingronds.

De winterafdekkingen zijn bewezen door Laboratoire National d'Essais conform te zijn met norm NF P 90-308. De norm betreft de fabrikanten en betreft rechtstreekse de vakmannen en gebruikers.

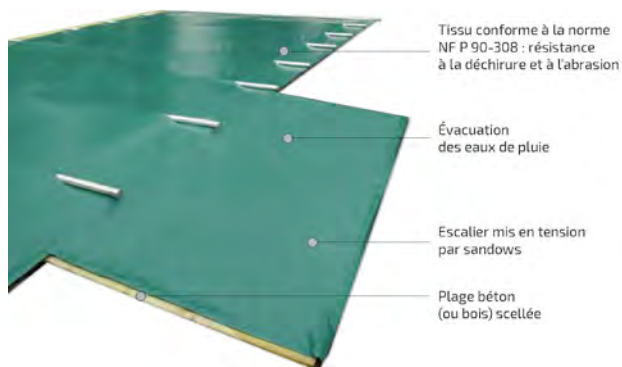

i INFO

Om conform te zijn met de norm:

- Moet de afdekking een minimum boord hebben van 20 cm op hele omtrek.
- Er mag geen variatie zijn in de hoogte van de boordstenen.

VEILIGHEIDSAFDEKKINGEN BOVENGRONDSE ZWEMBADEN

VERVAARDIGINGS INFORMATIE

- De boordstenen van het zwembad moeten vlak zijn.
- Laat 11 tot 40 cm beschikbaar onder de boordsteen (afhankelijk van het model).
- De boordstenen moeten tussen 28 en 42 mm dik zijn en minimaal 5 cm oversteken (voor het model Premium B-2.0).

Let op: niet-verwijderbare ladderuitsnijdingen kunnen niet voldoen aan de vereisten van de norm.

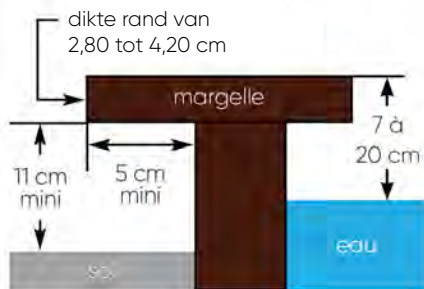

Veiligheidsafdekking Premium B-2.0



Veiligheidsafdekking Classic B-1.0

DE VEILIGHEIDAFDEKKING CONFORM AAN DE NORM NF P90-308

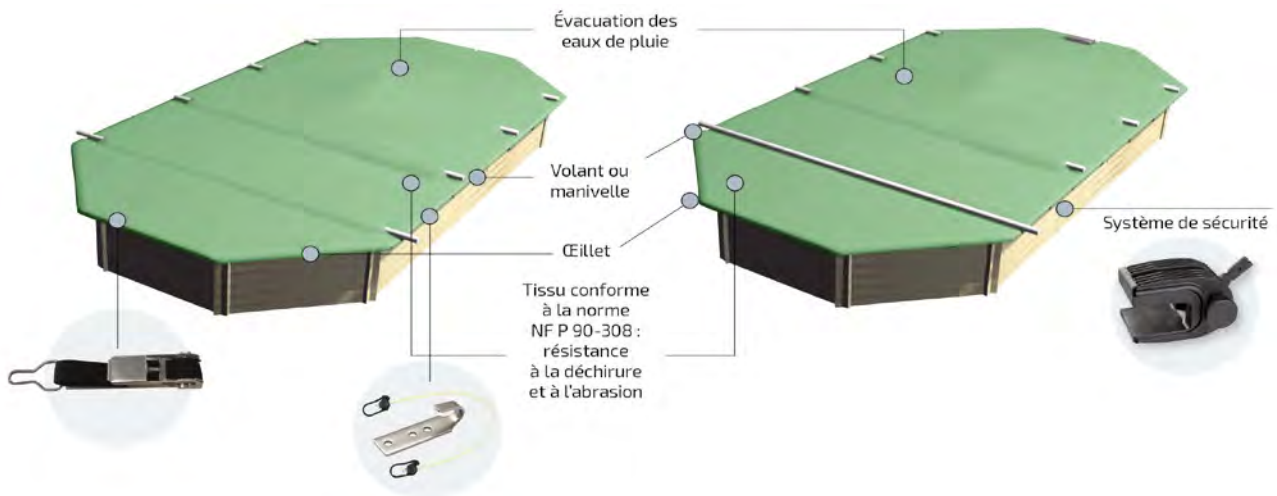

VEILIGHEIDSNORM NF P90-308

De wet van 3 januari 2003 op de veiligheid van zwembaden is bedoeld om het risico van verdrinking van jonge kinderen te voorkomen.

Deze wet vereist de installatie van een gestandaardiseerd apparaat :

- Sinds 1 januari 2006, alle andere bestaande zwembaden moeten zijn uitgerust met een veiligheidsvoorziening. De particuliere zwembaden voor individueel gebruik of collectief van open lucht, waarvan het zwembad ingebouwd of semiingebouwd is.

De veiligheidsafdekking CLASSIC (B-1.0) en PREMIUM (B-2.0), hebben een attest van het Nationaal Laboratorium voor Tests, in overeenstemming met veiligheidsvereisten van norm NF P 90- 308 ontvangen.

De norm betreft fabrikanten en houdt direct verband met installateurs en gebruikers. De standaard definieert de inhoud van de instructies voor installatie, gebruik, onderhoud, en veiligheidsadvies, daarom moet het aan de gebruiker worden overgelaten om het te lezen en op te volgen.

VEILIGHEID, OVERWINTERING, ONDERHOUD EN MAINTENANCE

INTRODUCTIE

De wet van 3 januari 2003 met betrekking tot de veiligheid van zwembaden is bedoeld om vedrinkingsgevaar bij jonge kinderen te verminderen.

Deze wet vereist de installatie van een gestandaardiseerd apparaat :

- Sinds 1 januari 2006 moet elk zwembad uitgerust zijn met een veiligheidsdispositief. Van toepassing op privé buitenzwembaden met individueel of collectief gebruik, ingronds of half ingronds.

De winterafdekkingen zijn bewezen door Laboratoire National d'Essais conform te zijn met norm NF P 90-308. De norm betreft de fabrikanten en betreft rechtstreekse de vakmannen en gebruikers.

VEILIGHEIDSAANBEVELINGEN

Deze afdekking vervangt het individuele gezond verstand en de verantwoordelijkheid niet./Ze vervangen ook de aandacht niet van de ouders of verantwoordelijke volwassenen.

- Een kind verdrinkt in minder dan 3 minuten: geen enkele bescherming vervangt de aandacht en oplettendheid van een volwassene.
- Let op, de veiligheid is enkel gewaarborgd bij een gesloten, vergrendeld en correct geplaatste (volgens richtlijnen fabrikant) afdekking.
- De afdekking moet systematisch geplaatst zijn bij afwezigheid.
- Het gebruiken van de afdekking vereist slechts één volwassene.
- Het is verboden om op een veiligheidsafdekking te stappen of te springen.
- Bij vaststelling van een foute werking dat het sluiten van het bad verhinderen, moet de toegang tot het bad voor kinderen tot 5 jaar verboden zijn.
- Een kind verdrinkt in minder dan 3 minuten, geen enkele bescherming vervangt de aandacht en oplettendheid van een volwassene.

OVERWINTERING

Sluit de afdekking.

- Voor een goede werking moet het waterniveau 5 tot 15 cm onder randsteen zijn.
- Ontruim de afdekking regelmatig van sneeuw. De plaatsing van een "kit sneeuw" is aangeraden. Een sneeuwdikte van 20 cm zal zeker onomkeerbare beschadigingen aanbrengen.
- Bij sterke winden wordt "kit felle wind" aangeraden. indien de wind > 90 km/u is, dan moeten er extra gewichten op de randen van de afdekking worden gebracht.

INFO

Lees aandachtig en bewaar voor toekomstige referentie.

"Classic (B-1.1), Classic hors-sol (B-1.0), Premium (B-2.1), Premium Universal (B-2.2), Premium Color (B-2.3), Easy (B-2.4), Premium hors-sol (B-2.0) zijn veiligheidsafdekkingen alle seizoenen voor zwembad, bedoeld om toegang tot kinderen jonger dan 5 jaar te voorkomen ». Deze producten voldoen aan de norm NF P 90-308. Ze zijn geen vervanging voor gezond verstand of individuele verantwoordelijkheid. Ze zijn ook niet bedoeld om de waakzaamheid van ouders en / of verantwoordelijke volwassenen te vervangen, wat de essentiële factor blijft voor de bescherming van jonge kinderen. Een kind verdrinkt in minder dan 3 minuten; geen enkele vorm van bescherming zal ooit het toezicht en de waakzaamheid van een verantwoordelijke volwassene vervangen. **Garantie** : 3 afnemende jaren voor CLASSIC-modellen en 3 volledige jaren voor PREMIUM-modellen exclusief slijtage aan de coping en buiging van de stangen in geval van overbelasting en 1 jaar voor de kruk- en ratelspanners in overeenstemming met onze voorwaarden verkoopvoorwaarden. **Gebruikslimiet** : niet geschikt voor infinity pools (voor alle modellen) en winderige gebieden (wind \geq 70 km / u) (voor Classic en Easy B-2.4 modellen). Model B-1.1: bekken 5 m breed en maximaal 12 m lang; andere modellen: zwembad 5,5 m breed en maximaal 12 m lang. **Manoeuvreetijd** : de installatie wordt uitgevoerd door 1 persoon en duurt ongeveer 3 minuten. **Gebruik**: in alle seizoenen. **Overwinteren**: voor een goede werking moet het waterniveau tussen 7 en 20 cm van het strand of de rand liggen. Plaats de wintervlotten diagonaal en de antivriesapparaten voor skimmer. Plaats producten voor de winter voordat u de hoes installeert. Verpakking: 1 doos van 35 x 30 x 59 cm. Gewicht 80 kg voor een zwembad van 5 x 10 m. **Bestelbon** : Om een veiligheidsafdekking te verkrijgen die overeenkomt met uw zwembad, is het noodzakelijk om het bijbehorende bestelformulier in te vullen. **Fabrikant / Verdelers** : Bedrijf DEL SAS - Tél : +33 (0)9 70 72 5000 - E-mail : info.fr@cf-group - <http://www.my-cfgroup.fr>

ONDERHOUD (VERANTWOORDELIJKHEID VAN DE GEBRUIKER)

Een goed onderhoud van de veiligheidsafdekking is de beste waarborg een lange levensduur.

- Reinig op regelmatige basis de afdekking.
- Geen abrasieve producten of oplosmiddelen gebruiken op de afdekkingen.

MAINTENANCE

Elke interventie moet door een vakman worden uitgevoerd, dat indien nodig contact opneemt met de fabrikant. Alle onderdelen moeten originele onderdelen zijn of conform aan de norm.

Controleer de afdekking in zijn geheel.

- Bij elke seizoenstart en-einde en bij speciale gebeurtenissen (val, hagel, etc.) dat de afdekking geen zichtbare gebreken vertoont (aanspanners, pitons, verstevigingen, lasnaden, etc.). Bij gebreken/beschadigingen moet u de nodige onderdelen vervangen. Wees zeer attent voor slijtage van de afdekking ter hoogte van de randstenen.

BELANGRIJKE HERINNERING

Niets vervangt een constante en actieve aandacht en oplettendheid.

Nooit een kind alleen toegang geven tot het zwembad.

WINTERAFDEKKINGEN

VORMEN VOLGENS DE VORM VAN HET BAD

VORMEN VAN DE VEILIGHEIDSAFDEKKING VOLGENS DE VORM VAN HET BAD

VEILIGHEIDSAFDEKKINGEN VOOR DE MODELLEN LAKE, SUPERGREEN EN INITIAL



VEILIGHEIDSAFDEKKINGEN VOOR HET MODEL COVEA

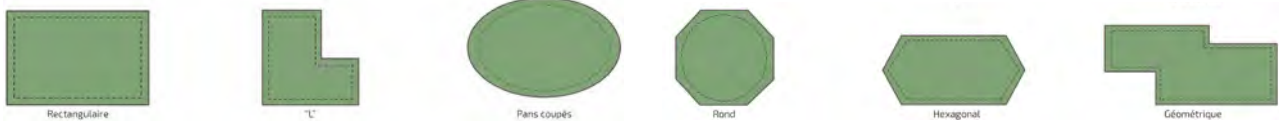

i INFO

Zodat de afdekking conform is :

- Het moet rondom een overlap hebben van minimum 20 cm op elk punt vanaf de rand van het zwembad.

TRAP VOOR DE MODELLEN LAKE, SUPERGREEN EN INTIAL



TRAPPEN VOOR DE MODELLEN LAKE EN COVEA



i INFO

Voor de afdekking Lake, indien uw zwembad is uitgerust met een rechthoekige trap, kunt u op het bestelformulier kiezen om uw trap in een rechthoekige vorm of in een rechthoekige vorm te laten vervaardigen.

VORMEN VAN NIET-VEILIGHEIDSAFDEKKINGEN VOLGENS DE VORM VAN HET BAD

NIET-VEILIGHEIDSAFDEKKINGEN



TRAPPEN



WINTERAFDEKKINGEN

TECHNISCHE HERINNERINGEN

PLAATSING TIPS

• Plaatsing van de afdekking op het zwembad :

- Plaats het karton in het midden van een van de twee breedtes van het zwembad.
- Rol op het strand de afdekking over de hele lengte uit positioneer het.
- Spreid de afdekking over het zwembad en zorg dat de hoeken in de hoek blijft door middel van een zwaar voorwerp.
- Controleer of de verstevigingen goed op de boordsteen zijn geplaatst om schurende slijtage te voorkomen.
- Als de hoes rechthoekig is, maakt u eerst de hoeken vast. Anders verdeelt u de belastingen tijdelijk rond de omtrek.

• Bevestiging van de afdekking :

- Boor in elke hoek 6 mm gaten (pitons hebben een diameter van 6 mm) tussen 35 en 40 cm vanaf de rand van het afdekking tot een diepte van ongeveer 70 mm.
- Bind een lijn tussen de eindgaten om de gaten uit te lijnen. Lokaliseer ze precies in de verlenging van de ogen die zich op de lange en kortzijden bevinden
- **Pas de spanning aan door de trekkrachten tussen de bevestigingspunten in evenwicht te brengen.**

TECHNISCHE HERINNERINGEN

- De kwaliteit van bevestigingspunten en bevestigingsmiddelen is van het grootste belang voor de veiligheid. Als je kiest voor sandows, denk er dan over om ze regelmatig te veranderen.
- Plan in de met sneeuw bedekte gebieden ondersteuningskabels. Laat de sneeuw zich niet ophopen.
- De keuze van de ankers is afhankelijk van de grootte van het zwembad: meer dan 5 x 10 m, geef altijd de voorkeur aan veer bevestiging.
- Ondoorzichtige vervangings afdekking: de hangende Jocca is de ideale oplossing dankzij de verschillende instellingen.
- Voor afdekkingen met linten: de linten zijn vastgenaaid onderaan de afdekking, ze ondersteunen de afdekking.
- Trapversterking op de ondoorzichtige afdekking met ankers en veiligheidsspanningen. Is geleverd met een schuimversterking voor het beschermen tegen uitstekende hoeken van de neus van de boordsteen.

INFO

Zodat de afdekking conform is : het moet op alle punten aan de rand van het zwembad een oversteek van minstens 20 cm hebben.

ONDOORZICHTIGE AFDEKKINGEN & OVERWINTERINGSNET

ANKERBOUT P EVOLUTION (BETON)

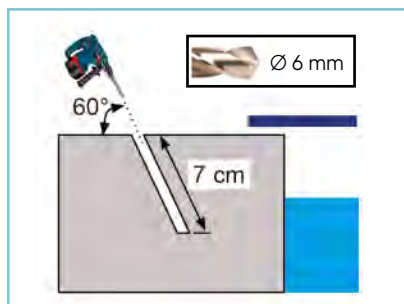

BETON VERANKERING

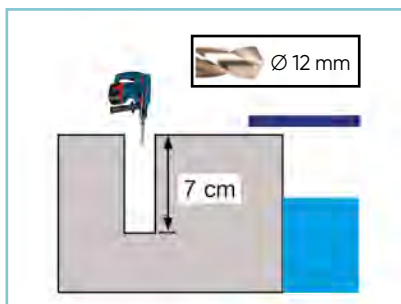

HOUTEN VERANKERING

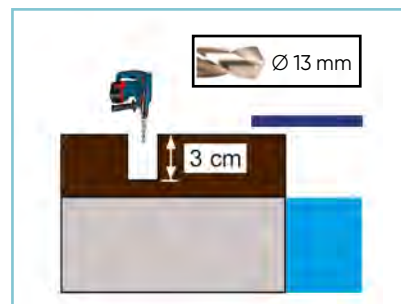

PRO ADVIES

Het is absoluut noodzakelijk om de boordiameter te respecteren. Zorg dat alle veren goed vastzitten!

VERVAARDIGINGS INFORMATIE : BOVENGRONDSE AFDEKKING

- De boordstenen van het zwembad moeten vlak zijn.
- Laat 11 tot 50 cm beschikbaar onder de boordsteen (afhankelijk van het model).
- De boordstenen moeten tussen 28 en 42 mm dik zijn en minimaal 5 cm oversteken (voor Lake bovengronds model).
Let op: niet-verwijderbare ladderuitsnijdingen kunnen niet voldoen aan de vereisten van de norm.

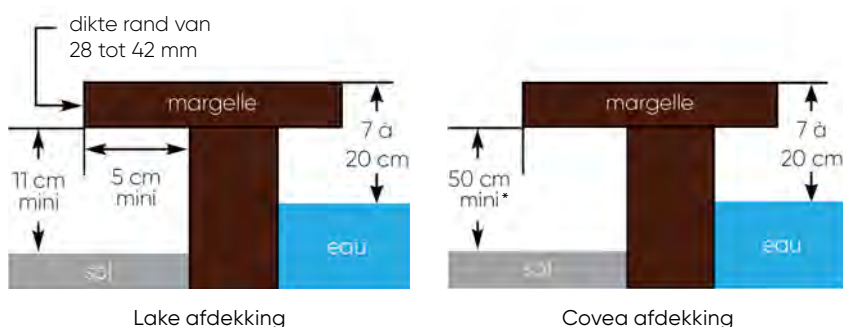

Lake afdekking

Covea afdekking

* Om te voldoen aan de NF P 90-308 norm.

INFO

Vind alle element betreffende de norm NF P 90-308 op p. 477.

WINTERAFDEKKINGEN

VEILIGHEIDSNORM NF P 90-308

INLEIDING

De wet van 3 januari 2003 met betrekking tot de veiligheid van zwembaden is bedoeld om vedrinkingsgevaar bij jonge kinderen. Deze wet vereist de installatie van een gestandaardiseerd apparaat:

- Sinds 1 januari 2006 moet elk zwembad uitgerust zijn met een veiligheidsdispositief. Van toepassing op privé buitenzwembaden met individueel of collectief gebruik, ingronds of half ingronds.

De winterafdekkingen zijn bewezen door Laboratoire National d'Essais conform te zijn met norm NF P 90-308. De norm betreft de fabrikanten en betreft rechtstreekse de vakmannen en gebruikers.

VEILIGHEIDSAANBEVELINGEN

- Let op, de veiligheid is enkel gewaarborgd bij een gesloten, vergrendeld en correct geplaatst (volgens richtlijnen fabrikant) rolluik.
- Het is verboden om op rolui te stappen of springen.
- Indien bad niet gesloten kan worden, moeten alle maatregelen worden genomen om de toegang tot het bad te vermijden.

GEBRUIKSVOORZORGEN

Zorg er regelmatig voor dat de afdekking of bevestigingsstukken niet beschadigd zijn. Als dat het geval was, raadpleeg zo snel mogelijk uw zwembadbouwer om defecte onderdelen te laten herstellen of vervangen. Het zwembad, uitgerust met een winterafdekking, moet altijd voorzien worden van een overloop.

Indien sneeuw zich op de afdekking opstapelt, moet u deze verwijderen.

Indien er vuiligheden of bladeren op het zeil vallen, denk eraan om het afwateringsroosters vrij te maken.

Voor een goede werking moet het waterniveau 7 tot 20cm onder randsteen komen.

BIJ OPENING VAN HET BAD

- Reinig en droog de afdekking. Opruimen in een droog lokaal.
- Reinig de boorgaten van de piketten.

ONDERHOUD

Een goed onderhoud van de afdekking is de beste garantie op een lange levensduur.

- Reinig regelmatig de afdekking met de tuinslang.
- Geen abrasieve middelen of oplosmiddelen gebruiken op deze afdekkingen.

MAINTENANCE

Elke interventie moet door een vakman worden uitgevoerd, dat indien nodig contact opneemt met de fabrikant. Alle onderdelen moeten originele onderdelen zijn of conform aan de norm.

- Controleer de afdekking in zijn geheel.
- Bij elke overwintering en bij ongelukkige gevallen (val, sneeuwval) moet de goede staat van de afdekking gecontroleerd worden.
- In winderige regio's moet men aandacht schenken aan slijtage van de afdekking door wrijving aan randstenen.

BELANGRIJKE HERINNERING

Niets vervangt een constante en actieve aandacht en oplettendheid.

Nooit een kind alleen toegang geven tot het zwembad.

NODIGE ELEMENTEN OM AFDEKKING CONFORM AAN DE NORM NF P 90-308

Plage faite en dalles scellées ou caillebotis fixés.

Tissus conformes à la norme NF P 90-308, résistance à la déchirure et à l'abrasion.

Évacuation des eaux de pluie.

Force d'au moins 120N (12 kg) pour enlever les pitons.

Accès impossible sous la couverture pour un enfant de moins de 5 ans.

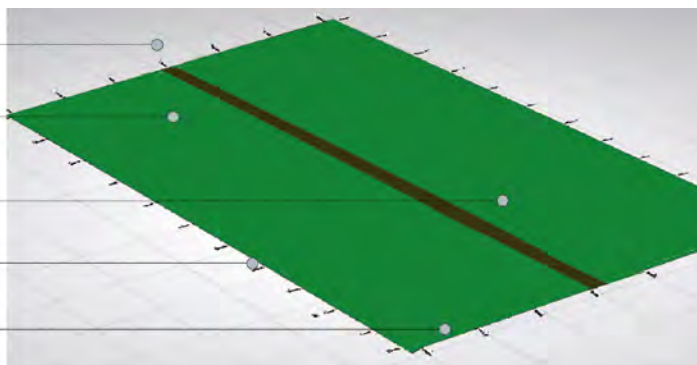

- Bij gazon: betonblokken van 20 x 20 x 30 cm voorzien voor ankerbevestiging.

INFO

Lees aandachtig en bewaar voor toekomstige referentie.

“De afdekkingen Lake, Covea en Initial met veiligheidshaken zijn winterafdekkingen voor zwembaden, ontworpen om toegang tot het zwembad te voorkomen voor kinderen jonger dan 5 jaar. Een kind verdrinkt in minder dan 3 minuten: geen enkele vorm van bescherming zal ooit de waakzaamheid van een verantwoordelijke volwassene vervangen. Deze producten voldoen aan de norm NF P 90-308. Ze zijn geen vervanging voor gezond verstand of individuele verantwoordelijkheid. Ze zijn ook niet bedoeld om de waakzaamheid van ouders en / of verantwoordelijke volwassenen te vervangen, wat de essentiële factor blijft voor de bescherming van jonge kinderen. **Garantie** : 3 volledige jaren of 2 dalende jaren afhankelijk van het model, exclusief het verankeringsstelsel en slijtage aan de rand. **Gebruikslimiet** : zwembad van 6 m breed en maximaal 14 m lang alleen tijdens de overwinteringsperiode van het zwembad door het waterniveau tussen 7 en 20 cm te houden in vergelijking met het waterniveau van het strand of de rand. **Manoeuvreer tijd** : de installatie wordt gedaan door 2 personen en duurt ongeveer 10 minuten. **Gebruik**: tijdens de overwinteringsperiode (een andere veiligheidsvoorziening moet worden voorzien tijdens de periode van gebruik van het zwembad). **Overwintering** : verlaag het waterniveau niet tijdens de overwinteringsperiode of zelfs voordat u de afdekking opdoet. Plaats diagonale wintervloeters en skimmer-antivriesapparaten. Plaats producten voor de winter voordat u de ondoorzichtige afdekking of het net installeert. **Verpakking** : 1 carton de 80 x 60 x 35 cm. **Bestelbon** : om een veiligheidsafdekking te verkrijgen die overeenkomt met uw zwembad, is het noodzakelijk om het bijbehorende bestelformulier in te vullen.

Fabrikant/verdelers : Bedrijf DEL SAS - Tel : +33 (0)9 70 72 5000 - E.mail : info.fr@cf-group - <http://www.my-cfgroup.fr>

Maten in cm.

ORION / VEGA

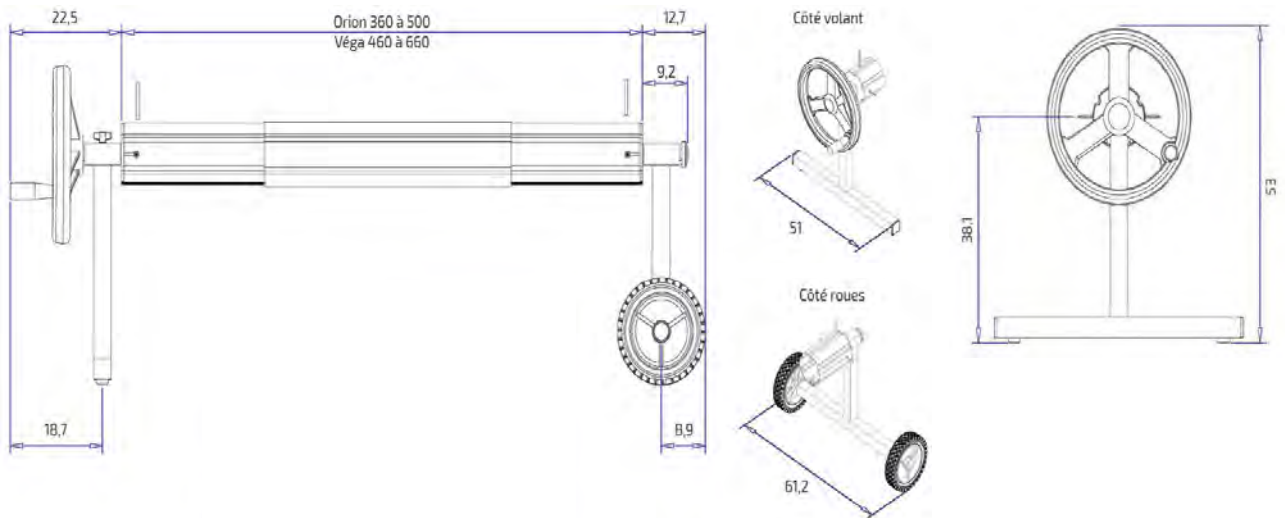

ORION / VEGA OPHAALBAAR VERSIE

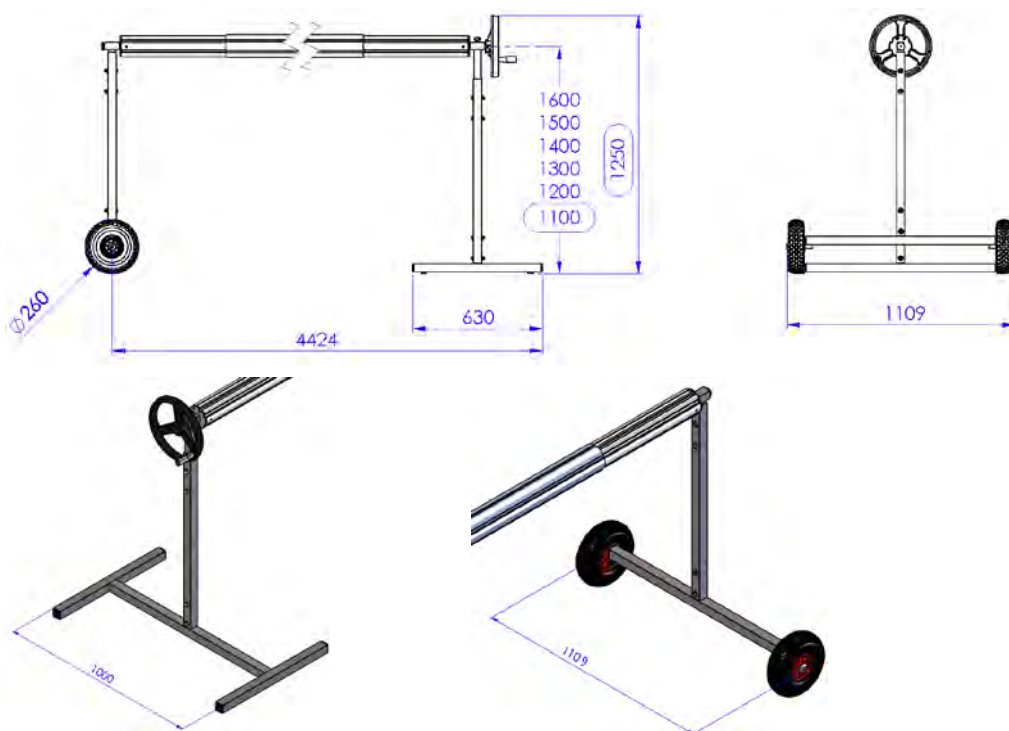

VEGA MOBILE VERSIE

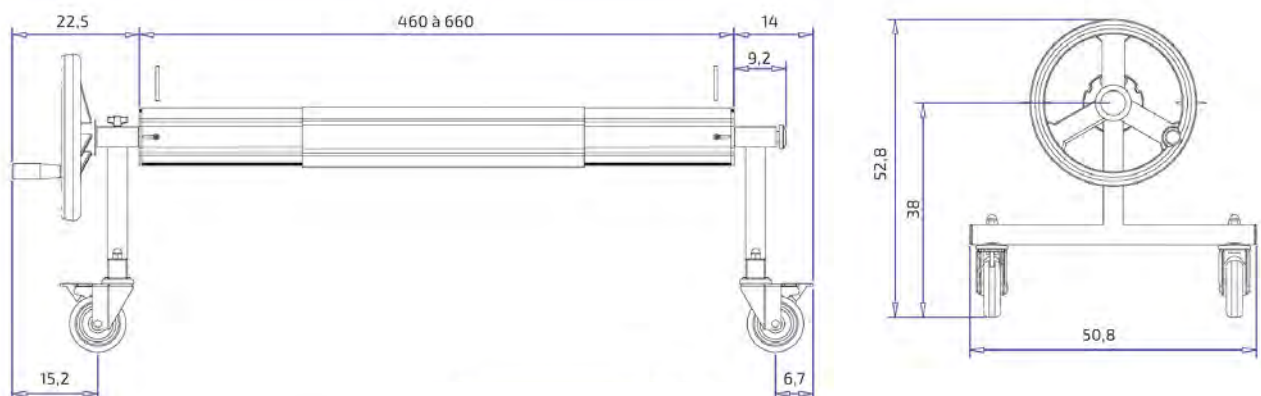

Maten in cm.

DELINOX

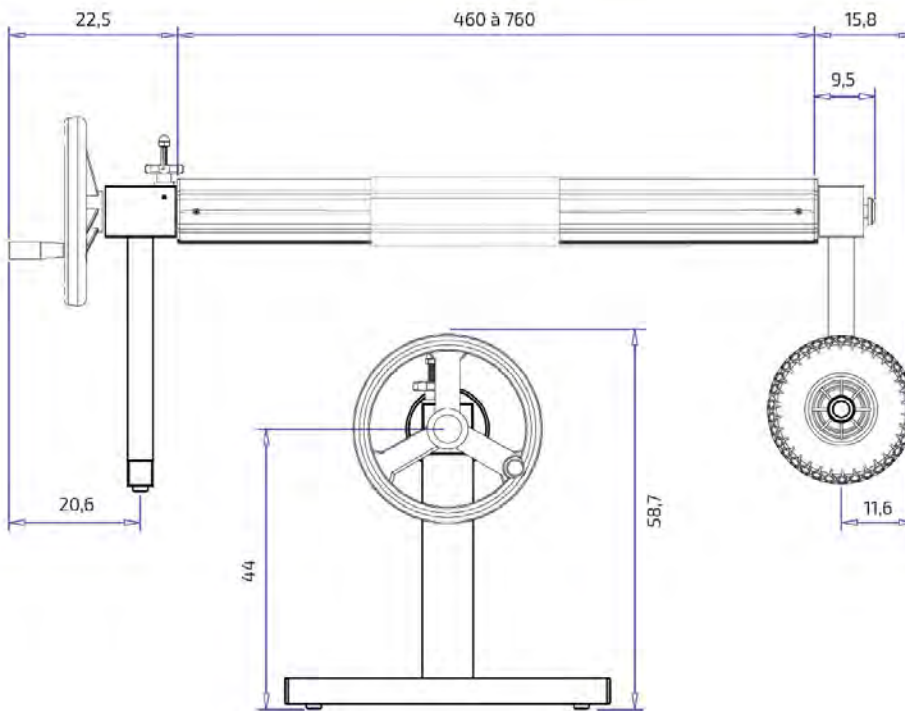

Côté volant

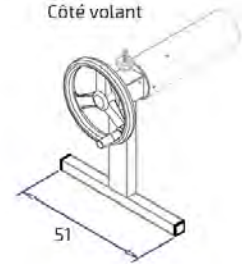

Côté roues

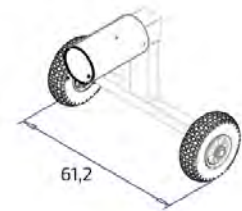

DELINOX 3 STEUNEN

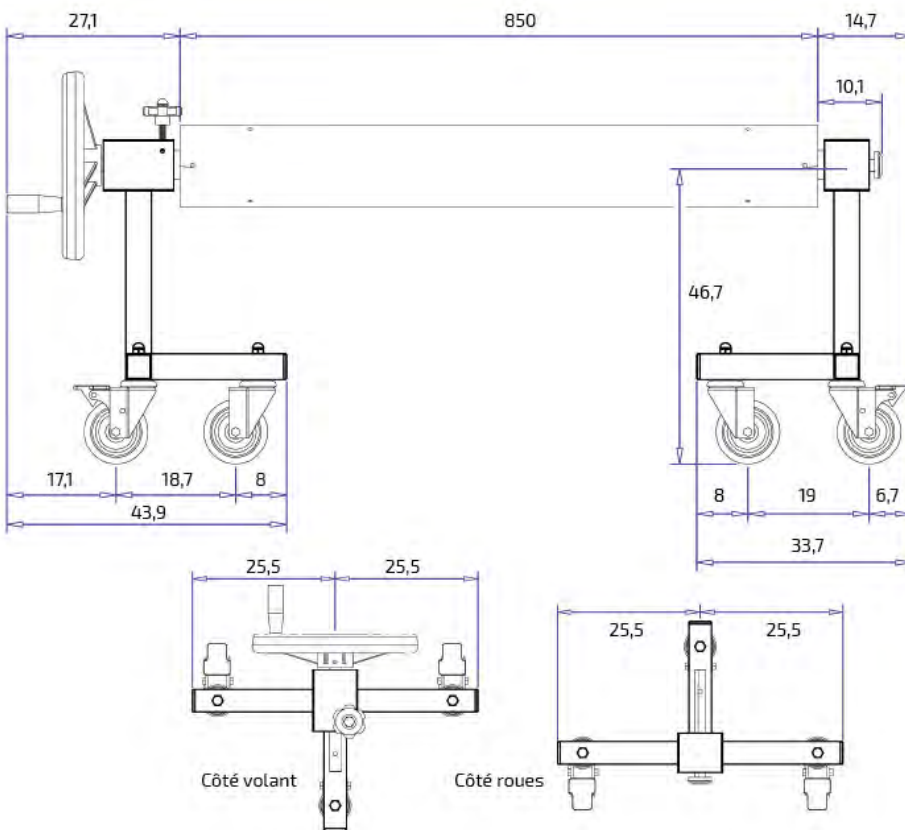

Côté volant

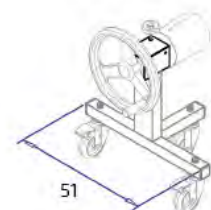

Côté roues

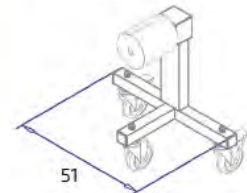

Côté volant

Côté roues

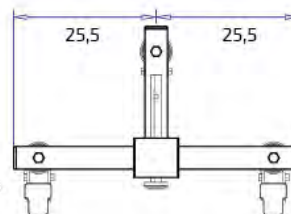
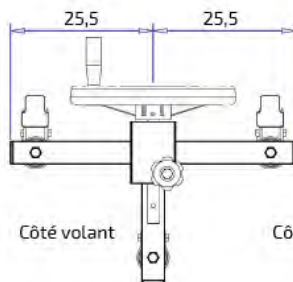

T-BASIC 95

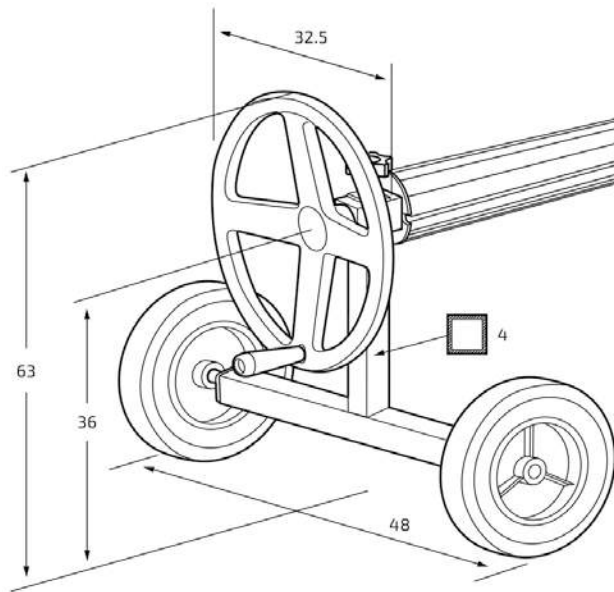

JUPITER 2 HANDMATIG

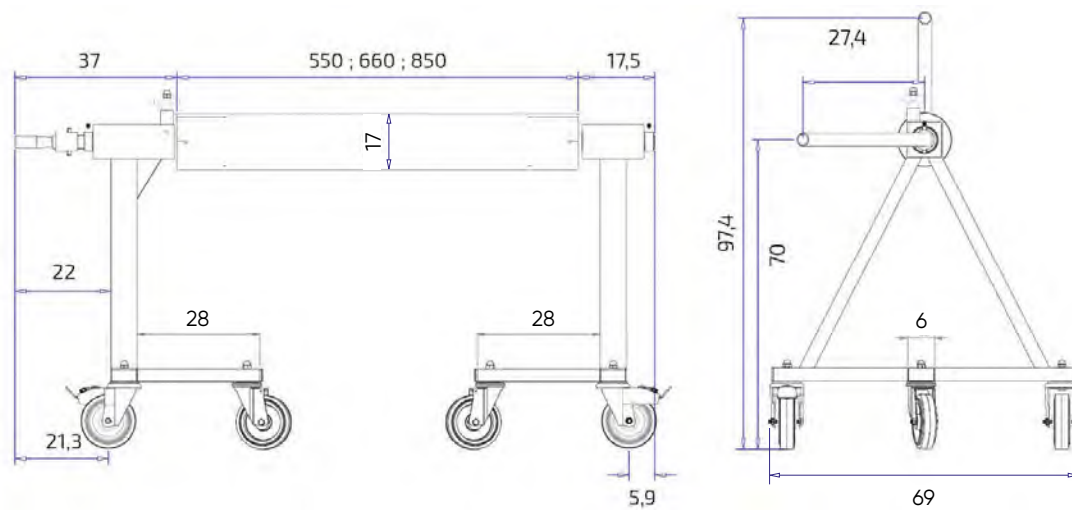

Maten in cm.

JUPITER 2 MOTOR

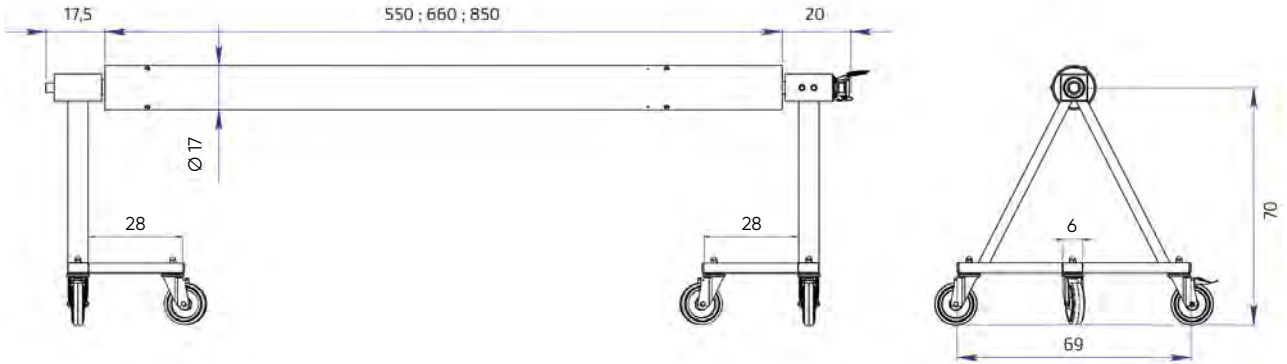

NEPTUNE HANDMATIG

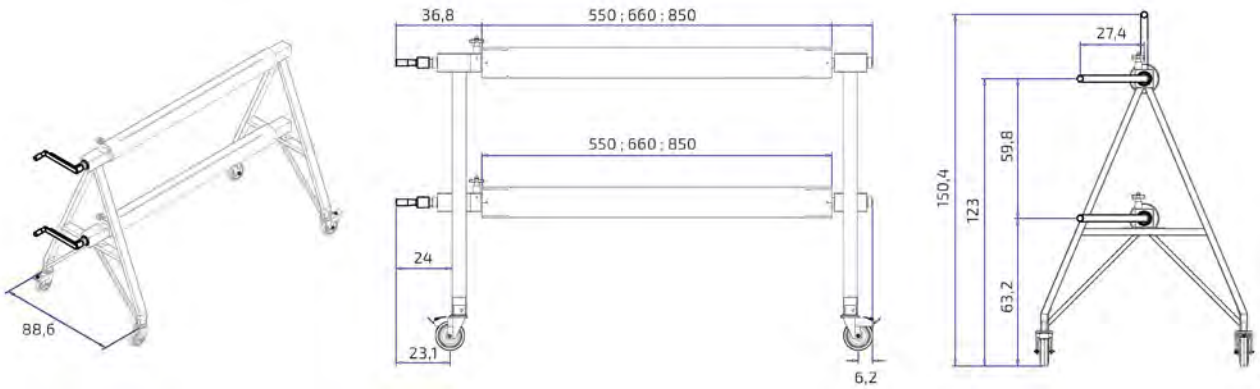

NEPTUNE MOTOR



WATER RESPECT

Voor toekomstige generaties
is het een serieuze zaak!



© Edwige Lamy - hillelence.com

www.hayward.fr



HAYWARD[®]

INHOUD

TECHNISCHE BIJLAGE

p. 488 **Labels met betrekking tot de efficiëntienorm voor milieuprestaties voor waterbehandelingsapparatuur**

CF CONTROL 100

10.0246



* Indien uitgerust met een rolluik

INHOUD

TECHNISCHE BIJLAGE

DE OPLOSSINGEN ZWEMBADEN

p. 486 **ZWEMBADEN KIT ZODIAC ORIGINAL**

p. 488 **POLYSTYREEN STRUCTUUR CF BLOCK**



ZWEMBADEN KITS

ZODIAC ORIGINAL

GROND :

In ieder geval moet de bodem waarop het zwembad rust stevig (geen opvulling) en stabiel zijn. Bovendien moet het voorbereid zijn op om het perfect vlak, glad en horizontaal te maken. Een vlakke ondergrond is essentieel (geen gaten of oneffenheden), anders komen er spanningen op te staan die het zwembad zelf en zijn omgeving kunnen beschadigen.

ZONLICHT :

Kies een goed belichte plaats, zo mogelijk profiterend van de ochtendzonn, waarvan de calorische kracht groter is dan die van de avondzonn.

WIND :

Een zwembad blootgesteld aan wind verliest veel warmte door verdamping.

Bovendien kunnen afdekkingen (isothermische of winterafdekkingen) die aan te veel wind worden blootgesteld, voortijdig verslijten.

ELEKTISCHE VOEDING :

Controleer of de gebruikte elektrische leiding wordt beschermd door een differentiële stroomonderbreker van 30 mA.

BELANGRIJK :

De filtereenheid en de skimmer moeten zich op een gemakkelijk toegankelijke plaats bevinden. Het mag niet boven het waterniveau geïnstalleerd worden. In elk geval moet hij minstens 3,50 m van de rand van het zwembad staan (norm NF C 15-100).

INFO





VERPAKKING

- 1 pallet (120 x 80 x 175 cm) voor het model Winky 4.
- 1 pallet (120 x 80 x 190 cm) voor de modellen Winky 5/105, Winky 5/120, Ovlone 2000.
- 1 pallet (120 x 80 x 193 cm) voor het model Winky 6.
- 1 pallet (183 x 83 x 180 cm) voor het model Ovlone 3000.
- 1 pallet (183 x 83 x 204 cm) voor de modellen Winky 8 en Ovlone 4000.
- 2 palletten (120 x 80 x 60 cm) en (183 x 83 x 184 cm) voor de modellen Hippo 40.
- 2 palletten (120 x 80 x 130 cm) en (183 x 83 x 184 cm) voor de modellen Hippo 65.



SCAN OM DE
MONTAGEVIDEO
TE ONTDEKKEN



	Noodzakelijk oppervlak boven de grond (m)	Binnen-afmetingen (Ø m)	Totale hoogte (m)	Diepte (m)	Hoogte omlisting (m)	Capaciteit [1] (m ³)	Installatie [2]  [3] 	Gewicht zwembad (kg)	Stroomverbruik van de filtratie (kW)	Debiet van het systeem (m ³ / u)	Circulatiertijd [4] van het water
	WINKY 4	3,80	1,20	1,10	0,60	12	3h00	52	0,45	6	2h00
	WINKY 5/105	5,00	1,20	1,10	0,60	23	3h30	68	0,60	8	3h20
	WINKY 5/120	5,00	1,25	1,15	0,70	24	3h30	78	0,60	8	4h00
	WINKY 6	6,00	1,25	1,15	0,70	37	3h30	94	0,69	11	5h20
	WINKY 8	7,80	1,30	1,20	0,70	50	4h30	200	0,97	16	6h00
	OVLINE 2000	7,00 x 5,00	1,10	1,05	0,60	25	3h00	90	0,60	8	3h50
	OVLINE 3000	6,30 x 9,20	1,30	1,20	0,60	38	4h00	125	0,69	11	4h20
	OVLINE 4000	7,30 x 11,20	1,30	1,20	0,70	50	4h30	160	0,97	16	5h50
	HIPPO 40	5,00 x 9,00	1,25	1,15	0,70	40	4h00	195	0,97	16	4h50
	HIPPO 65	8,20 x 16,55	1,30	1,20	0,70	65	6h00	270	1,20	22	4h10

[1]: Volume van het water in het zwembad als indicatie.

[2]: Indicatieve montagetijd, houdt geen rekening met de voorbereiding van de grond, noch met het opvullen met water.

[3]: Alleen ter informatie.

[4]: Recirculatiertijd van het water in het zwembad, rekening houdend met het volledige systeemdebiet van de filtratiegroep (zijn eigen filter) die bij deze kit hoort. De zwembadkits die door CF group Benelux op de markt worden gebracht, zijn ontworpen voor gebruik buitenshuis door gezinnen.

CF group Benelux behoudt zich het recht voor de modellen in deze catalogus zonder voorafgaande kennisgeving te wijzigen of te verwijderen om de kwaliteit van zijn producten te verbeteren. Alle afmetingen zijn indicatief en kunnen variëren naar gelang van de verschillende toleranties die voor de fabricage noodzakelijk zijn.

POLYSTYREEN STRUCTUUR CF BLOCK

De norm EN 17645 classificeert constructies van ingegraven zwembaden op basis van hun natuurlijke warmtebalans (of NTB). Het wordt op een gestandaardiseerde manier berekend op basis van de warmteoverdrachtscoëfficiënt van de wanden en de bodem van het zwembad wanneer er een temperatuurverschil is van 5°C tussen het water in het zwembad en de grond.

De structuur wordt ook gekenmerkt door zijn waterdichtheidsklasse in overeenstemming met de Europese norm EN 16582.

De waterdichtheidsprestatie wordt geclassificeerd van W0 tot W5, waarbij PVC waterdichte membranen als W1 worden beschouwd omdat ze waterdicht zijn maar toch transpireren (om de gebruikelijke term te gebruiken).

Muur- en bodemoppervlakken worden ook meegerekend bij het berekenen van de NTB en worden alleen als richtlijn gegeven.

Op basis van de verkregen resultaten kan de bijbehorende klasse worden bepaald aan de hand van onderstaande tabel.

KLASSE VAN ONDERGRONDSE STRUCTUREN VOLGENS HUN NATUURLIJKE WARMTEBALANS

Natuurlijke warmtebalans van een ondergrondse structuur W/m ²	Bijbehorende klasse
NTB ≥ -5	A
-5 > NTB ≥ -7,5	B
-7,5 > NTB ≥ -8	C
-8 > NTB ≥ -8,5	D
-8,5 > NTB ≥ -9	E
-9 > NTB	F

De classificatie van de structuur wordt dan weergegeven door een gestandaardiseerde signalisatie zoals hieronder getoond.

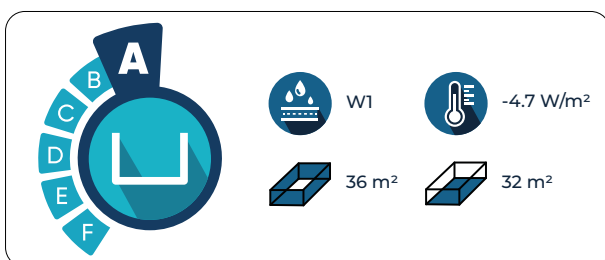

NTB
Natuurlijke warmtebalans
Isolerend vermogen van de constructie.

Wanneer rekening wordt gehouden met de thermische effecten van de bodem, zoals bepaald in de norm EN 17645, behaalt een ingegraven zwembad gemaakt met CF Block polystyreenblokken een "A" classificatie met een **NTB van -4,7W/m²** (lage schatting gemaakt door ons eigen ontwerpbureau op basis van gegevens van polystyreenblokfabrikanten).

Hetzelfde zwembad met een eenvoudige betonnen wand (25 cm wand, 15 cm inloop) behaalt een B-classificatie met een NTB van -7,5 W / m².

CF Block polystyreen modules zijn daarom **1,6 keer beter** isolerend en **verminderen de verliezen door de structuur met 36% in vergelijking met een zwembad dat gemaakt is van een eenvoudige betonnen wand**. Ze bieden **een isolatiecoëfficiënt die 12 keer hoger is dan die van een betonnen wand van dezelfde dikte**.

Een ingegraven zwembad met een oppervlakte van 32 m² en een diepte van 1,50 m gebouwd met CF Block zal **de werkingstijd van een warmtepomp met 1 uur per dag verminderen (C.O.P. van 4)** in vergelijking met hetzelfde zwembad gebouwd met een eenvoudige betonnen wand.

IINHOUD

**ADMINISTRATIEVE
BIJLAGE**

- p. 490 **OVERZICHT GARANTIE VAN
MATERIALEN/APPARATUUR**
- p. 494 **GARANTIES MAATWERK
PRODUCTEN / OPLOSSINGEN**
- p. 506 **VERPAKKING VAN MAATWERK
PRODUCTEN**
- p. 507 **HOGESNELHEID SERVICES
LHS / LHS+ / VAHS / RHS / NAHS**
- p. 509 **LEVERINGSVOORWAARDEN**
- p. 513 **RETOURVOORWAARDEN**
- p. 514 **SAV RETOURFORMULIER**
- p. 515 **ALGEMENE
VERKOOPSVOORWAARDEN**

ADMINISTRATIEVE BIJLAGE

OVERZICHT GARANTIE VAN MATERIALEN/APPARATUUR

BENAMING	WAARBORG (EXCLUSIEF SLIJTAGEONDERDELEN)*	PAGINA'S	BENAMING	WAARBORG (EXCLUSIEF SLIJTAGEONDERDELEN)*	PAGINA'S
Inbouwstukken (exclusief verlichting) CF COMFORT	5 jaar	24 tot 25	Zandfilters FINAFLOW, DEEP BED	Enkel kuip 5 jaar	91 tot 93
Inbouwstukken SERIE 11®, COFIES-HAYWARD®	3 jaar	28 tot 30	Zandfilters SERIES-PRO™ TOP/SIDE	Enkel kuip 5 jaar + Toebehoren 3 jaar	97
Inbouwstukken WELTICO	2 jaar	40	Zandfilter BLACKLINE	Enkel kuip 10 jaar	94
Verlichting SEAMAID, WELTICO, HAYWARD	2 jaar	40 tot 53	Zandfilter POWERLINE	3 jaar	102
Verlichting VISION PRO	3 jaar	44	Filtratiepompen CF PREMIUM, CF PREMIUM VS	3 jaar zonder uitsluiting	109
Verlichting ALLEGRO	3 jaar	45	Filtratiepomp TRISTAR™ VSTD	3 jaar Uitbreiding van de aangeboden garantie onder voorwaarden. Zie op www.hayward.fr	112
Verlichting VISION SPECTRA	2 jaar	46	Filtratiepompen SUPER PUMP® VSTD, SUPER PUMP® PRO	3 jaar Uitbreiding van de aangeboden garantie onder voorwaarden. Zie op www.hayward.fr	112 tot 113
Verlichting HAYWARD	2 jaar	53	Filtratiepompen MAX-FLO™, MAX-FLO XL™ VSTD	3 jaar Uitbreiding van de aangeboden garantie onder voorwaarden. Zie op www.hayward.fr	113
Tegenstroom zwemapparaat TAIFUN UNO		56	Filtratiepomp KS EVO	3 jaar	115
Tegenstroom zwemapparaat BADU® JET	2 jaar	63 tot 64	Filtratiepompen BADU® GAMMA ECO VS, BADU® PRIME ECO VS	2 jaar	117
Tegenstroom zwemapparaat FLUVO	2 jaar	60	Filtratiepompen BADU® GAMMA ECO SOFT, BADU® TOP II, BADU® GAMMA	2 jaar	129
Zandfilters MICRON TOP/SIDE, LACRON	Enkel kuip 10 jaar + Toebehoren 1 jaar	95 tot 96	Filtratiepomp BADU® ECO FLEX	3 jaar	118

ADMINISTRATIEVE BIJLAGE

OVERZICHT GARANTIE VAN MATERIALEN/APPARATUUR

BENAMING	WAARBORG (EXCLUSIEF SLIJTAGEONDERDELEN)*	PAGINA'S	BENAMING	WAARBORG (EXCLUSIEF SLIJTAGEONDERDELEN)*	PAGINA'S
Filtratiepompen BADU® RESORT	2 jaar	118	Robot DOLPHIN M200	2 jaar	151
Stuurkasten SPACIUM, SPACIUM PREMIUM	3 jaar	120	Robots DOLPHIN M400, DOLPHIN M550, DOLPHIN M600	3 jaar	152 tot 154
Stuurkasten POOL CONTROL 45, NR-12-TRS3	2 jaar	121	Robot DOLPHIN M700	4 jaar	155
Stuurkast DURA LINK MASTER	2 jaar	123	Robots DOLPHIN M5 BIO, DOLPHIN M300i BIO	2 jaar	156 tot 157
Warmtepomp CF PREMIUM SILENT FLOW	Warmtepomp 3 jaar + Compressor 10 jaar	128	Robots DOLPHIN WAVE 20, DOLPHIN WAVE 30, DOLPHIN WAVE 90I, DOLPHIN WAVE 150, DOLPHIN WAVE 200, DOLPHIN WAVE 300XL	2 jaar	159 tot 166
Warmtepomp ENERGYLINE PRO FULL INVERTER	3 jaar Uitbreiding van de aangeboden garantie onder voorwaarden. Zie op www.hayward.fr	131	Robots DOLPHIN WAVE 80, DOLPHIN WAVE 100	3 jaar	161 tot 163
Warmtepomp SUMHEAT FULL INVERTER	3 jaar Uitbreiding van de aangeboden garantie onder voorwaarden. Zie op www.hayward.fr	132	Robots SHARKVAC XL PILOT, TIGERSHARK QC	3 jaar Uitbreiding van de aangeboden garantie onder voorwaarden. Zie op www.hayward.fr	172 tot 174
Warmtepomp DURA +i	2 jaar	133	Geïntegreerde filtratie en waterbehandeling VITII LITE	2 jaar	344
Robots CF Pro CF 3000CL PRO	2 jaar	145	Zoutelektrolyse AQUARITE® CF+/LS	3 jaar	349
Robots CF Pro CF 1000 PRO CF 2000 PRO	3 jaar	146	Zoutelektrolyse AQUARITE® UV LS	4 jaar Cel 8000 uren	350
Robots DOLPHIN E10/E20, DOLPHIN S100/200	2 jaar	148 tot 149	Zoutelektrolyse AQUASCENIC	2 jaar	351

OVERZICHT GARANTIE VAN MATERIALEN/APPARATUUR

BENAMING	WAARBORG (EXCLUSIEF SLIJTAGEONDERDELEN)*	PAGINA'S	BENAMING	WAARBORG (EXCLUSIEF SLIJTAGEONDERDELEN)*	PAGINA'S
Zoutelektrolyse SALT & SWIM 2.0+	3 jaar Cel 8000 uren	352	Chloor-pH regeling CONTROL STATION	4 jaar Uitbreiding van de aangeboden garantie onder voorwaarden. Zie op www.hayward.fr	364
CF CONTROL	2 jaar	355	UV-ontsmetting Gamma UV-C	2 jaar	367
pH-Rx regeling EPS ONE PLUS PH RX OP PANEL		360	Fotometers Lovibond	2 jaar	375
pH-Rx regeling EPS ONE PLUS PH RX		361	SCUBA 3S	2 jaar	375
pH-Rx regeling EPS ALL-IN-ONE TOUCH PH RX		362	Spa's	Kuip en kader 5 jaar Elektrische componenten, afdekkingen, buizen en jets 2 jaar	399 tot 404

*** De garantie dekt geen slijtageonderdelen en geldt alleen voor normaal gebruik zoals gedefinieerd en voorgeschreven door de fabrikant.

Niet onder garantie :

- **Inbouwstukken** : flens en afdichtingen
- **Zandfilters** : deksel, dichtingen en manometer.
- **Patroonfilters** : afdichtingen en manometer.
- **Diatomeeënfilters** : afdichtingen en manometer.
- **Filtratiepompen** : deksel, afdichtingen, korf en mechanische afdichting.
Bij CF Premium pompen zijn de lagere en mechanische afdichtingen gegarandeerd.

- **Warmtepompen** : afdichtingen en condensator.
- **Verwarmers / wisselaars** : afdichtingen.
- **Reinigers** : schuim of borstel, filterelementen of -zakken, riemen, rupsbanden of banden.
- **Waterbehandeling** : sonde, membraan, injector en slang.
- **Douches** : afdichtingen, blaas, cartouche mengkraan en kraan.

INHOUD

ADMINISTRATIEVE BIJLAGE

GARANTIES MAATWERK PRODUCTEN

- p. 494 **Liners**
- p. 496 **Gewapende membranen**
- p. 498 **Rolluiken en lamellen**
- p. 500 **Veiligheidsafdekkingen**
- p. 501 **Winterafdekkingen**
- p. 502 **Isothermische afdekkingen**
- p. 503 **Oprolsystemen**

GARANTIES OPLOSSINGEN ZWEMBADEN

- p. 504 **Zwembaden kits Zodiac Original**
- p. 505 **Verzoek om prijsberekening Isi-Miroir**

GARANTIES 2025 LINERS

SPECIALITEITEN - COLLECTIE XTRA



De liners **Specialiteiten - Collectie Xtra** hebben een garantie op de waterdichtheid en op de lasnaden van 5 volle jaren en daarna van 5 afnemende jaren volgens een afnemend percentage van 10% per jaar. Er geldt een vlekbestendige garantie van 2 jaar onder normale gebruiksomstandigheden tot 33°C, zoals gedefinieerd door de norm NF T54-802. Boven deze temperatuur neemt het risico op verkleuring en kreukvorming door verhoogde chlooractiviteit, verhoogde waterabsorptie en condensatie achter de liner toe.

Voorbeeld: Liner geplaatst in 2022 en vervangen in 2028, d.w.z. 6 jaar - Degressiviteit van 20 %.

SPECIALITEITEN - COLLECTIES CERAMICS/TILES, PROTECT 33



De liners **Specialiteiten - Collecties Ceramics/Tiles & Protect 33** hebben een waterdichtheids- en lasgarantie van 10 volle jaren, daarna 5 degressieve jaren met een snelheid van 20% per jaar. Een garantie van 3 jaar tegen vlekvorming is van toepassing onder normale gebruiksomstandigheden tot 33°C, zoals gedefinieerd door de norm NF T54-802. Daarboven neemt het risico van verkleuring en rimpelvorming door verhoogde chlooractiviteit, verhoogde waterabsorptie en condensatie achter de liner toe.

Voorbeeld: Liner geplaatst in 2010 en vervangen in 2021, d.w.z. 11 jaar - Degressiviteit van 20 %.

SPECIALITEITEN - EVOLUTION



De liners **Specialiteiten - Evolution** hebben een garantie op de waterdichtheid en op de lasnaden van 5 volle jaren en vervolgens van 5 afnemende jaren volgens een degressiviteit van 20 % per jaar. Een vlekbestendige garantie van 3 jaar is van toepassing onder normale gebruiksomstandigheden tot 32°C en wordt gedefinieerd door de norm NF T54-802.

Voorbeeld: Liner geplaatst in 2020 en vervangen in 2025, d.w.z. 5 jaar - Degressiviteit van 20 %.

DE SUPERIOR



De liners **De Superior** hebben een garantie op de waterdichtheid en op de lasnaden van 5 volle jaren en daarna van 5 afnemende jaren volgens een degressiviteit van 20 % per jaar. Een antivlekkengarantie van 3 jaar is van toepassing onder normale gebruiksomstandigheden tot 32°C en wordt gedefinieerd door de norm NF T54-802.

Voorbeeld: Liner geplaatst in 2020 en vervangen in 2027, d.w.z. 7 jaar - Degressiviteit van 40 %.

DE STANDARD



De liners **De Standard** hebben een garantie op waterdichtheid en op de lasnaden van 10 jaar degressiviteit van 10% per jaar in normale gebruiksomstandigheden tot 28 °C en gedefinieerd door de norm NF T54-802.

Voorbeeld: Liner geplaatst in 2020 en vervangen in 2025, d.w.z. 5 jaar - Degressiviteit van 50 %.

GARANTIES 2025 LINERS

ANTISLIP



Antislip voeringen zijn gegarandeerd waterdicht onder normale gebruiksomstandigheden tot 30°C, zoals gedefinieerd door de norm NF T54-802. Boven deze temperatuur is het risico op verkleuring en rimpelvorming door verhoogde chlooractiviteit, verhoogde waterabsorptie en condensatie achter de liner groter.

Voorbeeld: Liner geplaatst in 2020 en vervangen in 2025, d.w.z. 5 jaar - Degressiviteit van 50 %.

SPECIALITEITEN - COLLECTIES XTRA, CERAMICS/TILES, PROTECT 33 - EVOLUTION, DE SUPERIOR, DE STANDARD, ANTISLIP

Scheuren, gaten, vlekken, kreuken, kleurechtheid, bedrukking en bleken vallen niet onder de garantie.

Met water vullen en uitsnijden van de in te bouwen onderdelen erkent de installateur dat de liner voldoet aan de maten van het zwembad en dat de kleur van de pvc-folie conform is. (AFNOR: NFT 54-802).

De garantie geldt enkel als de aanbevelingen van de FPP* en AFNOR** worden gerespecteerd.

Claims inzake conformiteit van de maten van de liner moeten per mail of fax op de dag van de installatie worden overgemaakt. Zonder klacht binnen de voornoemde termijn stelt dat men het conformiteitsgebrek aanvaardt.

De garantie geldt niet voor schade of verliezen die deels of geheel worden veroorzaakt door :

- a/ natuurrampen (overstromingen, storm, hagel of andere soortgelijke natuurfenomenen)
- b/ omgevingsbelasting of overmatige blootstelling aan commerciële en industriële oplosmiddelen, zuren, bijtende vloeistoffen, oliën, wassen, vetten, zepen, absorberende klei, chlorering of andere schadelijke chemicaliën
- c/ vandalisme
- d/ automatische zwembadreinigers of reinigingsversterkers, inclusief, maar niet beperkt tot, staalwol, stijve borstels of schuurponsjes, schuurmiddelen

Bij elk gebruik van producten die niet worden erkend voor de waterbehandeling van privézwembaden en compatibel zijn met de pvc-lijner vervalt de garantie. Gebruik nooit producten die koper of koperderivaten bevatten.

Alle buitenonderdelen (bijv. afdaken, bedekking ...) kunnen de fysicochemische kenmerken van het water wijzigen. Het is belangrijk ervoor te zorgen dat de normale gebruikscondities van de liner (temperatuur, behandelniveau en balans van het water) steeds worden gerespecteerd en voldoen aan de gebruiksvoorwaarden van NFT 54-802.

Wij behouden het recht om te beslissen of de liner moet worden hersteld of vervangen. De garantie geldt enkel voor materieel geleverd door ons bedrijf, met uitsluiting van de kosten voor installatie, water, chemische producten en alle bijhorende kosten (markeringen, lijm enz.) evenals het transport.

Waterbehandeling : in overeenstemming met de geldende wetgeving (decreet nr. 81324 van 74.81) moet het water in chloorhoudende zwembaden de volgende waarden respecteren :

- pH tussen 7 en 7,6 (zuurtegraad).
- TH tussen 10 en 25 ° f (kalksteengehalte).
- TAC tussen 15 en 25 ° f (buffercapaciteit bij pH-veranderingen).

Het vrije actieve chloorniveau moet worden gehandhaafd tussen 0,7 en 1,2 mg / l en in aanwezigheid van een stabilisator moet het niveau liggen tussen 1 en 2,5 mg / l - pH tussen 7 en 7,6. In het geval van broombehandeling, mag deze niet hoger zijn dan een niveau van 2 mg / l - pH tussen 7,2 en 7,6. Zorg ervoor dat het niveau van de stabilisator (isocyanuurzuur) geleverd door de chloorwalsen niet hoger is dan 70 mg / l.

Voor elke andere behandeling moeten de installateur en de gebruiker contact opnemen met de leverancier van de voorgestelde behandeling (chemisch of elektrolytisch) voor compatibiliteit met onze soorten bekleding.

Gebruik bij het vullen met water een complexvormer met metalen om vlekken door opgeloste metalen zoals koper, ijzer en mangaan te vermijden (verzeker u ervan dat de complexvormer geschikt is voor koper). De behandeling van water met kleur kan het membraan bleken, terwijl het bij behandeling met broom wellicht zal vergelen. We adviseren dus een chloorbehandeling voor lichte membranen en een broombehandeling voor donkere membranen. Behandeling met zoutelektrolyse en het bijhorend gebruik van een rolluik is niet compatibel met donkeren kleuren, dit kan leiden tot een snellere verkleuring van de liner. Behandeling op basis van koper verboden..

Bij aanwezigheid van een rolluik en elektrolyse moet deze laatste van een Redox regeling worden voorzien om overchlorering te vermijden. Het onderhevig contact voor de elektrolyse kan dit vermijden indien het bad vaak wordt geopend. Een controle van de waterparameters dient tweemaal per week te gebeuren.

Log in op www.del-piscine.fr om al onze garanties te bekijken.

* FPP : Fédération des professionnels de la piscine - 5 rue de Vienne - 75008 Paris.

** AFNOR : n° NFT 54 802.



VOLGENS NORM NF EN 16 582-1

De eisen van de norm volgen toegang :

Toegangsweg	Minimale klassegroep
Schaalniveaus	A
Treden	A
Hellingen	B

Slipwerendheid :

Klassegroep	Kritische hoek
A	tussen 12° en 17°
B	tussen 18° en 23°
C	vanaf 24°

GARANTIES 2025

GEWAPENDE MEMBRANEN

DELIFOL



delifol



WATERDICHHEID

VLEKBESTENDIG

HOGERE KLASSE

Het **delifol** gewapende membraan is bestand tegen warm water tot maximaal 35°C. Wij garanderen dat het versterkte PVC-membraan (polyvinylchloride), met de aanduiding **delifol**, is speciaal ontworpen en vervaardigd is voor het waterdicht maken van zwembaden. Bovenop de risico's van verkleuring en plooiën als gevolg van verhoogde chlooractiviteit, zal dit ook wateropname en condensatie achter het membraan versterken.

Deze waterdichtheidsgarantie is geldig voor een periode van 15 volle jaren onder normale gebruiksomstandigheden tot 35°C en gedefinieerd door Standaard NF T54-804.

GARANTIES 2025

GEWAPENDE MEMBRANEN

DELIFOL

De installatie valt onder de verantwoordelijkheid van de installateur en wordt niet gedekt door de garantie. De garantie gaat in op de installatiedatum en is geografisch beperkt tot Europa.

Deze garantie geldt enkel wanneer :

- De pvc-folie in normale condities werd bewaard.
- De rollen horizontaal in hun originele verpakking werden bewaard op een droge en koele plaats.
- De pallets niet worden gestapeld. Voorgesneden bewaring mag niet langer dan één maand duren op een droge en koele plaats.
- De gewapende pvc-folie moet worden geplaatst volgens het gehanteerde lastenboek (cf. aanbevelingen van de FPP* en AFNOR**).
- De gewapende pvc-folie mag niet zijn beschadigd door mechanische acties of chemicaliën die niet compatibel zijn met pvc of worden gebruikt in buitensporige of abnormale concentraties in het kader van gebruik voor zwembaden. Gebruik nooit producten die koper of koperderivaten bevatten.
- Vermeld het lotnummer op de verpakking van de rol of op de achterkant van het gewapend membraan bij klachten.

De garantie is beperkt tot de dichtheid van het membraan. Gat, haken en scheuren vallen niet onder de garantie, evenals kleurvastheid, vlekken of vuil van welke aard dan ook.

De garantie is beperkt tot de vervanging van het materiaal. De garantie is alleen van toepassing op het door ons geleverde materiaal, exclusief installatie- en installatiekosten, water, chemische producten en alle bijkomende kosten (vilt, lijm, enz.) alsook het vervoer.

Waterbehandeling : Conform de geldende wetgeving (decreet nr. 81324 van 7.4.81) moet zwembadwater behandeld met chloor voldoen aan deze waarden :

- pH tussen 7 en 7,6 (zuurtegraad).
- TH tussen 15 en 25 ° f (kalksteengehalte).
- TAC tussen 15 en 30 ° f (buffercapaciteit bij pH-veranderingen).

Het vrije actieve chloorniveau moet worden gehandhaafd tussen 0,7 en 1,2 mg / l en in aanwezigheid van een stabilisator moet het niveau liggen tussen 1 en 2,5 mg / l - pH tussen 7 en 7,6. In het geval van broombehandeling, mag deze niet hoger zijn dan een niveau van 2 mg / l - pH tussen 7,2 en 7,6. Zorg ervoor dat het niveau van de stabilisator (isocyanuurzuur) geleverd door de chloorwalsen niet hoger is dan 70 mg / l.

Voor alle andere behandelingen moeten de installateur en gebruiker zich bij de leverancier van de beoogde behandeling (chemisch of elektrolytisch) vergewissen van de compatibiliteit met onze pvc-folie.

Gebruik bij het vullen met water een complexvormer met metalen om vlekken door opgeloste metalen zoals koper, ijzer en mangaan te vermijden (verzekert u ervan dat de complexvormer geschikt is voor koper).

De behandeling van water met kleur kan het membraan bleken, terwijl het bij behandeling met broom wellicht zal vergelen. We adviseren dus een chloorbehandeling voor lichte membranen en een broombehandeling voor donkere membranen. Behandeling met zoutelektrolyse en het bijhorend gebruik van een rolluik is niet compatibel met donkere kleuren, dit kan leiden tot een snellere verkleuring van de liner. Behandeling op basis van koper verboden.

De kleur antraciet is gevoeliger voor resten van oxiderende waterbehandelingsproducten, een slechte pH-balans en kalkafzetting.

Als er een rolluik en een elektrolyse-apparaat aanwezig zijn, moet deze zijn uitgerust met Redox-controle om problemen met superchlorering te voorkomen. Het servocontact van de elektrolyseur kan dit effect inderdaad alleen beperken als het zwembad zeer regelmatig wordt ontdekt. De bediening van de waterparameters moet minstens twee keer per week worden uitgevoerd.

De garantie geldt niet voor schade of verliezen die geheel of gedeeltelijk zijn veroorzaakt door omgevingsbelasting of overmatige blootstelling aan commerciële en industriële oplosmiddelen, zuren, bijtende vloeistoffen, oliën, wassen, vetten, zeep, absorberende klei, chlorering of andere schadelijke chemicaliën.

Log in op www.del-piscine.fr om al onze garanties te bekijken.

* FPP : Fédération des professionnels de la piscine - 5 rue de Vienne - 75008 Paris.

** AFNOR : n° NFT 54 804.



AANDACHT SLIPWERENDHEID

VOLGENS NORM NF EN 16 582-1

De eisen van de norm volgen toegang :

Toegangsweg	Minimale klassegroep
Schaalniveaus	A
Treden	A
Hellingen	B

Slipwerendheid :

Klassegroep	Kritische hoek
A	tussen 12° en 17°
B	tussen 18° en 23°
C	vanaf 24°

ROLLUIKEN EN LAMELLEN

ROLLINSIDE, ROLLENERGY EVOLUTION, TIXIT, MOON, CONTURA, ROLLEASY 2, MOOVE'O, MATTE 84 PVC LAMELLEN, MATTE 69 PVC LAMELLEN, SOLAR POLYCARBONAAT LAMELLEN



CF group biedt :

- 2 jaar garantie op de oproller.
- 5 jaar garantie op de buismotor.
- 3 jaar garantie op de motor in motorput.
- 3 jaar garantie op de motor van opbouwrolluiken.
- 2 jaar garantie op de elektrische stuurkast.
- 2 jaar garantie op de Securiwall.
- 1 jaar garantie op de batterijen.
- 2 jaar garantie op de zonnecollectoren.
- 2 jaar garantie op de LED-verlichting en de optie Pool Sound.
- 3 jaar garantie op de matte 84 PVC lamellen.
- 3 jaar garantie op de matte 69 PVC lamellen.
- 5 jaar garantie op de polycarbonaatlamellen tegen vervorming door temperatuur en hagelschade.

De garantie dekt hoofdzakelijk alle gebreken of fabricagefouten.

Zij dekt alle elektrische materialen (motoren, goede werking van de eindekoerssensoren en kast) op uitdrukkelijke voorwaarde dat de bekabeling tussen de kast en motor is aangebracht volgens onze montage-instructies, met name de naleving van de kabeldoorsnede in functie van de lengte evenals de norm C15.100.

De garantie op gemotoriseerde inbouwrolluiken geldt eveneens alleen maar als de dichtheidskit bestaande uit een aansluitdoos en alle hiervoor voorziene connectoren in zijn geheel is geplaatst volgens onze technische handleiding.

Zij geldt pas wanneer de wederverkoper of installateur ons op de hoogte brengt en defecte onderdelen terugstuurt voor onderzoek.

De garantie is beperkt tot vervanging van defecte onderdelen (in normale gebruikscondities). Demontage- en hermontagekosten, schade en interesten vallen niet onder de garantie.

De gebreken in aspect/verschijning van onze nisafwerkingen worden na oordeel van CF group onder garantie genomen. De kleurvastheid is niet onderhevig aan garantie.

CF group is niet aansprakelijk voor lichamelijke letsels, materiële schade of verlies van inkomsten (boetes).

Om geen enkele reden kan schadevergoeding worden geëist.

GARANTIES 2025

ROLLUIKEN EN LAMELLEN

ROLLINSIDE, ROLLENERGY EVOLUTION, TIXIT, MOON, CONTURA, ROLLEASY 2, MOOVE'O, MATTE 84 PVC LAMELLEN, MATTE 69 PVC LAMELLEN, SOLAR POLYCARBONAAT LAMELLEN

Aanbevelingen :

- Bij het open en sluiten van het lamellendek moet er voldoende speling zijn tussen de lamellen en de boordstenen zodat beschadiging van de lamellen voorkomen kan worden. (indien nodig met slijpschijf een gleuf maken in de boordsteen).
- Zowel in de winter als in de zomer het rolluik niet bedekken met een ondoorzichtig zeil, met uitzondering van Ivernea (herfst en winter) of Iverna Plus (alle seizoenen).
- Laat nooit iets liggen op de lamellenafdekking (handdoek, boei,...). Dit kan bij zonneschijn vervorming van lamellen veroorzaken en de garantie is dan niet van toepassing.
- Bij strenge vorst is het ten strengste verboden krachten uit te oefenen op de lamellen.
- Zorg er in het geval van een overloopzwembad voor dat het rolluik bij stormweer niet kan gaan vliegen.
- Vuil, bladeren en andere verontreiniging moeten van de lamellen worden verwijderd. (Anders kunnen blijvende bruine vlekken achterblijven op de lamellen, dit natuurverschijnsel valt niet onder onze garantie).
- Bij gebruik van zoutelektrolyse zijn een aardingsmof en aansluiting van de rolluikbediening verplicht.

Aanbevelingen voor gebruik, verzorging en onderhoud: informatie beschikbaar in de installatiehandleidingen voor elk product.

Sont exclus de la garantie :

Vallen niet onder de garantie :

- Transportschade.
- Gebrekkige montage of installaties of uitvoering hiervan die niet volgens onze handleiding en montage-instructies verloopt.
- Wijzigingen aan het materiaal zonder toestemming van de fabrikant.
- Aansluitings- of spanningsfouten.
- Abnormale slijtage door slechte montage van de as.
- Slijtage aan motor en kast door niet-naleving van de bekabelingsregels.
- De garantie op polycarbonaatbladen is niet van toepassing bij de behandeling van een broomvijver of broomvijver.
- Variaties in de kleur van PVC en polycarbonaat lamellen na verloop van tijd als gevolg van het weer waaraan de lamellen worden blootgesteld.
- Er treedt condensatie op in de polycarbonaat lamellen.
- Vervorming van de planken door het temperatuurverschil tussen de onderkant in contact met het water en de bovenkant in contact met de lucht en blootgesteld aan de zon: de planken kunnen tijdelijk een verticale kromming vertonen, waardoor de uiteinden omhoog komen of wegzakken. Deze vervorming is tijdelijk en omkeerbaar wanneer de temperatuur weer normaal wordt. Wanneer deze vervorming optreedt, heeft dit geen invloed op de veiligheid.

Log in op www.del-piscine.fr om al onze garanties te bekijken.

PREMIUM, CLASSIC



De stof-en aluminium stangen zijn gegarandeerd tegen defecten in materiaal en/of fabricatie gedurende een periode van 3 jaar vanaf de datum van levering.

Andere delen (riem, hendel, inox ankerbouten, bevestigingsring, slijtvaste geleiding, slijtvaste stroken, einddoppen) zijn gegarandeerd tegen defecten in materiaal en/of fabricatie voor een periode van 1 jaar vanaf de datum van levering.

Winkelhaken, gaten en scheuren alsook het behouden van de kleuren kunnen niet worden gegarandeerd.

De uniforme kleur tussen de thermisch gelakte aluminium buizen en het PVCmateriaal kan niet worden gegarandeerd.

Deze garantie wordt geconditioneerd aan strikte naleving van de installatie en/of onderhoudsinstructies.

De garantie geldt niet in geval van een schijnbare tekortkoming. Ook uitgesloten zijn gebreken en beschadigingen veroorzaakt door normale slijtage (bijv. wrijving op boordstenen), defecten als gevolg van niet-conforme installatie en/of gebruik (bijv. niet verwijdering van sneeuw bij sneeuwval, sterke winden boven 70 km/h voor de modellen Classic B-1.1, Classic B-1.0 en Premium B-2.0, Easy-2.4, hoge winden boven 90 km/h voor de modellen Premium B-2.1, Premium Universal B-2.2 en Premium Color B-2.3 Premium, hevige hagel), gebogen stangen in geval van overbelasting en productwijzigingen gemaakt zonder schriftelijke en voorafgaande toestemming van DEL. Voor winderige gebieden wordt het ten zeerste aanbevolen om uw hoes uit te rusten met een windset en waterzakken. De sneeuwkit is geen alternatief voor sneeuw te verwijderen. De sneeuw moet zo snel mogelijk van de afdekking worden verwijderd. De afdekking moet dan worden opgerold tijdens de sneeuwperiode.

Gebruikslimieten : niet geschikt voor overloop zwembaden; waterpeil gehandhaafd tussen 7 en 20 cm onder de boordsteen (periode van gebruik en overwintering); Model B-1.0 en B-2.0: bad van 5 m breed en 10 m lang maximum; Model B-1.1: bad van 5 m breed en 12 m lang maximum; andere modellen: bad van 5,5 m breed en 12 m lang maximum.

Overwintering : het waterniveau niet laten zakken tijdens de periode van overwintering of bij het gebruik van de afdekking, voeg de overwinteringsproducten toe voordat u het dekzeil installeert, neem alle nodige voorzorgen om te voorkomen dat het water overloopt (overloop voorzien) of bevriezing van leidingen of inbouwstukken (doppen voorzien, gizzmos en overwinteringsdobbers om eventuele schade aan het zwembad te voorkomen).

Oproller :

Er is 2 jaar garantie op de Roll-e bij normaal gebruik.

Log in op www.del-piscine.fr om al onze garanties te bekijken.

GARANTIES 2025

VEILIGHEIDSAFDEKKINGEN

LAKE, COVEA, INITIAL



CF group geeft 3 jaar volledig garantie aan Lake, Covea en Initial exclusief slijtage van boordstenen.

COVEA PRIMA



CF group geeft 2 jaar degressief garantie aan Covea Prima exclusief slijtage van boordstenen.

IVERNEA, IVERNEA PLUS



CF group geeft zijn winterafdekking Ivernea en zijn berschermingszeil Ivernea Plus 2 jaar volledig exclusief slijtage van boordstenen.

LAKE, COVEA, INITIAL, COVEA PRIMA, IVERNEA, IVERNEA PLUS

Bij sterk schurende badranden en/of baden blootgesteld aan wind (kustgebieden, mistral enz.) dient de installateur de afdekking te beschermen tegen het risico op schuren tegen de badranden. Hij moet de afdekking ook van ballast voorzien tegen wegwaaien. Elke betwiste afdekking moet port betaald worden teruggestuurd voor expertise.

Haken, gaten en scheuren en kleurvastheid vallen buiten de garantie.

Elke afdekking moet worden opgeborgen wanneer ze niet op het bad wordt geplaatst.

Deze afdekking is geen vervanging van gezond verstand of individuele verantwoordelijkheid.

Zij is niet bedoeld als of ter vervangin van waakzaamheid van de ouders en/of verantwoordelijke volwassenen, dit blijft essentieel voor de bescherming van jonge kinderen.

Log in op www.del-piscine.fr om al onze garanties te bekijken.

ISOTHERMISCHE AFDEKKINGEN

ALVEOLAR AFDEKKINGEN (DOORZICHTIG BLAUW, ZWART, EXTRASUN, MIDNIGHT, SUNDOWN)



Isothermische afdekkingen 550 microns « Alveolar » technologie garantie 6 jaar met een degressiviteit van 15 %.

Isothermische afdekkingen 400 microns « Alveolar » technologie garantie 4 jaar met een degressiviteit van 25 %.

Voorbeeld: een alveolar afdekking 550 microns geplaatst in 2023 en vervangen in 2024, d.w.z. 1 jaar - Degressiviteit van 15 %.

ALVEOLAR AFDEKKINGEN (DOORZICHTIG BLAUW, ZWART, EXTRASUN, MIDNIGHT, SUNDOWN)

Deze afdekking moet worden beschermd met een zeil als ze niet op het zwembad is geplaatst. Deze afdekking moet 's winters tegen vorst worden beschermd.

Slijtage tegen badranden of strand valt buiten de garantie. Vormvastheid: 1 %.

Bescherm de noppenafdekking bij schokbehandeling (48 u).

Spoel de afdekking 2-3 maal per seizoen met zuiver water. Spoel overvloedig en laat drogen voor overwintering.

Waterbehandeling van noppenafdekkingen: Conform de geldende wetgeving (decreet nr. 81324 van 7.4.81) moet zwembadwater behandeld met chloor voldoen aan deze waarden: pH tussen 6,9 en 7,7, vrije actieve chloor tussen 0,4 en 1,4 mg/l, gecombineerde chloor max, 0,6 mg/l - TH en TAC tussen 10 en 30°.

Gebruik nooit een isothermische afdekking op een overloopzwembad die buiten gelegen is wegens het opvangen van eventueel te veel wind (tenzij technisch advies door ons is gegeven).

Log in op www.del-piscine.fr om al onze garanties te bekijken.

GARANTIES 2025

OPROLSYSTEMEN

DELINOX, ORION, VÉGA, JUPITER 2, NEPTUNE



CF group garandeert zijn oprolsystemen 3 jaar, met uitzondering van het elektrische gedeelte, 2 jaar (kasten en motoren).

T-BASIC 95



CF group garandeert de T-Basic 95 oprolsysteem 2 jaar.

DELINOX, ORION, VÉGA, JUPITER 2, NEPTUNE, T-BASIC 95

De garantie dekt in het algemeen alle fabricagefouten of gebreken. Het wordt alleen van kracht als de dealer of installateur ons bedrijf op de hoogte stelt en de defecte onderdelen voor onderzoek naar ons terugstuurt. De garantie is beperkt tot de vervanging van defecte onderdelen (onder normale gebruiksomstandigheden), waarbij het voor de reparatie benodigde arbeidsloon (demontage en hermontage) voor rekening van de installateur komt. Wij kunnen niet aansprakelijk worden gesteld voor persoonlijk letsel, materiële schade of winstderving (boetes). Er kan geen schadevergoeding worden geëist, om welke reden dan ook. De garantie is beperkt tot de volgende toepassingen: isothermische afdekkingen en afdekkingen van Isodel-schuim volgens de in onze catalogus of productfiche vermelde afmetingen.

Niet inbegrepen in de garantie:

- schade door transport
- gebrekkige montage of installatie of niet in overeenstemming met onze instructies
- wijzigingen die zonder toestemming van de fabrikant aan de apparatuur zijn aangebracht
- aansluitings- of spanningsfouten
- slijtage van motor en kast door niet-naleving van de bedradingsvoorschriften
- corrosie

Log in op www.del-piscine.fr om al onze garanties te bekijken.



Alle afmetingen en/of capaciteiten en/of debieten worden slechts bij wijze van indicatie gegeven, aangezien deze kunnen variëren naar gelang van de verschillende toleranties die bij de fabricage noodzakelijk zijn. De fabrikant, bezorgd om de kwaliteit van zijn producten, behoudt zich het recht voor om de kenmerken van haar modellen zonder voorafgaande kennisgeving te wijzigen. De afgegeven garantie wordt alleen verleend aan klanten van CF group Benelux. De garantie gaat in op de dag van levering van het zwembad aan de koper, die daarmee eigenaar wordt. Deze garantie wordt echter opgeschort in geval van niet-betaling op de overeengekomen

overeengekomen betalingsdata. Deze opschorting kan niet tot gevolg hebben dat de duur van de garantie wordt verlengd.

Het zwembad is gegarandeerd tegen alle fabricagefouten, montagefouten en alle grondstoffouten die de veiligheidskwaliteiten kunnen aantasten, binnen de grenzen van de naleving van de installatie-, gebruiks-, onderhouds- en veiligheidsvoorwaarden die in de bij elk zwembad geleverde installatiehandleiding zijn gespecificeerd, onder de volgende voorwaarden:

- De liner (PVC zak) heeft een garantie van 5 jaar tegen montagefouten (lassen) en waterdichtheid, tegen eventuele vroegtijdige veroudering zolang het wateronderhoud de gebruiksaanwijzing en de door de fabrikant van de gebruikte producten beschreven procedures nauwgezet worden nageleefd. Sneden, scheuren, perforaties, enz. ... als gevolg van slecht gebruik of anderszins zijn uitgesloten van de garantie, evenals alle soorten vlekken; bepaalde chemische producten kunnen, wanneer ze worden gemengd of in te grote hoeveelheden worden gebruikt, negatieve gevolgen hebben voor de levensduur van het zwembad (verkleuring en/of onthechting, waardoor het materiaal van het zwembad uiteindelijk poreus, stijf en broos wordt, en zelfs aanzienlijke rimpels op de plaatsen waar de genoemde producten zijn geconcentreerd).

- De filtratie is gegarandeerd voor 2 jaar.

De garantie geldt niet voor slijtageonderdelen en alleen voor normaal gebruik volgens de definitie van de fabrikant en de instructies van de fabrikant.

- De ladder heeft een garantie van 2 jaar.

De garantie geldt niet voor slijtageonderdelen en alleen voor normaal gebruik volgens de definitie van de fabrikant en de instructies van de fabrikant. Alleen door de fabrikant of zijn «filialen» erkende en geaccrediteerde specialisten zijn gerechtigd te bepalen of een product als gebrekkig kan worden beschouwd. De garantie is beperkt tot vervanging door verzending van het door onze specialisten als defect erkende onderdeel, of de reparatie van het onderdeel, naar keuze van onze specialisten. Dit deel mag in geen geval worden vergoed.

VERVALT DE GARANTIE :

- indien reparaties en/of wijzigingen en/of aanpassingen zijn verricht door een derde die niet door de fabrikant of zijn haar «verbonden ondernemingen».
- voor elke aanpassing van onderdelen en accessoires die niet origineel van de fabrikant komen.
- voor een ander gebruik van het zwembad dan waarvoor het bestemd is.

Het gebruik van kopersulfaat is ten strengste verboden, de fabrikant wijst alle verantwoordelijkheid af en sluit alle gevolgen van het gebruik van deze producten uit.

Het gebruik van waterbehandeling zoals een zoutelektrolyse systeem is ten strengste verboden: explosiegevaar van het zwembad.

ADMINISTRATIEVE BIJLAGE

ISI-MIROIR (VERZOEK OM PRIJSBEREKENING)

Gelieve dit ingevulde document naar **info.be@cf.group** te sturen

Klantrekeningnummer :	Site referentie :	Datum aanvraag :
-----------------------	-------------------	------------------

Contactgegevens bedrijf : Naam : Postcode : Stad : Tel. : Email :	Leveradres : Naam : Adres : Postcode : Stad : Tel. (contactpersoon) :
--	--



STRUCTUUR VAN HET ZWEMBAD

Metselwerk Bekisting Polystyreen blokken Andere :

Wanddikte :

Gemiddelde diepte of doorsneeplan met hoogte :

Binnenafmetingen zwembad : b : x L :

BINNENAFMETINGEN ZWEMBAD

Gewapende PVC Tegels Marmereen silico Polyester Andere :

UITRUSTING EN OPTIES

- | | |
|---|---|
| <input checked="" type="checkbox"/> Isi-Miroir kit inclusief : overloopgoot, hoek overloopgooten, installatie kit en regelbare stelvoeten voor roosters
<input type="checkbox"/> Regelkast waterniveau
<input type="checkbox"/> Regelkast waterniveau, voeding en programmering van filtratie- en boosterpompen
<input type="checkbox"/> Afdichtingshoek indien bekleding van het zwembad verschilt van het gewapende membraan in de overloopgooten
<input type="checkbox"/> Gelamineerde plaathoek voor het plaatsen van het gewapende membraan in de overloopgooten | <input type="checkbox"/> HDPE-rooster voor kiezelafwerking op de overloopgoot
<input type="checkbox"/> Isi-Level om het overlooppniveau aan te passen bij een afwijking van meer dan 2 mm is
<input type="checkbox"/> Hoekgooten op maat indien anders dan 90°
<input type="checkbox"/> Afsluitset bij niet-doorlopende overloop aan de 4 zijanten
<input type="checkbox"/> Filtratiepomp
<input type="checkbox"/> Zandfilter
<input type="checkbox"/> Patroonfilter
<input type="checkbox"/> Booster- en overlooppompen |
|---|---|

BEKLEDING VAN DE OVERLOOPGOTEN EN HET OVERLOOPNIVEAU

- Bekleding van de overloopgoot in keramische steen (kleur of uiterlijk) : Lengte : 60 cm 120 cm
 Antraciet Lichtgrijs Gepolijst beton Beige Hout (niet verkrijgbaar in 60 cm) Zwart Travertijn
- Bekleding van het overlooppniveau naar de overloopgoot in keramische steen (kleur of uiterlijk) : Lengte : 60 cm 120 cm
 Antraciet Lichtgrijs Gepolijst beton Beige Hout (niet verkrijgbaar in 60 cm) Zwart Travertijn

Breedte van het overlooppniveau : cm (maximum 29 cm)

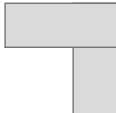
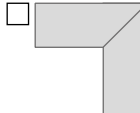
Geplande afwerking stenen bekleding van overloopgoot :  

BIJKOMENDE VERZOEKEN

Hydraulische studie Indeling gewapende membraan

SCHEMA EN AFMETINGEN PROJECT

Ik wil graag gecontacteerd worden voor verduidelijking of om informatie aan te vragen.

NAAM en voornaam : Tel. :

--

VERPAKKING VAN MAATWERK PRODUCTEN

Voor een zwembad van 5,00 x 10,00 m

LINERS

- 0,60 x 0,60 x 0,60 m – liner < 100 m²
- 0,70 x 0,70 x 0,60 m – liner > 100 m²

VOLETS IMMERGÉS

► INBOUWROLLUIK ROLLINSIDE 1 ZIJDE

- As : 1 pakket van 5,02 x 0,15 x 0,15 m – 37 kg
- Matte 84 PVC lamellen : 4 pakketten van 5,10 x 0,39 x 0,11 m – 190 kg
- Matte 69 PVC en polycarbonaat lamellen : 5 pakketten van 5,10 x 0,25 x 0,20 m – 200 kg
- Balk : 2 pakketten 5,02 x 0,15 x 0,15 m – 58 kg
- Rooster : 1 pallet van 1,20 x 1,00 x 0,50 m – 44 kg
- Motorisatiekit + bevestigingskit : 1 pakket van 0,80 x 0,60 x 0,50 m – 41 kg
- Balkensteun : 1 pakket van 0,75 x 0,25 x 0,15 m – 10 kg
- Inbouwdeel mecanisch : 1 pakket van 0,30 x 0,20 x 0,20 m – 5 kg
- Inbouwdeel balkensteun : 1 pakket van 1,00 x 0,20 x 0,20 m – 10 kg
- Totaal gewicht : 395 – 405 kg

► INBOUWROLLUIK ROLLENERGY EVOLUTION

- As : 1 pakket van 5,10 x 0,15 x 0,15 m – 40 kg
- Matte 84 PVC lamellen : 4 pakketten van 5,10 x 0,39 x 0,11 m – 190 kg
- Matte 69 PVC en polycarbonaat lamellen : 5 pakketten van 5,10 x 0,25 x 0,20 m – 200 kg
- Balk : 1 pakket 5,10 x 0,15 x 0,15 m – 34 kg
- Rooster : 1 pallet van 1,20 x 1,00 x 0,50 m – 100 kg
- Motorisatie kit : 1 pakket van 0,60 x 0,35 x 0,35 m – 20 kg
- Balkensteun : 1 pakket van 0,30 x 0,20 x 0,20 m – 10 kg
- Bevestigingskits : 1 pakket van 0,30 x 0,20 x 0,20 m – 5 kg
- Totaal gewicht : 400 – 410 kg
- Securiwall : 1 pakket van 5,00 x 0,25 x 1,27 m – 80 kg

MOBIEL ROLLUIK

► MOOVE'O

- Moove'O + bevestigingskits : 1 pakket van 5,70 x 0,80 x 0,70 m – 90 kg
- Matte 69 PVC en polycarbonaat lamellen : 5 pakketten van 5,10 x 0,25 x 0,20 m – 200 kg
- Gewicht : 290 kg

LAMELLEN

- Matte 69 PVC en polycarbonaat solar lamellen : 5 pakketten van 5,10 x 0,25 x 0,20 m – 250 kg

VEILIGHEIDSAFDEKKINGEN

- 1 pakket : 0,30 x 0,30 x 6,00 m
- Totaal gewicht : 80 kg

WINTERAFDEKKINGEN - ONDOORZICHTIG

- 0,80 x 0,60 x 0,35 m
- Totaal gewicht : 37 kg

WINTERAFDEKKINGEN - NET

- 0,60 x 0,60 x 0,60 m
- Totaal gewicht : 15 kg (Initial)

OPBOUWROLLUIKEN

► OPBOUWROLLUIK TIXIT

- As : 1 pakket van 5,30 x 0,15 x 0,15 m – 25 kg
- Matte 69 PVC en polycarbonaat lamellen : 5 pakketten van 5,10 x 0,25 x 0,20 m – 200 kg
- Steun : 1 pallet van 0,70 x 0,40 x 0,40 m – 22 kg
- Totaal gewicht : 250 kg

► OPBOUWROLLUIK MOON

- As : 1 pakket van 5,30 x 0,15 x 0,15 m – 25 kg
- Matte 69 PVC en polycarbonaat lamellen : 5 pakketten van 5,10 x 0,25 x 0,20 m – 200 kg
- Steun : 1 pallet van 0,80 x 0,60 x 0,50 m – 25 kg
- Totaal gewicht : 250 kg

► OPBOUWROLLUIK CONTURA

- As : 1 pakket van 5,30 x 0,15 x 0,15 m – 25 kg
- Matte 69 PVC en polycarbonaat lamellen : 5 pakketten van 5,10 x 0,25 x 0,20 m – 200 kg
- Steun : 1 pallet van 0,80 x 0,60 x 0,55 m – 44 kg
- Totaal gewicht : 265 kg

► OPBOUWROLLUIK ROLLEASY 2

- As : 5,30 x 0,15 x 0,15 m – 25 kg
- Matte 69 PVC en polycarbonaat lamellen : 5 pakketten van 5,10 x 0,25 x 0,20 m – 200 kg
- Steun : 0,50 x 0,45 x 0,35 m – 15 kg
- Totaal gewicht : 240 kg

ISOTHERMISCHE AFDEKKINGEN

- 1,20 x 0,50 x 0,50 m – isothermisch < 25 m² (Alveolar en Geobubble afdekkingen)
- 1,20 x 0,65 x 0,65 m – isothermisch > 25 m² (Alveolar en Geobubble afdekkingen)
- Tussen 0,50 x 0,50 x 0,40 m et 1,30 x 0,90 x 0,90 m naar gelang het volume van de afdekkinge (ronde bubbels).

TRANSPORT EN LEVERINGEN

HOGESNELHEID SERVICES

LHS+



MET DE LHS+ SERVICE, IS UW LINER KLAAR IN 4 DAGEN*.

- **Bestel uw liner voor 17 u.**
Voor een bestelling na 17 u, onze deadline LHS+ is aanmerking worden genomen vanaf de volgende dag.
- **Ontvang uw orderbevestiging op D+1***
Wij verbinden ons ertoe u de dag na uw bestelling een orderbevestiging te sturen.
In geval van ontbrekende gegevens of inconsistenties sturen wij u een verzoek om aanvullende informatie.
Onze LHS+ garantie zal vervolgens worden uitgesteld tot de definitieve bevestiging van alle elementen in uw bestelling.
- **Uw liner verlaat de fabriek op D+4***
Uw liner wordt uiterlijk op D+4* geproduceerd, gecontroleerd en verzonden.

GEWONE PRIJSSTELLING + 30 %

Voor een bestelling van een LHS+ service, ongeacht de periode, wordt een toeslag in rekening gebracht van + 30 % op de basisprijs van uw liner.

HET HELE JAAR DOOR

D+4

* De productietijds LHS+ D+4 is het hele jaar van toepassing.
Dit zijn werkdagen (exclusief weekends en feestdagen).

LHS



MET DE LHS SERVICE, IS UW LINER KLAAR IN 5 DAGEN*.

- **Bestel uw liner voor 17u.**
Voor een bestelling na 17 u, onze deadline LHS+ is aanmerking worden genomen vanaf de volgende dag.
- **Ontvang uw orderbevestiging op D+1***
Wij verbinden ons ertoe u de dag na uw bestelling een orderbevestiging te sturen.
In geval van ontbrekende gegevens of inconsistenties sturen wij u een verzoek om aanvullende informatie.
Onze LHS+ garantie zal vervolgens worden uitgesteld tot de definitieve bevestiging van alle elementen in uw bestelling.
- **Uw liner verlaat de fabriek op D+5***
Uw liner wordt uiterlijk op D+5* geproduceerd, gecontroleerd en verzonden.

GEWONE PRIJSSTELLING + 20 %

Voor een bestelling van een LHS service, ongeacht de periode, wordt een toeslag in rekening gebracht van + 20 % op de basisprijs van uw liner.

VAN NOVEMBER TOT MAART	APRIL	VAN MEI TOT AUGUSTUS	SEPTEMBER, OKTOBER
D+5	D+6	D+7	D+6

* De LHS-productietijd D+5, D+6 of D+7 is van toepassing volgens de in de tabel hiernaast aangegeven periode.
Dit zijn werkdagen (exclusief weekends en feestdagen).

TRANSPORT EN LEVERINGEN

HOGESNELHEID SERVICES

RHS



MET DE RHS, UW ROLLUIK KLAAR IN 6 DAGEN*

- **Bestel uw rolluik voor 17 u.**
Voor een bestelling na 17 u, onze deadline RHS is aanmerking worden genomen vanaf de volgende dag.
- **Ontvang uw orderbevestiging op D+1***
Wij verbinden ons ertoe u de dag na uw bestelling een orderbevestiging te sturen.
In geval van ontbrekende gegevens of inconsistenties sturen wij u een verzoek om aanvullende informatie.
Onze RHS garantie zal vervolgens worden uitgesteld tot de definitieve bevestiging van alle elementen in uw bestelling.
- **Uw rolluik verlaat de fabriek op D+6***
Uw rolluik wordt uiterlijk op D+6* geproduceerd, gecontroleerd en verzonden.

* De RHS-productietijd, D+6, D+7 of D+8, is van toepassing volgens de in de tabel hiernaast vastgestelde periode. Dit zijn werkdagen (exclusief weekends en feestdagen). De RHS-service is beperkt tot rolluiken ≤ 6 m en geldt niet voor Moove'O, Rollover, Rolleasy 2, blauwe PVC-lamellen, gekleurde polycarbonaatlamellen, niet-standaard roosters en houten kisten.

GEWONE PRIJSSTELLING + 10 %

Voor een bestelling van een RHS service, ongeacht de periode, wordt een toeslag in rekening gebracht van + 10 % op de basisprijs van uw rolluik.

VAN NOVEMBER TOT MAART	APRIL	VAN MEI TOT AUGUSTUS	SEPTEMBER, OKTOBER
D+6	D+7	D+8	D+7

VAHS



MET DE VAHS SERVICE, IS UW VEILIGHEIDSAFDEKKING KLAAR IN 5 DAGEN*.

- **Bestel uw veiligheidsafdekking voor 17 u.**
Voor een bestelling na 17 u, onze deadline VAHS is aanmerking worden genomen vanaf de volgende dag.
- **Ontvang uw orderbevestiging op D+1***
Wij verbinden ons ertoe u de dag na uw bestelling een orderbevestiging te sturen.
In geval van ontbrekende gegevens of inconsistenties sturen wij u een verzoek om aanvullende informatie.
Onze VAHS garantie zal vervolgens worden uitgesteld tot de definitieve bevestiging van alle elementen in uw bestelling.
- **Uw veiligheidsafdekking verlaat de fabriek op D+5***
Uw veiligheidsafdekking wordt uiterlijk op D+5* geproduceerd, gecontroleerd en verzonden.

* De productietijd van VAHS, D+5, D+6 of D+7, is van toepassing volgens de in de tabel hiernaast vastgestelde periode. Service beschikbaar voor DEL Premium en DEL Comfort producten, niet beschikbaar voor DEL modellen. Dit zijn werkdagen (exclusief weekends en feestdagen).

GEWONE PRIJSSTELLING + 20 %

Voor een bestelling van een VAHS service, ongeacht de periode, wordt een toeslag in rekening gebracht van + 20 % op de basisprijs van uw afdekking.

VAN NOVEMBER TOT MAART	APRIL	VAN MEI TOT AUGUSTUS	SEPTEMBER, OKTOBER
D+5	D+6	D+7	D+6

NAHS



MET DE NAHS SERVICE, UW NOPPENAFDEKKING KLAAR IN 4 DAGEN*.

- **Bestel uw noppenafdekking voor 17 u.**
Voor een bestelling na 17 u, onze deadline NAHS is aanmerking worden genomen vanaf de volgende dag.
- **Ontvang uw orderbevestiging op D+1***
Wij verbinden ons ertoe u de dag na uw bestelling een orderbevestiging te sturen.
In geval van ontbrekende gegevens of inconsistenties sturen wij u een verzoek om aanvullende informatie.
Onze NAHS garantie zal vervolgens worden uitgesteld tot de definitieve bevestiging van alle elementen in uw bestelling.
- **Uw afdekking verlaat de fabriek op D+4***
Uw noppenafdekking wordt uiterlijk op D+4* geproduceerd, gecontroleerd en verzonden.

* De NAHS-productietijd, D+4, D+5 of D+6, is van toepassing volgens de in de tabel hiernaast vastgestelde periode. Dit zijn werkdagen (exclusief weekends en feestdagen). De NAHS-dienst is niet van toepassing op Extrasun, vrije vormen, uitsnijdingen en DEL Comfort en DEL merkproducten.

GEWONE PRIJSSTELLING + 20 %

Voor een bestelling van een VAHS service, ongeacht de periode, wordt een toeslag in rekening gebracht van + 20 % op de basisprijs van uw afdekking.

VAN NOVEMBER TOT MAART	APRIL	VAN MEI TOT AUGUSTUS	SEPTEMBER, OKTOBER
D+4	D+5	D+6	D+4

TRANSPORT EN LEVERINGEN

LEVERINGSVOORWAARDEN

(CF GROUP BENELUX)

Bijzondere voorwaarden voor uitgevoerde leveringen⁽¹⁾ van CF group Benelux

(1) Geldig voor vertrek vanuit magazijn te Sint-Stevens-Woluwe of Beerse.

Toepasbare clausules voor alle klanten

1. CF group Benelux kan, onder bepaalde voorwaarden, voor de levering van goederen zorgen. Deze voorwaarden worden aanvaard door beide partijen en maken integraal deel uit van de algemene verkoopsvoorwaarden vermeld op alle documenten van CF group Benelux.

Franco levering (Benelux) (*)

De vervaardigings- en handelsproducten, wisselstukken kunnen franco geleverd worden bij bestellingen van **MINIMAAL BESTELLING VAN 1 000,00 € EX BTW.**

Speciale tarieven (*)

- a) Toeslag voor pakket > 50 x 100 x 180 cm en max 240 x 100 x 200 cm en minder dan 31,5 kg : **44,00 € ex. BTW per pakket**
- b) Toeslag voor pakket langer dan 240 cm (max 600 cm), diameter max 30 cm en max 50 kg : **50,00 € ex. BTW per pakket**
- c) Zand en filterglas : **52,50 €**
- d) Rolluiken, PVC en PC lamellen : **140,00 € (Nederland/Luxemburg : 180,00€)**
- e) Veiligheidsafdekkingen : **248,00 €**
- f) Schuimafdekkingen : **65,00 €**
- g) Oprolsystemen : **52,50 €**
- h) Zout : **52,50 €**
- i) Telescoopstangen : **52,50 €**
- j) Openbare filters : **op aanvraag**
- k) Vaste PVC buizen : **op aanvraag**
- l) Randstenen en tegels : **op aanvraag**
- m) Lasprofielen en hunfprofielen : **op aanvraag**

() CF group Benelux behoudt het recht deze vermelde voorwaarden, door eenvoudige kennisgeving aan zijn klanten, te vervolledigen of te wijzigen ten gevolge van veranderingen in leveringsomstandigheden en/of tarieven van transportfirma's.*

LEVERINGSVOORWAARDEN (CF GROUP BENELUX)

- 2.** De klant herkent, overeenkomstig met artikel 1583 van het wetboek, dat alle goederen eigendom zijn van CF group Benelux totdat de betaling hiervan, aangevuld met mogelijke interesten en kosten, werd ontvangen. Daarentegen worden alle risico's vanaf de levering door de koper gedragen. Indien er acht dagen na verzending van een ingebrekestelling voor betaling via aangetekende brief geen gevolg werd gegeven, moeten de goederen ons onmiddellijk worden teruggegeven waarbij kosten en risico's door de klant worden gedragen. De klant verbindt zich hiertoe na eenvoudige vraag van CF group Benelux. (Zie art. 7 bij algemene verkoopsvoorwaarden van CF group Benelux).
- 3.** Naast verborgen gebreken moet elk bezwaar betreffende geleverde goederen ons per aangetekende brief binnen 8 dagen na ontvangst worden opgestuurd (zie art. 5 bij algemene verkoopsvoorwaarden van CF group Benelux).
- 4.** Indien de termijn en vorm vermeld in artikel 3 niet wordt nageleefd door de klant, zal de herstelling of omruiling van het defecte goed niet plaatsvinden.
- 5.** Conform artikel 6 van de wet van 2 augustus 2012 zal de klant CF group Benelux alle schuldvorderingsschulden, honorarium en advocatenkosten en technische raadgeving inbegrepen, dat CF group Benelux moet oplopen, vergoeden. Dit betreft alle opgelopen kosten ten gevolge van tekortkomingen van de klant betreffende de verplichtingen die bij deze voorgelegde tariefvoorwaarden ten laste worden gelegd.
- 6.** De voorgelegde bijzondere voorwaarden vullen de algemene verkoopsvoorwaarden van CF group Benelux aan. Deze vervangen of annuleren de bepaalde algemene aankoopvoorwaarden van de klanten.
- 7.** Indien een zending de eerste maal niet ontvangen kan worden, wegens afwezigheid, zal DHL zonder meerkost dit een tweede maal aanbieden. Indien de zending na de tweede poging niet werd ontvangen, buiten de wil van CF group Benelux en/of transporteur behouden we het recht om mogelijke bijkomende kosten aan te rekenen. Adreswijzigingen na verzending zijn eveneens onderhevig aan bijkomende transportkosten.

TRANSPORT EN LEVERINGEN

LEVERINGSVOORWAARDEN

(POOLQUIP)

Bestellen vóór 14:30 uur

Wanneer u op werkdagen vóór 14:30 uur bestelt, wordt de zending dezelfde dag nog verzonden. Bestellingen na 14:30 uur worden de volgende dag verzonden.

Kleine order toeslag

Orders met een netto factuurwaarde van maximaal € 150,00 worden belast met € 15,00 kleine order toeslag.

Franco leveringen

Orders met een netto factuurwaarde van minimaal € 1.000,00 worden franco geleverd binnen de Benelux, op het bij ons bekende zakelijke adres. Eventuele transporttoeslagen worden altijd berekend. Mocht u onverhoopt niet thuis zijn worden de goederen een tweede keer aangeboden. De bijbehorende kosten voor deze herbelevering worden aan u doorbelast.

Particuliere levering / Dropshipment

Wij kunnen indien gewenst uw pakket naar uw particuliere klant sturen, denk hiervoor aan bijvoorbeeld een bodemreiniger of vervangende filter. Deze service kost € 15,00. Deze zendingen worden aangeboden op werkdagen van 08.00 tot 17.00 uur. U bent zelf verantwoordelijk voor het correct doorgeven van het adres.

Eventuele vervolgcosten door niet thuis of herleveren worden aan u doorbelast.

Niet franco leveringen

Voor orders met een netto factuurwaarde onder € 1.000,00 binnen de Benelux gelden de onderstaande tarieven (met uitzondering van de Nederlandse eilanden, hiervoor gelden afwijkende tarieven)

NETTO FACTUURWAARDE	TRANSPORTOSTEN
Tot € 150,- (kleine order toeslag & transport)	€ 15,00 + € 17,50
Van € 151,- tot € 500,-	€ 17,50
Van € 501,- tot € 995,-	€ 10,00

Voorbeeld:

Een order met netto orderwaarde van € 125,- (met telescoopstang) welke op het adres van uw particuliere klant geleverd wordt is als volgt opgebouwd:

Orderbedrag netto:	€ 125,00
Kleine order kosten:	€ 15,00
Transportkosten:	€ 17,50
Particuliere levering	€ 15,00
Toeslag telescoopstang	€ 50,00
Totale kosten:	€ 222,50

LEVERINGSVOORWAARDEN (POOLQUIP)

Artikelen met transporttoeslag

Onderstaande artikelen hebben i.v.m. de handelbaarheid en afmetingen standaard een Transporttoeslag.

ARTIKEL	TRANSPORTTOESLAG
Filterzand & glas	€ 50,00
Telescoopstangen	€ 50,00
Opwikkelrollen	€ 50,00
Staven- en foamafdekkingen	€ 65,00

Retourneren van artikelen / serviceorders

Het retourneren van artikelen kan uitsluitend binnen 14 dagen na factuurdatum met duidelijke vermelding van een retournummer. **Na de termijn van 14 dagen worden er altijd behandelingskosten van 10% in rekening gebracht.** Dit retournummer wordt afgegeven door de afdeling verkoop (sales@poolquip.com). Alle retourzendingen moeten zijn voorzien van de originele onbeschadigde verpakking en mogen niet zijn gebruikt en onbeschadigd zijn.

Op het moment dat u een reparatie heeft, kunt u deze aanmelden via service@poolquip.com. U ontvangt dan via onze serviceafdeling een servicenummer. Bij geen akkoord op de reparatieofferte zullen wij het product ongerepareerd aan u retourneren en zullen altijd onderzoekskosten à € 72,50 en verzendkosten in rekening worden gebracht.

De minimale reparatieprijs voor een offerte bedraagt € 250,00. Onder dit bedrag wordt er standaard geen offerte uitgebracht en de reparatie altijd uitgevoerd.

Het transport van een retourzending/serviceorder regelt u zelf. Een pakket kan niet direct bij levering retourgegeven worden. Zendingen zonder retournummer/serviceordernummer worden niet in behandeling genomen.

TRANSPORT EN LEVERINGEN

MATERIAAL RETOURVOORWAARDEN (CF GROUP BENELUX)

MATERIAAL TERUGZENDING

Elke terugzending van materiaal, nieuw of defect, kan enkel na het voorafgaandelijk schriftelijk akkoord van CF group Benelux. In geval van terugzending vragen wij u een verzoek te sturen met vermelding van de reden van terugzending en de aankoopfactuur. U ontvangt van ons een retourdocument, die u aan het pakket of pallet toevoegt.

Indien materiaal teruggezonden werd zonder naleving van de voorgeschreven procedure, of zonder CF group Benelux hiervan op de hoogte gebracht te hebben, kan dit zonder meer worden teruggestuurd naar de afzender. CF group Benelux is niet aansprakelijk voor enig ongemak dat hieruit voortvloeit. Verzendkosten kunnen hiervoor in rekening worden gebracht.

Na ontvangst van een reparatie-offerte wordt gevraagd om een reactie aan CF group Benelux te melden binnen een periode van 4 weken (hetzij akkoord voor reparatie, hetzij terugname zonder reparatie of hetzij verwijdering door CF group Benelux).

Na deze periode behoudt CF group Benelux zich het recht voor om dit materiaal, bij gebreke van een reactie, terug te sturen naar de persoon die het heeft gebracht. CF group Benelux is niet aansprakelijk voor enig ongemak dat hieruit voortvloeit. Verzendkosten kunnen hiervoor in rekening worden gebracht.

Bij een omruiling onder garantie vragen wij om het defecte materiaal binnen de 30 dagen na ontvangst van de vervanging binnen te brengen. Als dit termijn niet wordt nageleefd, behouden we het recht om een administratieve kost van 50€ aan te rekenen voor de opvolging.

SAV RETOURVOORWAARDEN (CF GROUP BENELUX)

SAV MATERIAAL TERUGZENDING

In het kader van een retour van defecte goederen, al dan niet onder garantie, wordt u verzocht om vooraf contact op te nemen met de technische dienst. Dit is om de juiste oplossing te bepalen en voor te bereiden en om een vlotte overdracht van de goederen naar onze gebouwen te garanderen.

U kunt telefonisch contact met ons opnemen of ons het formulier op de volgende pagina per e-mail sturen.

In hetzelfde perspectief zullen we u zeer dankbaar zijn om geen materiaal zonder waarschuwing te verzenden, zonder een verklarend document bij te voegen of defect materiaal op ons terrein achter te laten zonder naar de technische servicebalie te gaan.

Wanneer een reparatie-aanbieding is ingediend, vragen wij u ook om uw beslissing binnen 1 maand aan ons kenbaar te maken. Na deze periode kunnen we ons op eigen initiatief ertoe brengen een vergoeding in rekening te brengen.

Als u toevallig nog vragen heeft over dit onderwerp, aarzel dan niet om contact met ons op te nemen.

Het CF group Benelux Technical Support.

ADMINISTRATIEVE BIJLAGE

SAV RETOURFORMULIER

OM TE KOPIËREN

Het materiaal voor SAV moet worden teruggestuurd met de teruggaveovereenkomst van CF group Benelux



RETOURADRES

CF group Benelux

Leuvensesteenweg, 43
1932 Sint-Stevens-Woluwe



technical.support.be@cf.group

Datum van terugkeer : / /

KLANT-GEGEVENS

Firmanaam :

Tel. :

Mail :

INFORMATIE DOSSIER

Uw dossiers referentie :

Offerte

Herstelling zonder offerte buiten garantie

Herstelling binnen garantie*

Na herstelling : Afhaling

Verzending

INFORMATIE ARTIKEL

Artikelcode fabrikant en/of CF group : Serienummer:

Probleemomschrijving (minimum 10 woorden):

.....

.....

.....

ENKEL IN TE VULLEN ALS U «HERSTELLING BINNEN GARANTIE» HEEFT AANGEDUID

Factuurnummer CF group :

Datum verkoop aan eindklant (+ kopij factuur):

(Optioneel) Bijkomende vraag of informatie:

.....

Gelieve dit document door te mailen naar technical.support.be@cf.group.

Vervolgens ontvangt u van ons een retourdocument dat u het terug te sturen artikel dient toe te voegen.

Voor elke herstelling, die niet moet worden uitgevoerd, zal een administratieve kost van 30 euro worden aangerekend. Deze kost dekt de werkuren en de administratie kosten.

WETTELIJKE VERMELDINGEN:

Elke herstelling of interventie op waarborgmateriaal moet steeds gestaafd worden met een aankoopbewijs of factuur. De garantie is van toepassing alleen in de door de fabrikant voorgeschreven periode en onder voorbehoud van de juiste gebruiksvoorwaarden die door de fabrikant opgelegd zijn. Na een periode van 4 weken zullen toestellen waarvoor een reparatie-offerte werd opgestuurd zonder reactie v/d klant & toestellen na berichtgeving van herstelling, automatisch worden teruggestuurd naar de klant en dit op kosten van de klant.

Handtekening klant :

Voor CF group Benelux, naam :

CF group Benelux

1. Al onze verkopen en diensten worden afgesloten volgens de algemene voorwaarden hieronder beschreven. Deze voorwaarden sluiten alle algemene en specifieke voorwaarden uit van de koper tenzij schriftelijke aanvaarding van de verkoper. Behoudens tegenbewijs erkent de koper deze voorwaarden te hebben verkregen. De verkoper behoudt zich het recht voor, om deze voorwaarden ten allen tijde te kunnen aanpassen. In dit geval zijn de voorwaarden van toepassing die op het ogenblik van de bestelling van kracht waren.
 2. Al onze kortingen zijn zonder verbintenis indien er geen uitdrukkelijke bevestiging is. De prijsaanbiedingen of de verkoopbevestigingen van onze vertegenwoordigers zijn geldig gedurende 3 maanden, behalve ongeldigverklaring van onzentwege binnen de 48 uur na de aanbieding. De bestellingen moeten ons schriftelijk worden overgemaakt (brief, fax, mail) en verbindt ons niet zonder orderbevestiging. Onze prijzen zijn in Euro, exclusief BTW, en zijn ten volle rechte en zonder verwittiging onderworpen aan de prijsschommelingen van de markt. Elke bijzondere bestelling (buiten catalogus /op maat) kan nooit het voorwerp zijn van een annulatie, terugzending noch omwisseling. Zonder afwijking hieraan, zal een voorschot van 50% van de waarde van de bestelling worden gevraagd, opeisbaar vanaf de ondertekening. Goederen die onvolledig zijn, aangetast, beschadigd of vervuild zijn, worden niet teruggenomen. Alle terugggezonden goederen, in goede staat, zullen voor 90 % van de gefactureerde prijs gecrediteerd worden. Een forfaitair bedrag van 30,00 euro zal voor administratieve kosten gefactureerd worden.
 3. De leveringstermijnen zijn steeds benaderend en moeten noodzakelijk worden nagekomen; hun niet nakoming geeft geen enkele toelucht aan de koper om eventuele betaling van schadevergoeding en interesten te eisen. De levering of de ter beschikking stelling van de goederen zal pas gebeuren indien de koper in orde is met al zijn betalingsverplichtingen en indien zijn rekeningen niet opgeheven zijn. Wij behouden ons het recht om de leveringen in totaliteit dan wel gesplitst te voldoen. In geval van opgesplitste leveringen, zal elk daarvan gezien worden als een aparte commerciële handeling welke een aparte, proportionele betaling vereist.
 4. De verzonden goederen reizen op risico van de koper zelfs indien ze franco aan huis verkocht worden. De koper is gehouden aan de onmiddellijke controle van het aantal colli's, alsook van de staat van de goederen en de verpakking. In geval van schade of tekort aan colli's moet er uitdrukkelijk melding van gemaakt worden op de leveringsbon en ons uiterlijk na 72 u. gemeld worden. Foto's van de vaststellingen moeten ons binnen dezelfde termijn bereiken.
 5. Om geldig te zijn moet elke klacht ons toekomen per aangetekend schrijven, binnen de acht dagen na ontvangst van de goederen, dewelke vooral zal voortvloeien uit de handtekening van de koper of zijn vertegenwoordiger, voorkomend op de ontvangst bon. Na deze tijdspanne wordt de waar definitief als aangenomen beschouwd. Na hun aanvaarding genieten al onze goederen de normale waarborg toegekend door de fabrikant. Deze waarborg is in ieder geval alleen begrens tot vervanging, door onze diensten of deze van de fabrikant, van de erkende defecte stukken met uitsluiting van in het algemeen om het even welke vergoeding van alle schadevergoeding en interesten van om het even welke oorzaak. De waarborg omvat noch de handenarbeid, noch de verplaatsingskosten die steeds in rekening zullen worden gebracht. Op artikelen komende vanuit de showroom, gekocht aan een speciale prijs, wordt de garantie beperkt tot 6 maanden, te tellen vanaf de datum van facturatie. Elke klacht gebaseerd op de waarborgverplichting moet ons toekomen per aangetekende brief in een redelijke termijn, te beginnen van wanneer de fout of het gebrek zich voordoet; in geen geval mag die termijn één maand overschrijden. We nemen geen enkele verantwoordelijkheid op ons voor de schade die zich zou kunnen voordoen aan de goederen gedurende hun verblijf op de werf of tijdens hun plaatsing door de aanleggers, evenmin voor stukken die het voorwerp geweest zijn van herstelling of verandering verricht door technici die niet door de leverancier werden erkend. Elke terugzending van nieuw, zowel als defect materiaal, kan enkel na voorafgaande toestemming van CF group Benelux. Indien materiaal terugggezonden werd zonder naleving van de voorgeschreven procedure, of zonder CF group Benelux hiervan op de hoogte gebracht te hebben, kan dit zonder meer worden teruggestuurd naar de afzender. CF group Benelux is niet aansprakelijk voor enig ongemak dat hieruit voortvloeit. Verzendkosten kunnen hiervoor in rekening worden gebracht. Na ontvangst van een reparatie-offerte wordt gevraagd om een reactie aan CF group Benelux te melden binnen een periode van 4 weken (hetzij akkoord voor reparatie, hetzij terugname zonder reparatie of hetzij verwijdering door CF group Benelux). Na deze periode behoudt CF group Benelux zich het recht voor om dit materiaal, bij gebreke van een reactie, terug te sturen naar de klant. CF group Benelux is niet aansprakelijk voor enig ongemak dat hieruit voortvloeit. Verzendkosten kunnen hiervoor in rekening worden gebracht.
 6. Voor elke factuur van een totaal goederenbedrag onder 25,00 euro excl. BTW wordt een forfaitair van 6,20 euro behandelingskosten aangerekend.
- 7. BETALINGEN :**
- a) Buiten geschreven inbreuk zijn al onze goederen leverbaar en betaalbaar kontant en zonder disconto.
 - b) Elke onbetaalde rekening op de vervaldag brengt ten volle rechte, en zonder voorafgaande aanmaning, een interest van 10 % per jaar op.
 - c) Elke onverantwoorde vertraging in de betaling van onze facturen brengen ten volle rechte en bij de vervaldag van een termijn van 14 dagen na de verzending van een aangetekend schrijven als aanmaning, een verhoging mee van 15 % van het bedrag van de onbetaalde facturen met een minimum van 50,00 euro.
 - d) Bij gebrek van totale betaling van een factuur op de vervaldag worden alle andere facturen die opgemaakt werden op naam van dezelfde klant onmiddellijk opeisbaar, zelfs indien er betalingstermijnen werden toegestaan of indien wissels werden aanvaard voor hun bedrag. Het opmaken van handelseffecten of het aanvaarden van reglementaire waarden, staan nooit een inbreuk toe op deze clausules en brengen geen vernieuwing van de schuldvordering met zich mee. Voor de verkopen, ingedeeld in meerdere regelmatige leveringen is het ons ten andere toegelaten de leveringen te schorsen tot volledige betaling van de reeds tot vervalling gekomen sommen. Het feit dat een bestelling maar gedeeltelijk door ons werd uitgevoerd staat geen weigering toe van betaling op vervaldag van reeds geleverde goederen.
 - e) Zelfs na bevestiging van bestelling behouden we ons het recht om voor elke uitvoering, de nodige betalingswaarborgen te eisen en de uitvoering van het contract uit te stellen zolang deze waarborgen niet worden overgemaakt.
 - f) Eigendomsvoorbehoud : tenzij anders is overeengekomen, behouden wij de eigendom van de door ons verkochte goederen totdat wij volledige betaling hebben ontvangen.
8. De overmacht en de eigenmachtige handeling geven onze maatschappij recht om een bestelling gans of gedeeltelijk te vernietigen of de uitvoering te schorsen zonder schadeloosstelling noch opzegging. Worden als overmachtsgevallen beschouwd : oorlog, mobilisatie, blokkade gans of gedeeltelijke werkstaking, lock-out, munitiejagen, heersende ziekte, brand, ontploffing, aanslagen, terrorisme, natuurrampen, faillissement van de leverancier/fabrikant en alle oorzaken die de normale levering van de goederen hinderen door onze leveranciers, vervoerders of ieder gelijkaardig of algemeen onverwachte gebeurtenis in hoofde van onze maatschappij.
 9. Advies en technische bijstand die ten kosteloze titel wordt gegeven, zijn steeds ten informatieve titel en kan nooit tot onze aansprakelijkheid leiden. Alle schetsen, foto's en teksten van onze catalogus en op onze website zijn louter indicatief en hebben geen contractuele waarde.
 10. Om de kwaliteit van de goederen te verbeteren en met goede naleving van de reglementering, behouden onze leveranciers ten allen tijde en zonder voorafgaandelijke kennisgeving, het recht tot aanpassing van het technische concept van de goederen.
 11. Wanneer de koper nalaat zijn verbintenissen uit te voeren, kan de verkoop van rechtswege en zonder ingebrekestelling ontbonden zijn, onverminderd de rechten van de verkoper op een schadevergoeding van minimaal 25 %. De wilsuiting hiertoe per aangetekend schrijven door de verkoper zal hiervoor volstaan.
 12. In geval van betwisting, zijn alleen de rechtbanken van Brussel bevoegd.
 13. In uitvoering van de wet van 8 december 1992 ("privacy-wet"), gewijzigd door de wet van 30 juli 2018 betreffende de bescherming van natuurlijke personen met betrekking tot de verwerking van persoonsgegevens, herinneren wij eraan dat de persoonlijke gegevens (zoals de naam, de voornaam, het adres, het e-mailadres met zijn achternaam, het persoonlijke GSM-nummer, ...) die aan de klant worden gevraagd, noodzakelijk zijn voor de verwerking van zijn bestelling, voor het opstellen van de facturen en voor een goed klantenbeheer. Deze gegevens kunnen doorgegeven worden aan eventuele partners van de onderneming CF group Benelux die voor de uitvoering, de verwerking, het beheer en de betaling van de bestellingen zorgen. Conform de nationale en Europese reglementeringen in voege, heeft de klant, voor wat betreft zijn persoonlijke gegevens (naam, voornaam, e-mailadres met zijn achternaam, persoonlijke GSM-nummer, ...), altijd het recht om die gegevens te laten wijzigen of corrigeren, om bezwaar te maken tegen het gebruik ervan, om het gebruik ervan te beperken, om die gegevens te wissen of aan een derde partij te zenden, om instructies door te geven over de bestemming ervan in geval van dood, om zijn toestemming (als die gegeven werd) in te trekken en om een klacht in te dienen bij de bevoegde overheid. De gebruiker kan deze rechten uitoefenen door de klantendienst rechtstreeks te contacteren, ofwel per email op het adres : info.be@cf.group, ofwel per post op het adres w, Europalaan 74 te 1932 Sint-Stevens-Woluwe nadat de gebruiker zich heeft geïdentificeerd.

Poolquip

POOLQUIP NEDERLAND B.V.
De Vest 50b,
5555 XP Valkenswaard
Nederland
Tel: +31 (0) 40 – 2019765

In deze garantievoorwaarden wordt onder "Poolquip" verstaan: CF Group Netherlands Holding B.V., Poolquip Nederland B.V., Starline C.L.O. N.V., Roldeck en SPED B.V..

Poolquip geeft garantie op de door haar geleverde producten die in deze garantievoorwaarden worden genoemd (nader te noemen "het Product" of "de Producten") onder de navolgende voorwaarden.

1. Deze algemene voorwaarden zijn van toepassing op alle aanbiedingen en/of overeenkomsten door Poolquip gedaan aan of aangegaan met derden (hierna "de Afemer") alsmede op de uitvoering daarvan. De Afemer aanvaardt de toepasselijkheid van deze algemene voorwaarden door het verstrekken van zijn opdracht c.q. het tot stand komen van de overeenkomst, ook wanneer de voorwaarden van de Afemer anders zouden luiden. Elke toepasselijkheid van algemene voorwaarden van de Afemer wordt uitdrukkelijk van de hand gewezen.

2. Alle aanbiedingen van Poolquip zijn vrijblijvend. Opdrachten en acceptaties van aanbiedingen door Afemer zijn onherroepelijk. Poolquip is pas gebonden indien zij de order schriftelijk heeft bevestigd dan wel met de uitvoering is begonnen.

3. Mondelinge toezeggingen of afspraken door of met haar personeel binden Poolquip alleen indien zij dit schriftelijk heeft bevestigd. Specifieke bedingen in overeenkomsten waarin van deze Algemene Voorwaarden wordt afgeweken, prevaleren boven de bepalingen van deze Algemene Voorwaarden.

4. Op van deze voorwaarden afwijkende bedingen kan door de Afemer slechts een beroep worden gedaan indien en in zoverre deze door Poolquip schriftelijk zijn aanvaard.

5. Indien na het aanbod of het tot stand komen van een overeenkomst kostprijsbepalende factoren wijzigen zoals o.a. de prijzen van materialen of grondstoffen, verhouding van betaalmiddelen, vrachttarieven, in- of uitvoerrechten, belastingen of andere prijsvormende factoren voor Poolquip of haar leveranciers waardoor de kostprijs hoger wordt dan op het moment van aanvaarding van het aanbod, is Poolquip gerechtigd de prijzen dienovereenkomstig aan te passen. Dit geldt ook voor de situatie dat kostprijsverhoging weliswaar was voorzien, maar op het ogenblik van het tot stand komen van deze overeenkomst nog niet exact te bepalen was.

6. In geval van wijziging in een door Poolquip aangenomen opdracht, welke op verzoek van haar Afemer is doorgevoerd, is Poolquip gerechtigd de door die wijziging veroorzaakte meerkosten aan de Afemer in rekening te brengen.

7. Alle leveringen geschieden (ex works) uit het magazijn van Poolquip te Overpelt en Valkenswaard, tenzij de levering rechtstreeks van haar leverancier aan de Afemer plaatsvindt, in welk geval de levering uit het magazijn van haar leverancier geschiedt. De wijze van transport zal door Poolquip worden bepaald. Mocht de Afemer verzoeken om een andere wijze van verzending, dan komen de meerdere kosten te zijnen laste.

8. Afemer is verplicht de door hem gekochte zaken op de overeengekomen plaats(en) en tijdstippen in ontvangst te nemen. Bij ontvangst van de goederen dient de Afemer zorg te dragen voor geschikte opslagruimte, gevrijwaard voor schade of ontvreemding.

9. Poolquip behoudt zich de eigendom van de geleverde en te leveren goederen voor, totdat haar vorderingen uit welke hoofde dan ook ter zake van de geleverde en te leveren goederen geheel door Afemer zijn voldaan, waaronder begrepen de vorderingen wegens tekortschieten in de nakoming van een of meer overeenkomsten zoals onder meer vorderingen ter zake boete, rente en/of kosten (er is derhalve sprake van een verlengd eigendomsvoorbehoud).

10. Zolang de eigendom van de door Poolquip geleverde zaken niet op de Afemer is overgegaan, mag deze de zaken niet verpanden, of aan een derde enigerlei ander recht daarop verlenen. Door dit beding wordt de overdraagbaarheid uitgesloten als bedoeld in artikel 3:83 lid 2 BW.

11. In geval van de verwerking of vermenging van het door Poolquip geleverde met een zaak van de Afemer, verkrijgt Poolquip het mede-eigendomsrecht van de nieuwe ontstane zaak/zaken of van de hoofdzaak,

en wel voor de waarde van de door haar geleverde (oorspronkelijke) zaken. Voor zover nodig draagt de Afemer reeds nu aan Poolquip deze eigendom over. In geval van natrekking met een roerende of onroerende zaak zal de Afemer desgevorderd alle medewerking verlenen aan het afzonderen en terugleveren van de van Poolquip afkomstige zaken, op straffe van een direct opeisbare boete van 100% van de contractsprijs indien de Afemer jegens Poolquip tekortschiet in de voldoening van haar verplichtingen.

12. Poolquip is bij niet tijdige betaling gerechtigd de goederen ter zake weer tot haar te nemen en afgifte daarvan te vorderen, zonder dat gerechtelijke tussenkomst is vereist, onverminderd haar recht op schadevergoeding. Poolquip is niet aansprakelijk voor mogelijke schade, zij het direct of indirect en die bij de Afemer of haar afnemers zou kunnen ontstaan, door het tot haar nemen van de niet betaalde goederen.

13. Gebreken bij een deel van het geleverde geven de Afemer niet het recht tot afkeuring of weigering van de gehele partij over te gaan.

14. De opgegeven of overeengekomen levertijd gaat in, zodra alle gegevens benodigd voor uitvoering van de verkregen opdracht in het bezit van Poolquip zijn gekomen.

15. De opgegeven leverings- en uitvoeringstermijnen worden bij benadering gegeven en zijn niet te beschouwen als fatale termijnen. Overschrijding van levertijd verplicht Poolquip niet tot schadevergoeding en geeft de Afemer niet het recht zijn uit de overeenkomst voortvloeiende verplichtingen niet na te komen of op te schorten. De Afemer is echter gerechtigd om de overeenkomst te ontbinden indien en in zoverre Poolquip niet binnen een door Afemer gestelde redelijke termijn van tenminste vier weken alsnog uitvoering aan de opdracht heeft gegeven. Poolquip is in dat geval geen schadevergoeding verschuldigd.

16. Tenzij schriftelijk anders overeengekomen, zijn de met Poolquip overeengekomen prijzen exclusief BTW, eventuele transportkosten en overheidshellingen, van welke aard dan ook.

17. Betaling van de facturen dient te geschieden ten kantore van Poolquip of door storting of overschrijving op haar bank- of girorekening en wel zonder enige aftrek of korting binnen 8 dagen na factuurdatum, tenzij anders schriftelijk is overeengekomen. De Afemer doet afstand van enig recht op verrekening van over en weer verschuldigde bedragen. Poolquip is steeds bevoegd om alles wat zij aan de Afemer schuldig is te verrekenen met wat de Afemer en/of aan de Afemer gelieerde ondernemingen, al dan niet opeisbaar, aan Poolquip schuldig is/zijn.

18. Bij de levering is Poolquip gerechtigd elke deellevering afzonderlijk te factureren en hiervoor betaling te verlangen.

19. Bij het niet nakomen van de betalingsverplichtingen door de Afemer heeft Poolquip het recht de overeenkomst of opdracht op te schorten of te ontbinden, onverminderd haar eventuele rechten op schadevergoeding. Indien de Afemer niet binnen de overeengekomen betalingstermijn betaalt, verkeert hij van rechtswege in verzuim, zonder dat een nadere ingebrekestelling is vereist. Afemer is alsdan een contractuele rente van 1% per maand, te rekenen vanaf de vervaldag van de factuur, verschuldigd, onverminderd het recht van Poolquip op verder toekomstige wettelijke rente en andere kosten. Alle aan de invordering verbonden kosten zijn voor rekening van de Afemer. De buitengerechtelijke kosten belopen minimaal 15% van het factuurbedrag, met een minimum van EUR 250,-.-.

20. Afemer zal alle met hem gemaakte afspraken, van welke aard dan ook, en daarmee verband houdende aantekeningen en correspondentie met de grootst mogelijke zorgvuldigheid en discretie behandelen en niet aan derden openbaar maken, behoudens schriftelijke toestemming van Poolquip.

21. Alle opgaven door Poolquip van hoeveelheden, kwaliteit en/of andere aanduidingen met betrekking tot haar producten worden met zoveel mogelijk zorg gedaan. Poolquip kan er echter niet voor instaan dat zich ter zake geen afwijkingen zullen voordoen. De Afemer dient de overeenstemming met door Poolquip opgegeven of met Poolquip overeengekomen hoeveelheden en/of andere aanduidingen bij inontvangstneming van de zaken te controleren. Opgaven van Poolquip betreffende hoeveelheden, kwaliteit, prestaties e.d. gelden slechts bij benadering en zijn vrijblijvend. Afbeeldingen, beschrijvingen, catalogi, reclamemateriaal, op de website weergegeven informatie en aanbie-

dingen binden Poolquip niet.

22. Poolquip staat in voor de deugdelijkheid van de door haar geleverde zaken in overeenstemming met wat de Afnemer redelijkerwijze mag verwachten. Mochten zich niettemin gebreken voordoen in de door Poolquip geleverde zaken als gevolg van fabricage- en/of materiaalfouten, dan zal Poolquip deze gebreken (doen) herstellen of de voor herstel benodigde onderdelen beschikbaar (doen) stellen, de betrokken onderdelen geheel of gedeeltelijk vervangen dan wel een redelijke prijsreductie toepassen, een en ander ter keuze en uitsluitend ter beoordeling van Poolquip en onverminderd het bepaalde in 23.

23. De in artikel 22 vermelde garantie geldt gedurende 12 maanden na de aflevering van de geleverde zaken, tenzij uitdrukkelijk schriftelijk anders is overeengekomen. Voor Poolquip zijn er specifieke garantievoorwaarden (G1601) vastgelegd deze prevaleren boven de garantiebepalingen in deze algemene voorwaarden.

24. Indien gedurende de garantieperiode zaken worden vervangen of herstelwerkzaamheden worden verricht, wordt de garantieperiode niet verlengd of vernieuwd.

25. Buiten de garantie vallen in ieder geval gebreken die ontstaan door of (mede) het gevolg zijn van:

- normale slijtage;
- het niet in acht nemen van aanwijzingen of voorschriften;
- niet voorzien of onoordeelkundig gebruik;
- achterstallig of onoordeelkundig onderhoud door derden;
- invloeden van buitenaf, zoals klimatologische invloeden (o.a. glansverlies laklaag, verbleken stoffering), chemische invloeden (o.a. industriële neerslag), , inwerking van vuil;
- werkzaamheden door derden, aangebrachte wijzigingen, door de Afnemer aangeleverde of voorgeschreven zaken en/of het gebruik van niet-originele onderdelen.

26. De Afnemer dient de zaken direct na ontvangst door of namens hem nauwkeurig te (doen) keuren, op straffe van verval van iedere aanspraak uit welke hoofde dan ook.

27. In geval van klachten van de klant/eindgebruiker over de producten die Afnemer binnen het afzetgebied heeft verkocht, geleverd en/of geïnstalleerd, is Afnemer verplicht zich in te spannen om deze klachten in behandeling te nemen en op te lossen. Indien Afnemer vaststelt dat de klacht betrekking heeft op materiaalfouten of constructiefouten, ongeacht of die vallen onder de fabrieksgarantie dient Afnemer zich ten allen tijde onmiddellijk te wenden tot Poolquip. Indien Afnemer deze verplichting niet nakomt dan is hij aansprakelijk voor alle kosten die Poolquip (of de aan haar gelieerde ondernemingen) zou moeten maken voor het in behandeling nemen en/of afwickelen van een klacht.

28. Indien de Afnemer reclameert is hij verplicht Poolquip in de gelegenheid te stellen om de tekortkoming vast te stellen.

29. Herstel- of garantiewerkzaamheden door de Afnemer of door derden worden uitsluitend na voorafgaande schriftelijke goedkeuring van Poolquip door Poolquip vergoed. Bij gebreke van deze goedkeuring komen deze werkzaamheden voor rekening van de Afnemer.

30. Alle reclames dienen uiterlijk binnen 14 dagen na aflevering c.q. ontvangst van de zaken schriftelijk en door middel van een aangetekend schrijven bij Poolquip te worden ingediend op straffe van verval van rechten.

31. Reclames schorten de betalingsverplichtingen van de Afnemer niet op.

32. Ieder recht op garantie of reclame vervalt, indien de Afnemer zijn verplichtingen tegenover Poolquip niet of niet volledig nakomt.

33. Poolquip is slechts aansprakelijk voor die gebreken, die het rechtstreekse gevolg zijn van door haar verkeerd geleverde zaken, zulks ten bewijze van Afnemer. Bij gegrond bevinding van de betreffende klacht, is Poolquip slechts gehouden de artikelen of de onderdelen waarop de klacht betrekking heeft, indien mogelijk te repareren of te vervangen. Indien naar het oordeel van Poolquip de kosten van herstel niet in verhouding staan tot het belang van Afnemer bij herstel, heeft Afnemer, naar keuze van Poolquip, recht op schadevergoeding in plaats van herstel, welke schadevergoeding is beperkt zoals vervat in de bepalingen van deze voorwaarden.

34. In alle gevallen waarin Poolquip gehouden is tot betaling van schadevergoeding zal deze nooit hoger zijn dan 25 % van de factuurwaarde van de geleverde zaken met een maximum van EUR 50.000,-. Indien de schade gedekt

is door de bedrijfsaansprakelijkheidsverzekering van Poolquip, zal de schadevergoeding bovendien nooit hoger zijn dan het bedrag dat in het betreffende geval daadwerkelijk door de verzekeraar wordt uitgekeerd.

35. Poolquip is niet aansprakelijk voor directe en/of indirecte schade, waaronder begrepen gevolgschade, persoonschade, zaakschade (waaronder begrepen schade aan zaken waaraan wordt gewerkt of aan zaken die zich bevinden in de nabijheid van de plaats waar gewerkt wordt), immateriële schade, ontstaan door welke oorzaak ook, tenzij er sprake is van grove schuld of opzet van (medewerkers van) Poolquip.

36. Iedere vordering tegen Poolquip, behalve indien deze door Poolquip is erkend, vervalt door verloop van 12 maanden na het ontstaan van de vordering.

37. Indien Poolquip door overmacht is verhinderd de overeenkomst na te komen, is zij gerechtigd de uitvoering van de overeenkomst op te schorten en kan zij daarom niet langer worden gehouden aan enige levertijd of termijn. De Afnemer heeft in dat geval geen recht op vergoeding van schade en/of kosten.

38. Als een overmachtsituatie geldt elke omstandigheid die niet uitsluitend van de wil van Poolquip afhankelijk is, zoals oorlog, oorlogsgevaar, werkstakingen, brand, ongeval of ziekte van personeel, bedrijfsstoring, stagnatie in het vervoer, door Poolquip onvoorziene problemen bij productie of transport en de niet of niet tijdige levering van zaken of diensten door derden die door Poolquip zijn ingeschakeld.

39. Indien sprake is van een overmachtsituatie is Poolquip bevoegd de overeenkomst voor het niet uitvoerbare gedeelte door een schriftelijke verklaring te ontbinden. Indien de overmachtsituatie langer dan 4 weken duurt, dan is ook de Opdrachtgever bevoegd de overeenkomst voor het niet uitvoerbare gedeelte door een schriftelijke verklaring te ontbinden.

40. Indien Poolquip bij het intreden van de overmachtsituatie al gedeeltelijk aan haar verplichtingen heeft voldaan of slechts gedeeltelijk aan haar verplichtingen kan voldoen, is zij gerechtigd het al uitgevoerde c.q. het uitvoerbare deel afzonderlijk te factureren en is de Opdrachtgever gehouden deze factuur te voldoen als betrof het een afzonderlijke overeenkomst.

41. Alle vorderingen van Poolquip zijn terstond opeisbaar indien de Afnemer ophoudt met betalen, dan wel surséance van betaling aanvraagt, danwel in staat van faillissement wordt verklaard, danwel de wettelijke schuldsaneringsregeling op de Afnemer van toepassing wordt verklaard, door beslaglegging, onder curatele stelling of anderszins de beschikkingsbevoegdheid over zijn vermogen of delen ervan verliest, danwel de bedrijfsvoering geheel of gedeeltelijk staakt. Als dan heeft Poolquip het recht de overeenkomst te ontbinden, onverminderd haar recht op schadevergoeding en zonder dat Poolquip tot enige schadevergoeding gehouden zijn.

42. De vernietiging of de nietigheid van enige bepaling van deze voorwaarden laat de geldigheid van de overige bepalingen van deze voorwaarden onverlet. In geval van vernietiging of nietigheid van enige bepaling van deze voorwaarden, verplichten partijen zich omtrent de inhoud van het betreffend beding tot nader overleg en dient aansluiting te worden gezocht bij de bepaling die qua strekking het meest beantwoordt aan de nietige/vernietigde bepaling.

43. Op de tussen Poolquip en Afnemer gesloten overeenkomsten en de uit die overeenkomst voortvloeiende geschillen is, met uitsluiting van internationale verdragen (waaronder uitdrukkelijk ook het Weens Koopverdrag), uitsluitend Nederlands Recht van toepassing.

44. Eventuele geschillen zullen worden berecht door de bevoegde Nederlandse Rechter van het arrondissement Den Bosch / Zuid-Oost-Brabant, tenzij zulks in strijd is met de dwingendrechtelijke bepalingen. Niettemin komt Poolquip de bevoegdheid toe een zaak aanhangig te maken voor de bevoegde rechter in de plaats waar de wederpartij woont of gevestigd is.

Valkenswaard, januari 2025

S1601

ADMINISTRATIEVE BIJLAGE

RETOUR-/SERVICENUMMER

Poolquip

Door u in te vullen			
Installateur:		Uw referentie:	
Telefoonnummer:		Datum van aanvraag:	
E-mailadres:		Contactpersoon:	
Product:		Aantal:	
Type/model/merk:		Prijsopgave:	
Artikelnummer:		Garantieaanvraag:	
Datum van afname:		Factuur-/ordernummer	
Reden aanvraag:			
Omschrijving:			
In te vullen door Poolquip Nederland BV			
Datum ontvangst:			
Gecontroleerd door:			
Gecontroleerd door:			

Onderzoekskosten

Bij geen akkoord op de reparatieofferte zullen wij het product ongerepareerd aan u retourneren en zullen altijd onderzoekskosten à € 80 en verzendkosten in rekening brengen.

Minimale reparatieprijs

De minimale reparatieprijs voor een offerte bedraagt € 250,00, onder dit bedrag wordt er standaard geen offerte uitgebracht en de reparatie altijd uitgevoerd.

Retourneren van artikelen

Het retourneren van artikelen kan uitsluitend binnen 14 dagen na factuurdatum met duidelijke vermelding van een retournummer. Dit retournummer wordt afgegeven door de afdeling verkoop (sales@poolquip.com). Alle retourzendingen moeten zijn voorzien van de originele onbeschadigde verpakking en mogen niet zijn gebruikt. Het transport van de retourzending regelt u zelf. Een pakket kan niet direct bij levering retourgegeven worden. Zendingen zonder retournummer worden niet in ontvangst genomen. De transporteur zal deze aan u retourneren waarbij de kosten voor uw eigen rekening komen. Na de termijn van 14 dagen worden er altijd behandelingskosten van 10% in rekening gebracht.

Repareren van artikelen

Op het moment dat u een reparatie heeft, kunt u deze aanmelden via service@poolquip.com. U ontvangt dan via onze serviceafdeling een servicenummer. Het transport van de serviceorder regelt u zelf. Een pakket kan niet direct bij levering retourgegeven worden.

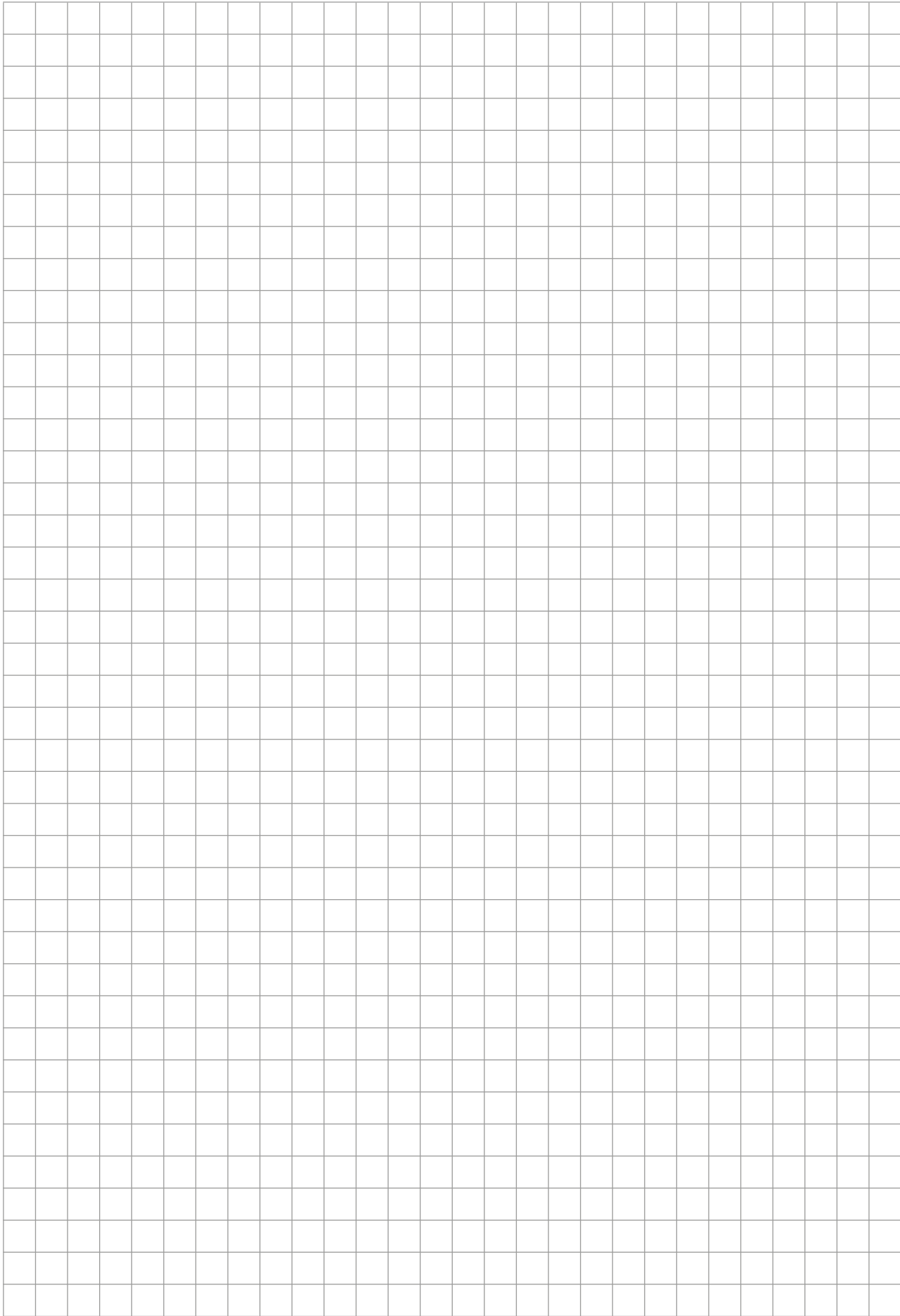

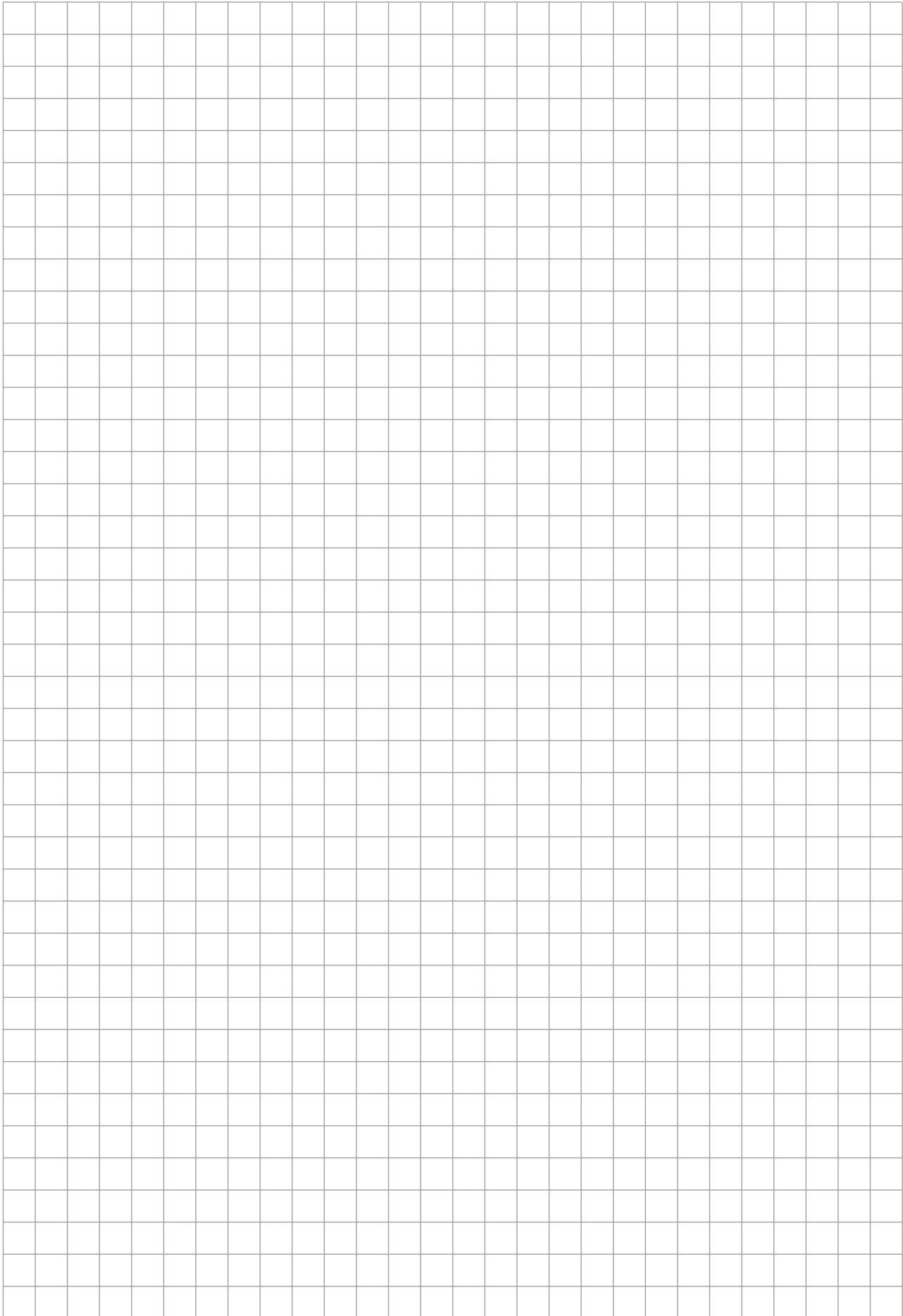



INDEX

A

Afdekkingen	310
AFM	104
Alkor (gewapende membraan)	214 - 216
Aquafibre	381
AquaRite® CF+/LS	349
AquaRite® UV LS	350
Aquastar+	68

B

Badu® Jet	63 - 64
Balance Full Inverter (PAC)	65 - 66
Balneo	65 - 66
Beschermingszeil	322
Bevestigingskits	202 - 203
Bevestigingsprofielen	202
Blackline (zandfilter)	94
Bluefino	384 - 386
Buiten uitrusting	175
By-pass	76

C

CF Block	392 - 394
CF Control	355
CF Tank	410
Chemoform (behandelingsproducten)	368
Chloor-pH regeling	365
Cofies-Hayward® (inbouwstukken)	31
Collectie Ceramics/Tiles (liners)	182
Collectie Protect 33 (liners)	184
Collectie Xtra (liners)	180
Contura	266
Covea / Covea bovengronds	314 - 316
Covea Prima / Covea Prima bovengronds	317

D

delifol	208 - 212
Delinox	366
Delphin	378 - 379
De Standard	187
De Superior	186
Dolphin (robots)	148 - 166
Duracover	396

E

Easy Chem	363
Elektrolyse systemen	348
EPS (pH/Rx regulatie)	330
Evolution	185
Extrasun	330

F

Filterglas	102
Filter media	104
Filtratiepompen	107 - 110
Filtratiepompen CF Premium	109
Filtratiepompen CF Premium VS	108
Filtratiepompen voor openbare zwembaden	118
Fitstar	54
Fotometers	375
Fluvo (tegenstroom zwemapparaat)	60 - 62

G

Garanties	490
GEB (lijmen)	75
Gewapende membranen	205
Griffon (lijmen)	45
Grind	104

H

Hayward patronen	100
Heliopool (zonneverwarming)	141
Hoekstuk voor CFBlock	390
Hung - Profielen	202

I

Ignia (verlichting)	41 - 43
Inbouwrolluiken	206
Inbouwstukken	23
Infini	220
Initial / Initial bovengronds	318 - 320
Isi-miroir	392 - 394
Isofoam	333
Isothermische afdekkingen	326
Ivernea	323
Ivernea Plus	322

J

Jupiter 2	340
-----------	-----

K

Koppelingen	71
Kranen	80

L

Ladders	176
Lake / Lake bovengronds	310 - 311
Lamellen	282 - 289
Leister	251
Lekdetectie	48
Lijmen	75 - 78
Liners	177
Link Master	123
Link Touch	124
LivePool	468
Lovibond	375

M

Massage	65
Matte 84 PVC lamellen	282
Matte 69 PVC lamellen	284
Micron	91
Midnight	331
Mobiel rolluik	226
Moon	260
Moove'O	278
MTS (inbouwstukken)	33
Multicyclone/Multicyclone Plus	101

N

Nephea spa	403
Neptune	341
NGS Aureastone / Livingstone	251
Nisafwerking	240 - 242
Niveauregeling	125
Norm NF EN 17645	108 ; 126 ; 281 ; 325 ; 354

O

Opbouwrolluiken	226
Oplossingen zwembaden en spa's	383
Oprolsystemen	334 - 341
Orion	338
OSF (stuurkasten)	121 - 122
Overwinteringsvlotter	382
Oxy	340

P

Pahlén (balneo)	65
Pahlén (warmtewisselaars)	137 - 138
Patroonfilters	100
pH (doseerpomp)	359
Polycarbonaat solar lamellen DEL	286
Polycarbonaat solar lamellen Ocea	288
Polypropyleen schimmelwerend zeil	218
Pool Dos (gamma)	357 - 358
Pool Smart	370 - 371
Pushlock	294
Pushlock Automatic	294
PVC buizen	69
PVC per hoeveelheid	74
PVC stukken	67

Q

Quicklock	295
-----------	-----

R

Riemhouder	295
Robots	143
Rolleasy 2	272
Rollenergy Evolution	244
Rollinside	228

S

Schepnetten	382
Schuimafdekking	330
Scuba 3s	104
Seamaid	50
Securiwall	252
Serie 11® (inbouwstukken)	28

Spacium / Spacium Connect / Spacium Premium	120
Spa's Comfort	399 - 401
Spa's (toebehoren)	403
Spa Smart	408
SpinTouch	376
Strips	376
Stuurkasten	119
Sundown	331

T

Taifun (tegenstroom zwemapparaat)	56 - 57
T-Basic 95	339
Tegenstroom zwemapparaat	54 - 64
TH+	368
Tixit	254
Toucan	380
Transformatoren	48

U

Unions	72
UV ontsmetting	366
« U » vormig aluminium hungprofiel voor CFBlock	390

V

Vega	337
Veiligheidsafdekkingen	298
Verlichting	42
Vitii lite	344
VitroSphere	102

W

Warmtepomp CF Premium Silent Flow	128 - 129
Warmtewisselaars Pahlén	137
Waterbehandeling producten	369 - 373
Weltico (inbouwstukken)	40
Winterafdekkingen	308
Winterzeil	323

Z

Zand	104
Zandfilters	91 - 96
Zodiac Original	384
Zodiac Original toebehoren	386
Zonneverwarming	141
Zout	353

Ontwerp en productie:

Alice Janvier
Audrey Fleury
Gil Servais

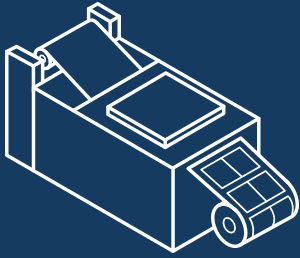

Omdat elke actie belangrijk is om onze ecologische voetafdruk te verkleinen, zet CF group Benelux zich in om zijn productcatalogus op een meer verantwoorde manier te drukken!

- **Papier uit duurzaam beheerde bossen, FSC-label**, overal in de catalogus.
- **Cover met een biologisch afbreekbare laminering**, die zichzelf bevrijdt van beperkingen betreffende niet-recycling van plastic meestal aanwezig in luiers.



CONTACTEER ONZE SALES SUPPORT

+31 (0) 40 201 9765

N° 100% gratis

sales@poolquip.com

PLAATS UW **BESTELLINGEN**

Via onze webshop kunt u bestellen:

- Alle producten in deze catalogus
- Alle vervangingsonderdelen



Bestel online

HET HELE JAAR DOOR!

Ga naar:

shopbenelux.cf.group

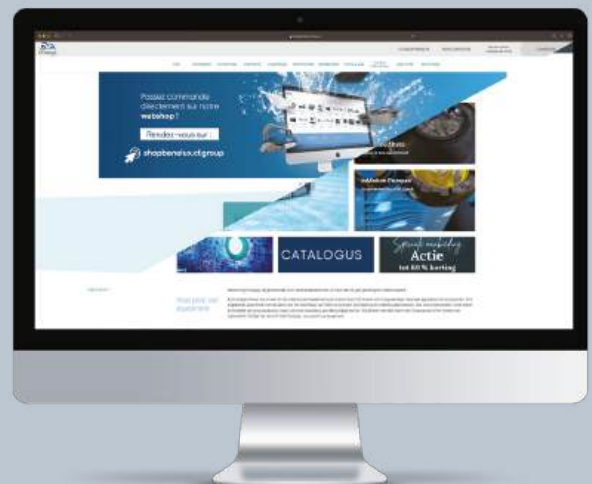

poolquip.com



ONZE PRODUCTWERELDEN

|

ESSENTIE
MAATWERK
**ONDERHOUD &
WATERBEHANDELING**
OPLOSSINGEN

2025



Vind de bijgewerkte digitale versie van onze catalogus door deze QR-code te scannen

CF GROUP BENELUX

FABRIKANT - VERDELER

Europalaan 74 | 1932 Sint-Stevens-Woluwe | BELGIË

Tel. : +32 (0)2 648 17 82 | info.be@cf.group

be.cf.group

POOLQUIP

FABRIKANT - VERDELER

De Vest 50b | 5555XP Valkenswaard | NEDERLAND

Tel. : +31 (0) 40 201 9765 | sales@poolquip.com

poolquip.com



A-DCAT10700.1